

Kære kunde

Tak for dit køb af filterkaffemaskinen Style 50-design.

Med valget af et af vores produkter har du valgt en løsning, hvor æstetik og innovativ teknologisk forskning tilbyder unikke produkter, som bliver en del af boligens indretning. Smegs husholdningsapparater er altid perfekt kombinerede med de andre produkter i serien, og med tiden kan de blive til designobjekter i dit køkken.

Vi håber, du vil få den fulde glæde af dit husholdningsapparats funktioner.

Hvis du ønsker at vide mere om produktet, kan du besøge følgende hjemmesider:

www.smeg.com eller www.smeg50style.com.

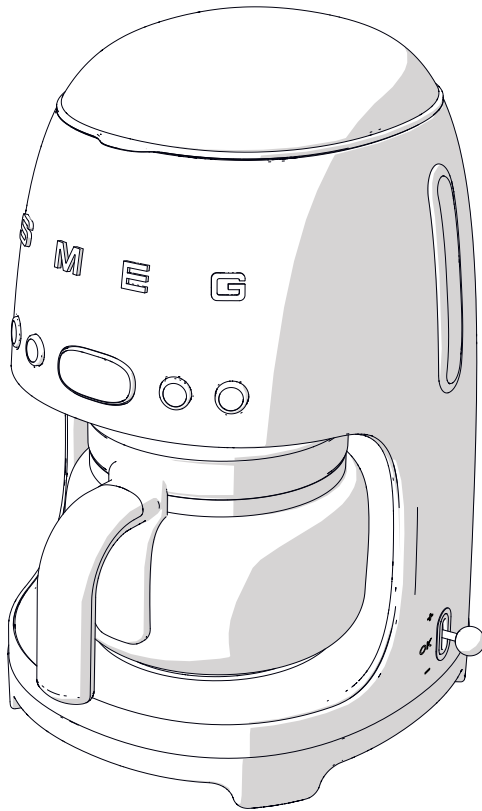

Filterkaffemaskine

Indholdsfortegnelse

1 Advarsler	184
1.1 Introduktion	184
1.2 Denne brugermanual	184
1.3 Tilsigtet anvendelse	184
1.4 Generelle sikkerhedsanvisninger	184
1.5 Producentens ansvar	187
1.6 Identifikationsskilt	187
1.7 Bortskaffelse	187
2 Beskrivelse	188
2.1 Beskrivelse af produktet	188
3 Anvendelse	189
3.1 Inden første brug	189
3.2 Første anvendelse	190
3.3 Sådan får du adgang til menuen indstillinger	190
3.4 Sådan tilbereder du kaffen	192
4 Rengøring og vedligeholdelse	197
4.1 Advarsler	197
4.2 Rengøring af filterkaffemaskinen	197
4.3 Rengøring af filterkaffemaskinens dele	197
4.4 Afkalkning	198
4.5 Hvad gør jeg hvis...	200

OVERSÆTTELSE AF DEN ORIGINALE BRUGSANVISNING

Vi anbefaler, at du nøje læser denne vejledning, som indeholder alle anvisninger til at holde det købte apparat i perfekt funktionsmæssig og æstetisk stand.

For yderligere informationer om produktet: www.smeg.com



Advarsler

1 Advarsler

1.1 Introduktion

Vigtig information til brugeren:

Advarsler



Generelle informationer om denne brugermanual, om sikkerheden og om den endelige bortskaffelse.

Beskrivelse



Beskrivelse af apparatet.

Anvendelse



Information om brugen af apparatet.

Rengøring og vedligeholdelse



Informationer om korrekt rengøring og vedligeholdelse af apparatet.



Sikkerhedsanvisninger



Information



Forslag

1.2 Denne brugermanual

Denne brugermanual udgør en integreret del af apparatet og skal opbevares i hel stand på et lettilgængeligt sted for brugeren under hele apparatets levetid.

1.3 Tilsigtet anvendelse

Apparatet kan bruges til at tilberede filterkaffe. Enhver anden anvendelse er ukorrekt. Brug ikke apparatet til andre formål end den tilsigtede anvendelse.

1. Filterkaffemaskinen må ikke placeres inde i et skab eller lignende, mens den er i brug.
2. **ADVARSEL:** Anvend ikke apparatet, hvis overfladen er revnet.

1.4 Generelle sikkerhedsanvisninger

- Apparatet må ikke benyttes af personer (herunder børn) med nedsatte fysiske, sensoriske eller mentale evner, eller med manglende erfaring og viden, medmindre de er under opsyn eller blevet instrueret i sikker brug af apparatet af en person, som er ansvarlig for deres sikkerhed.
- Børn skal være under opsyn for at sikre, at de ikke leger med apparatet.
- Rengøring og vedligeholdelse må ikke udføres af børn uden opsyn.
- Anvend ikke apparatet i det fri.



- Sænk aldrig apparatet ned i vand.
- Sæt stikket i en passende stikkontakt med jordforbindelse.
- Pil ikke ved jordforbindelsen.
- Brug ikke en adapter.
- Brug ikke en forlængerledning.
- En manglende overholdelse af disse advarsler kan være livsfarlig og forårsage brand eller elektrisk stød.
- Dette apparat er udelukkende beregnet til husholdningsbrug. Desuden må det ikke anvendes:
 - i personalekøkkener i forretninger, kontorer og andre arbejdsmiljøer;
 - i bondegårdsferieboliger og lign.;
 - af kunder på hoteller, moteller og beboelsesområder;
 - i bed & breakfast.
- Hvis el-ledningen er beskadiget skal det tekniske servicecenter kontaktes med anmodning om udskiftning, så mulige farer kan undgås.
- Børn må ikke lege med apparatet.
- Apparatet må anvendes af personer med nedsatte fysiske, sensoriske eller mentale evner, eller med manglende erfaring og viden, hvis de er under opsyn eller instrueret i sikker brug af apparatet og farerne, som er forbundet hermed.
- Afbryd apparatet fra strømstikket inden afmontering, montering og rengøring.

For dette apparat

- Overhold alle sikkerhedsanvisningerne for at bruge apparatet sikkert.
- Læs denne manual grundigt inden du bruger apparatet første gang.
- Sluk for apparatet straks efter brug.
- Lad ikke apparatet være uden opsyn, mens det er i funktion.
- Afbryd altid filterkaffemaskinen fra stikket før komponenterne afmonteres og monteres eller før rengøring.
- Fjern stikket fra stikkontakten inden apparatet gøres rent, eller hvis det er defekt.
- Lad filterkaffemaskinen afkøle, inden den gøres ren.
- Efterlad mindst 10 cm plads rundt om filterkaffemaskinen.
- Brug ikke filterkaffemaskinen uden vand i beholderen.

Kun for de europæiske markeder:

- Brugen af dette apparat er tilladt for børn fra 8 år, hvis de overvåges eller instrueres i sikker brug af apparatet, og hvis de forstår de involverede risici.
- Rengøring og vedligeholdelse kan udføres af børn fra 8 år, hvis de overvåges.
- Hold apparatet og dets ledning uden for børns rækkevidde, som ikke er fyldt 8 år.



Advarsler

- Brug koldt og helst filtreret vand. Brug ikke andre væsker.
- Sørg for at låget er ordentligt lukket.
- Fare for forbrænding! Åbn ikke låget mens kaffen brygges.
- Fare for forbrænding! Rør aldrig varme overflader med hænderne: brug håndtagene og knapperne.
- Fare for forbrænding! Kogepladen forbliver varm i nogle minutter efter at den er slukket - lad være med at røre den.
- Fare for forbrænding! Varmelegemet overflade forbliver varmt efter brug - lad være med at røre det.
- Brug ikke filterkaffemaskinen eller dele af den i kombination med dele eller tilbehør fra andre producenter.
- Brug kun originale reservedele fra producenten. Brugen af reservedele, som ikke er anbefalet af producenten, kan forårsage brand, elektriske stød eller personskader.
- Stil kun filterkaffemaskinen på plane og tørre overflader.
- Undgå, at filterkaffemaskinen bliver våd eller ramt af stænk fra væsker. I tilfælde af kontakt med væsker skal el-ledningen omgående trækkes ud af stikkontakten, og apparat tørres omhyggeligt: Fare for elektrisk stød!
- Placer ikke apparatet i nærheden af vandhaner eller køkkenvaske.
- Brug ikke aggressive rengøringsmidler eller skarpe genstande til rengøring af filterkaffemaskinen.
- Udfør aldrig ændringer på apparatet.
- Forsøg aldrig at slukke en flamme/ild med vand: Sluk apparatet, fjern stikket fra stikkontakten, og dæk flammen med et låg eller et brandhæmmende tæppe.
- Undgå, at el-ledningen kommer i kontakt med skarpe kanter.
- Placer aldrig apparatet over eller i nærheden af tændte gas- eller el-blus, inde i en ovn eller i nærheden af varmekilder.
- Sørg for at låget er sat ordentligt på kaffekanden.
- Sæt ikke kaffekanden på en kogeplade eller i en mikrobølgeovn.
- Stil ikke den varme kaffekande på kolde eller våde overflader.
- Brug ikke kaffekanden hvis den er beskadiget eller håndtaget har løsnet sig.
- Fyld vandbeholderen før stikket sættes i stikkontakten.
- Opstil ikke apparatet på steder, hvor temperaturen kommer ned på 0°C eller lavere.



1.5 Producentens ansvar

Fabrikanten fraskriver sig ethvert ansvar for skader på personer eller ejendom, som skyldes:

- En anden anvendelse af apparatet end den foreskrevne;
- manglende gennemlæsning af anvisningerne i betjeningsvejledningen;
- manipulering, også af en enkelt del af apparatet;
- anvendelse af uoriginale reservedele;
- manglende overholdelse af sikkerhedsanvisningerne.

1.6 Identifikationsskilt

Identifikationsskiltet bærer tekniske data, serienummeret og mærkningen. Identifikationsskiltet må aldrig fjernes.

1.7 Bortskaffelse



Dette apparat skal bortskaffes separat fra andet affald (direktivet 2012/19/EU). Dette apparat indeholder ikke stoffer i en sådan mængde, at de betragtes som sundheds- og miljøskadelige, ifølge gældende europæiske direktiver.

- **Brugte elektriske apparater må ikke bortskaffes sammen med almindeligt husholdningsaffald!** Gamle apparater skal bortskaffes i overensstemmelse med gældende bestemmelser og afleveres til indsamlingscentre for separat indsamling af affald fra elektrisk og elektronisk udstyr. På denne måde er det muligt at genbruge værdifulde materialer fra de gamle apparater og beskytte miljøet. Du bedes kontakte de lokale myndigheder eller personalet på indsamlingscentrene for mere information.

Det præciseres at der til emballage anvendes materialer, som ikke forurener, og som kan genanvendes.

- Bring emballagematerialerne til en genbrugsplads.



Plastikemballage Fare for kvælning

- Efterlad ikke emballagen eller dele af den uden opsyn.
- Lad ikke børn bruge emballagens plastikposer til leg.



Elektrisk spænding Fare for livsfarligt elektrisk stød

- Deaktiver hovedstrømforsyningen.
- Fjern strømforsyningskablet fra det elektriske anlæg.



2 Beskrivelse

2.1 Beskrivelse af produktet

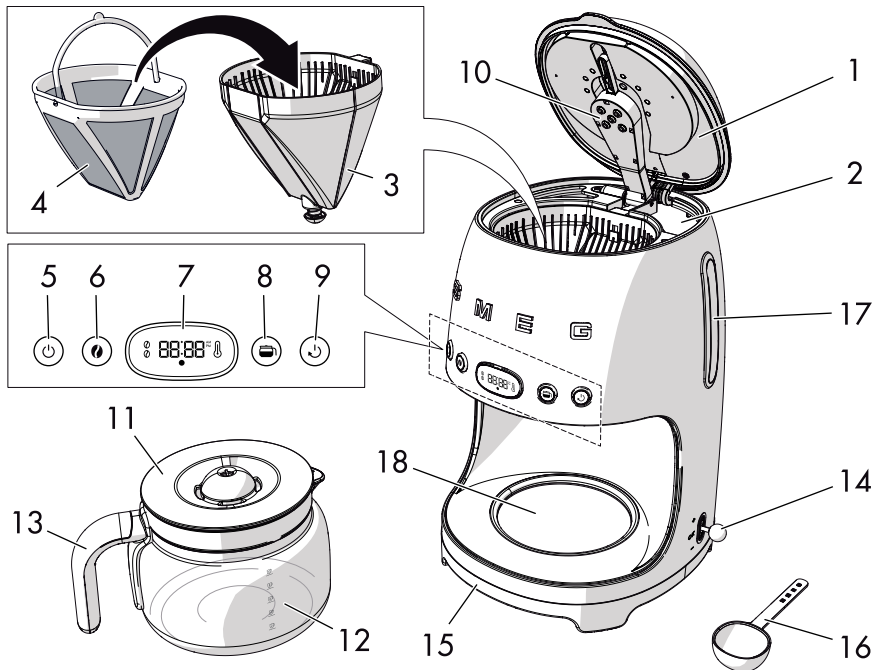

Filterkaffemaskine

- | | |
|---|--|
| 1 Låg | 10 Kogerens si |
| 2 Vandbeholder (1,4 liter) | 11 Låg til kaffekande |
| 3 Filterholder med system med drypsikker ventil | 12 Kaffekande (10 kopper) |
| 4 Permanent filter | 13 Håndtag til kaffekande |
| 5 ON/OFF-knap | 14 Håndtag til indstilling af klokkeslæt/timer |
| 6 Knap til indstilling af AROMA | 15 Bund og skridsikre fødder |
| 7 Display til tid/indstillinger | 16 Måleske |
| 8 Funktionsknap 4 KOPPER | 17 Indikator for maks. niveau i beholder (maks. 1,4 liter) |
| 9 Knap AUTO START | 18 Opvarmende plade |



3 Anvendelse

3.1 Inden første brug

1. Fjern eventuelle etiketter og klistermærker fra filterkaffemaskinen.
2. Vask og tør omhyggeligt filterkaffemaskinens dele (se „4 Rengøring og vedligeholdelse“).
3. Løft låget (1) ved at trække op i fligen (2).

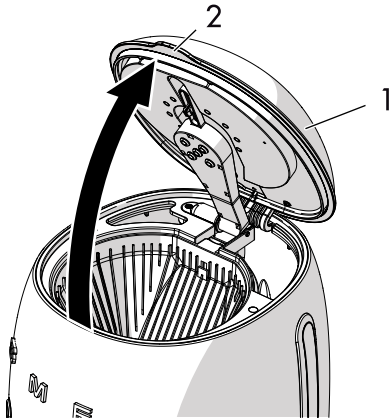

Sørg for at låget er helt åbent for at lette påfyldning af beholderen.

4. Fyld vandbeholderen (3) med koldt, rent vand. Vær opmærksom på ikke at fylde på til over maks. niveauet vist på niveauindikatoren (4) (1,4 liter).

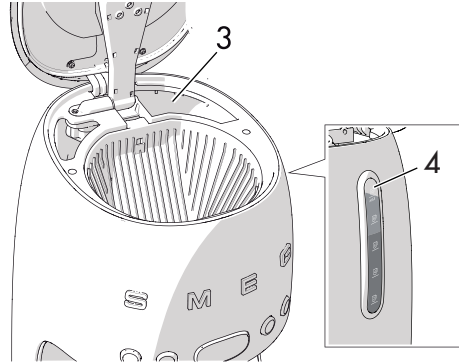

Fare for skader på maskinen

- Tænd ikke filterkaffemaskinen uden vand i beholderen.
- Kom kun koldt, rent vand i beholderen.
- Brug ikke andre væsker end vand.



Delene, som kan komme i kontakt med levnedsmidler, er fremstillet af materialer, som opfylder kravene i lovgivningen.



Anvendelse

3.2 Første anvendelse

1. Sæt stikket i stikkontakten.
2. På displayet vises symboler, som blinker.



3. Indstil klokkeslættet med håndtaget (1).
4. Indstil værdien for timerne ved at flytte håndtaget opad (+) for at øge værdien eller nedad (-) for at reducere værdien.
5. Flyt håndtaget i midterposition og tryk på (OK) for at bekræfte værdien.

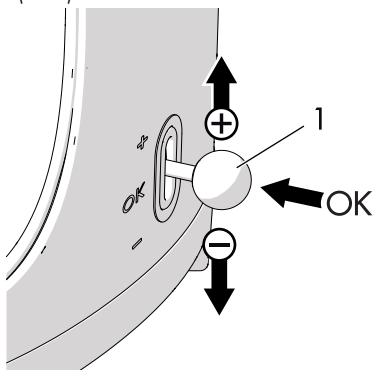

6. Indstil værdien for minutter ved at følge samme fremgangsmåde.

7. Efter at have bekræftet indstillingen af minutterne aktiverer apparatet tilstanden UR.





Første gang apparatet tændes viser det som standard klokkeslættet i 12-timers format med angivelse af AM/PM.

Se afsnittet „Menu til indstilling af klokkeslæformat“ for at ændre klokkeslæformat.

3.3 Sådan får du adgang til menuen indstillinger

Apparatet giver mulighed for at brugertilpasse nogle indstillinger:

- SE01: Indstilling af klokkeslæformat
- SE02: Indstilling af vandets hårdhedsgrad
- SE03: Aktivering/deaktivering af lydssignaler

Få adgang til menuen indstillinger ved at trykke på knapperne  og  samtidigt i 3 sekunder.

Tryk på en vilkårlig knap for at gå ud af menuen indstillinger.



Menu til indstilling af klokkeslætformat

Klokkeslætformat kan ændres efter første tænding:

1. Åbn menuen indstillinger og vælg **SE01**.
2. Flyt håndtaget for at vælge det ønskede format (12t eller 24t).
3. Flyt håndtaget i midterposition og tryk på **(OK)** for at bekræfte værdien. Formatet blinker i 2 sekunder: indstillingen gemmes.



Valg af klokkeslætformat skal kun udføres en gang og gemmes som indstilling.

Sådan ændres klokkeslæt:

1. Kontrollér, at det ønskede format er blevet indstillet (12t eller 24t), som angivet i det forrige afsnit.
2. Hold håndtaget trykket ned i midterpositionen i 3 sekunder: displayet begynder at blinke.
3. Ændr time- og minutværdien som angivet i afsnittet „3.2 Første anvendelse“.

Menu til indstilling af vandets hårdhedsgrad

Værdien for vandets hårdhed kan indstilles ved at vælge et af de 3 niveauer: **HÅRD**, **MELLEM** og **BLØD**.

1. Åbn menuen indstillinger og vælg **SE02**: Displayet viser som standard **HA02** (mellem hårdhed).
2. Brug håndtaget og flyt det opad (+) eller nedad (-) for at indstille det ønskede niveau: **HA01** (blød), **HA02** (mellem) og **HA03** (hård).
3. Flyt håndtaget i midterposition og tryk på **(OK)** for at bekræfte værdien. Det valgte blinker i 2 sekunder: indstillingen gemmes.

Menu til indstilling af lydsignaler

Lydsignalerne kan deaktiveres på følgende måde:

1. Åbn menuen indstillinger og vælg **SE03**.
2. Flyt håndtaget opad eller nedad indtil teksten **OFF** vises på displayet.
3. Flyt håndtaget i midterposition og tryk på **(OK)** for at bekræfte værdien. Det valgte blinker i 2 sekunder: indstillingen gemmes.



Anvendelse

Sådan gendannes lydssignalerne:

1. Åbn menuen indstillinger og vælg SE03.
2. Flyt håndtaget opad eller nedad indtil teksten **ON** vises på displayet.
3. Flyt håndtaget i midterposition og tryk på **(OK)** for at bekræfte værdien. Det valgte blinker i 2 sekunder: indstillingen gemmes.

Skylning af de indvendige kredsløb

Skyl de indvendige kredsløb efter at have fyldt beholderen:

1. Anbring kaffekanden (**6**) på den opvarmende plade (**7**) **UDEN** at komme kaffe i filteret.

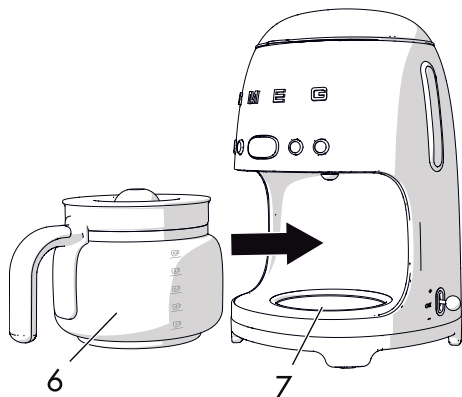

2. Tryk på **ON/OFF**-knappen .
3. Vent indtil cyklussen er gennemført og tøm kaffekanden.
4. Gentag cyklussen: apparatet er nu klar til brug.

3.4 Sådan tilbereder du kaffen

1. Fyld beholderen med vand som forklaret i afsnit „3.1 Inden første brug”.
2. Hold låget til vandbeholderen (**1**) løftet og indsæt det permanente filter (**2**) i filterholderen (**3**).

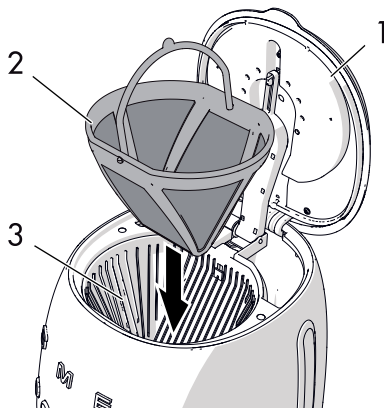

3. Kom den ønskede mængde kaffe i afhængigt af hvor mange kopper der skal brygges. Brug den medfølgende måleske (**4**).

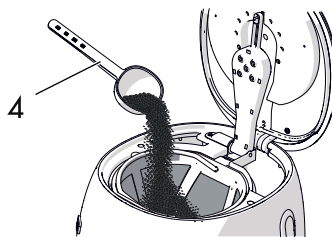

i

Det permanente filter gør det muligt at brygge kaffe uden brug af et papirfilter. Man kan dog efter egen smag og behag bruge et papirfilter i størrelse 4.

Anbring papirfilteret i filterholderen og kom den ønskede mængde kaffe i filteret.



- En strøget måleske med kaffe svarer vejledende til en kop kaffe. Den anvendte mængde kaffe kan dog variere afhængigt af, hvor stærk man vil have kaffen.
- Brug malet kaffe af god kvalitet med en mellemgrov formalingsgrad.

4. Luk låget (1) ved at sænke fligen.
5. Stil kaffekanden (5) med låget (6) på den opvarmende plade (7). Sørg for at låget går perfekt i hak i drypsikringsventilen (8).

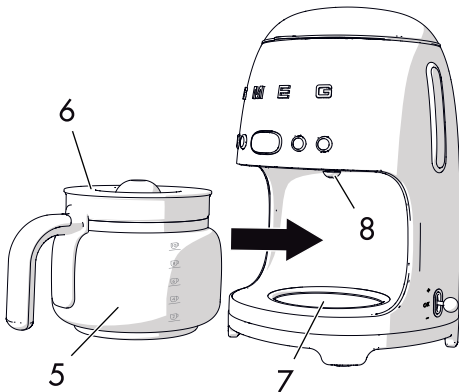

6. Tryk på ON/OFF-knappen (☰) for at aktivere tilstanden BREW (bryg kaffe): dioden i ON/OFF-knappen (☰) tænder og blinker hurtigt, så længe kaffen brygges.



Det er normalt at det damper, mens kaffen brygges.



Fare for forbrænding

- Åbn ikke vandbeholderens låg mens kaffen brygges.
7. Det er muligt at standse brygning af kaffen på ethvert tidspunkt ved at trykke på ON/OFF-knappen (☰).





Vigtigt

- Åbn ikke filterkaffemaskinens låg, lige når den er færdig med at brygge kaffen. Vent mindst 5 minutter efter at kaffen er færdig, med at åbne låget.
- Efter 5 minutter kan man tage filteret ud og rengøre det, og man kan fylde vandbeholderen igen, så maskinen er klar til at brygge.



Anvendelse

i

- Tryk på alle andre knapper end ON/OFF-knappen  påvirker ikke på nogen måde kaffens brygning.
- Hvis der ikke trykkes på ON/OFF-knappen , fortsætter brygningen af kaffen i henhold til den automatiske indstilling, indtil hele kaffekanden er fyldt (10 kopper).



- Filterholderen og det permanente filter kan være varme - også efter at kaffen er færdigbrygget. Vær forsigtig, når de tages ud.
- Kaffekandens bund kan være meget varm, når kaffen er færdigbrygget. Vær forsigtig når den tages ud og sørg for ikke at stille den på overflader, som ikke kan tåle varme.

Tilstanden HOLD VARM

Tilstanden **HOLD VARM** aktiveres automatisk, når kaffen er brygget færdig, og holder den opvarmende plade tændt i 40 minutter.



På denne måde holdes kaffen varm i 40 minutter efter at brygningen er færdig.

I tilstanden **HOLD VARM** blinker dioden i ON/OFF-knappen  langsomt, ikonet **HOLD VARM**  lyser på displayet.

ON/OFF-knappen  slukker automatisk, når tilstanden **HOLD VARM** stopper.

Det er muligt manuelt at afslutte **HOLD VARM** funktionen på et hvilket som helst tidspunkt ved at trykke på ON/OFF-

knappen : dioden i ON/OFF-

knappen  og ikonet **HOLD VARM**  slukker.

i

Tilstanden **HOLD VARM** aktiveres ikke, hvis tilstanden **BREW** afbrydes manuelt, eller hvis funktionen **4 KOPPER** er aktiveret.





Fare for forbrænding

- Pladen forbliver varm, efter at kaffen er færdigbrygget: pas på ikke at røre ved den, når kaffekanden tages ud.









AROMA-indstilling

Denne indstilling gør det muligt at vælge aromaintensiteten for kaffen. Der kan vælges mellem to niveauer: **DELIKAT AROMA** eller **INTENS AROMA**.

Apparatet er som standard indstillet på **DELIKAT** aroma: dioden i knappen til indstilling af aroma  er slukket, og på displayet vises kun den nederste bønne i ikonet .

For at ændre indstillingen:





1. Tryk på knappen til indstilling af **AROMA**  for at vælge **INTENS** aroma: dioden i knappen til indstilling af **AROMA**  tænder, og på displayet er begge bønner i ikonet  valgt.
2. Tryk igen på knappen til indstilling af **AROMA**  for at vælge **DELIKAT** aroma: dioden i knappen til indstilling af **AROMA**  slukker, og på displayet forsvinder valget af den øverste bønne i ikonet .

 Indstillingen af den ønskede aroma opretholdes til de efterfølgende kaffebrygninger.

Indstilling af funktionen 4 KOPPER

Denne funktion gør det muligt at brygge en mindre mængde kaffe, der svarer til cirka 4 kopper.

For at vælge funktionen **4 KOPPER**:

1. Tryk på den tilhørende knap  for at indstille på **ON**: dioden i funktionsknappen **4 KOPPER**  tænder.
2. Tryk igen på knappen  for at indstille funktionen på **OFF**: dioden i knappen  slukker.



 Tilstanden **HOLD VARM** aktiveres ikke, hvis funktionen **4 KOPPER** er valgt.







Indstilling af tidspunkt for funktionen **AUTO START** (automatisk start)

Denne indstilling gør det muligt at programmere automatisk indstilling af apparatet, så det brygger kaffe på et tidspunkt valgt af brugeren.

Gør følgende for at indstille tidspunktet for den automatiske start:

1. Kontrollér at det viste klokkeslæt er korrekt. Indstil i modsat fald det nuværende klokkeslæt som beskrevet i afsnit „3.2 Første anvendelse”.
2. Hold knappen  inde i 3 sekunder for at indstille klokkeslættet for den automatiske start **AUTO START**: dioden i knappen  og visningen af tidspunktet (HH:MM) begynder at blinke.
3. Brug håndtaget og flyt det opad (+) eller nedad (-) for at indstille tidspunktet.
4. Bekræft tidspunktet ved at flytte håndtaget i midterposition og trykke på **(OK)**.
5. Når indstillingen er afsluttet, vil tidspunktet for den automatiske start **AUTO START** automatisk blive gemt, og er permanent indtil det ændres igen.

Funktionen **AUTO START** (automatisk start)

1. Tryk på knappen **AUTO START**  for at aktivere funktionen automatisk start **AUTO START**: dioden i knappen **AUTO START**  tænder, og timerne og minutterne indstillet for kaffebrygningen blinker på displayet i nogle sekunder. Herefter vises det nuværende klokkeslæt.
2. Tryk på knappen **AROMA**  for at vælge den ønskede intensitet af kaffen i funktionen **AUTO START**. Hvis det er nødvendigt, afhængigt af hvor meget man ønsker at brygge med funktionen **AUTO START**, trykkes på funktionsknappen **4 KOPPER**  for at gemme funktionen.
3. Apparatet forbliver i tilstanden **AUTO START**, indtil det indstillede tidspunkt nås. Brygningen starter automatisk.
4. Tryk på knappen **AUTO START**  på et hvilket som helst tidspunkt for at forlade funktionen **AUTO START**.



4 Rengøring og vedligeholdelse

4.1 Advarsler



Forkert anvendelse
Fare for livsfarligt elektrisk stød

- Fjern stikket fra stikkontakten inden filterkaffemaskinen gøres ren.
- Sænk ikke filterkaffemaskinen ned i vand eller andre væsker.
- Lad filterkaffemaskinen afkøle, inden den gøres ren.



Forkert anvendelse
Risiko for skader på overfladerne

- Brug ikke dampstråler til rengøring af filterkaffemaskinen.
- Brug ikke produkter, som indeholder klor, ammoniak eller blegemiddel til rengøringen af dele, som er overfladebehandlede (f.eks. anodiseringer, forniklinger og forkromninger).
- Brug ikke rengøringsmidler, som ridser eller ætser (f.eks. produkter i pulverform, pletrensere eller metalsvampe).
- Anvend ikke materialer som er ru eller slibende, eller skarpe metalskrabere.

4.2 Rengøring af filterkaffemaskinen

For at sikre velbevarede udvendige overflader skal de gøres rent efter hver brug. Vent til overfladerne er afkølede. Anvend en blød, fugtig klud.

4.3 Rengøring af filterkaffemaskinens dele

Rengøring af det permanente filter og filterholderen

1. Løft lågets flig (1) og træk det permanente filter opad (2) og herefter filterholderen (3).

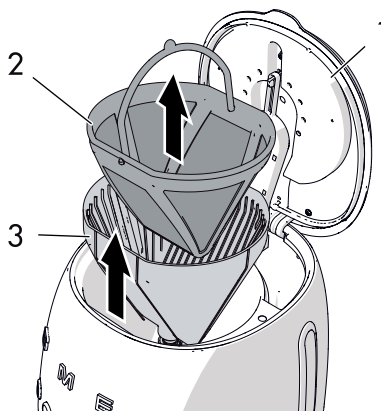

2. Rens det permanente filter og filterholderen og fjern alle kafferester.
3. Skyl filteret og filterholderen under rindende vand og tør dem omhyggeligt af.



Det permanente filter og filterholderen kan vaskes i opvaskemaskine.



Anvendelse

Rengøring af kaffekanden

1. Tøm kaffekanden efter hver brug for at undgå mærker som skyldes, at der er efterladt kaffe i den.
2. Vask kaffekanden i varmt vand og sæbe med en blød børste.
3. Skyl og tør den omhyggeligt.



Risiko for skader på kaffekanden







- Vask ikke kaffekanden i opvaskemaskinen for ikke at risikere at beskadige den permanent.

4.4 Afkalkning

Afhængigt af den indstillede vandhårdhed viser apparatet automatisk, hvornår det er nødvendigt at afkalke den.

Ikonet **AFKALKNING**  begynder at blinke på displayet for at gøre brugeren opmærksom på, at det er nødvendigt at afkalke apparatet.

For at aktivere afkalkningscyklussen:

1. Hæld vand og afkalkningsmiddel i vandbeholderen.
2. Tryk på knapperne **ON/OFF**  og **AUTO START**  samtidig i 5 sekunder for at aktivere funktionen **AFKALKNING**: dioderne i knapperne **ON/OFF**  og **AUTO START**  blinker og ikonet **AFKALKNING**  blinker, indtil cyklussen er færdig.
3. Når cyklussen er færdig, vender displayet tilbage til tilstanden **UR** og ikonet **AFKALKNING**  forsvinder fra displayet.



4. Skyl apparatet ved at lade det køre mindst 2 gange kun med vand, hvor vandbeholderen fyldes indtil maks. (1,4 liter).



Advarsel

- Kaffebrygningen kan fortsætte selvom alarmeren **AFKALKNING** er aktiv.
- Udfør en afkalkningscyklus, når det signaleres af apparatet.
- **Kalkaflejringer kan kompromittere en korrekt funktion af apparatet, især hvis vandet er særligt hårdt.**



- Korrekt udført afkalkning gør det muligt at bevare kaffearomaen og apparatets funktioner over tid.



Mindre personskader og skader på apparatet

- Afkalkningsmidlet indeholder syrer, som kan irritere hud og øjne.
- Følg producentens anvisninger nøje, og overhold sikkerhedsanvisningerne på pakken i tilfælde af kontakt med hud eller øjne.
- Brug kun afkalkningsmidler anbefalet af Smeg for at undgå skader på filterkaffemaskinen.



Rengøring og vedligeholdelse

4.5 Hvad gør jeg hvis...

Problem	Mulig årsag	Afhjælpning
Kaffen løber ikke ud	Der mangler vand i beholderen.	Fyld vandbeholderen.
	Kalkaflejringer.	Udfør en afkalkningscyklus.
Kaffen tager lang tid om at komme ud	Kalkaflejringer.	Udfør en afkalkningscyklus.
Kaffen har en sur smag	Mulig ophobning af kaffe i kredsløbene.	Skyl som beskrevet i afsnit „4.4 Afkalkning“.
Filterkaffemaskinen løber over	Filteret er ikke placeret korrekt.	Indsæt filteret korrekt i filterholderen.
	Kaffekanden er ikke placeret korrekt på bunden.	Kontrollér at kaffekanden er placeret korrekt under udløbet fra vandvarmeren.
	Låget er ikke sat på kaffekanden.	Sæt låget på kaffekanden.
	For stor mængde kaffe.	Kom højst 5 strøgne skeer kaffe i det permanente filter.
	Kaffen er malet for fint.	Brug kun kaffe, som er malet til filterkaffemaskiner.



Problem	Mulig årsag	Afhjælpning
---------	-------------	-------------

Der kommer kun vand ud af filterkaffemaskinen

Der er ikke kommet kaffe i filteret.

Kom den ønskede mængde kaffe i filteret.



Hvis problemet fortsætter, eller i tilfælde af andre defekter, bedes du kontakte dit lokale servicecenter.