

# TCL

## Alto 8i

2.1 Channel Sound Bar with Dolby Atmos & Dual Built-in Subwoofers

### Quick Start Guide





# 1

## What's in the box

Make sure you read all the safety information before you use this product.

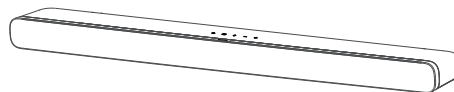

**Sound Bar main unit**

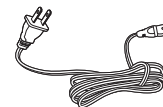

**AC power cord**



**Optical cable**



**HDMI cable**



**Remote control**



**AAA battery x 2**

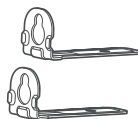

**Wall mount bracket x 2**



**Wall anchor x 2**



**Wall mounting screw x 2**



**Sleeve x 2**

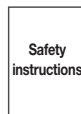

**Safety leaflet**



**Quick Start Guide**

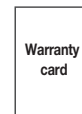

**Warranty card**

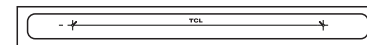

**Wall mount template**

# 2a Overview

## Sound Bar main unit

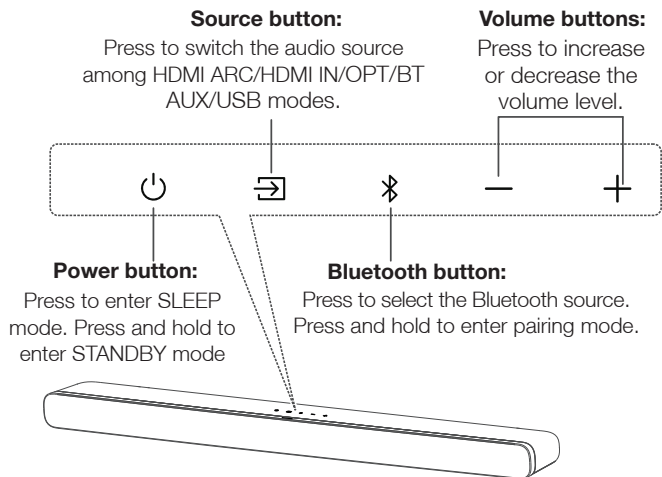
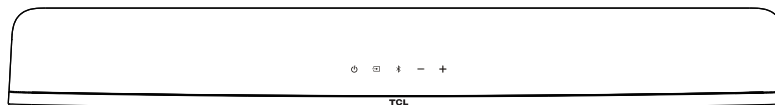

- ❶ AC input power connector
- ❷ HDMI IN connector
- ❸ HDMI ARC connector
- ❹ Optical input connector
- ❺ AUX input connector
- ❻ USB Type A connector

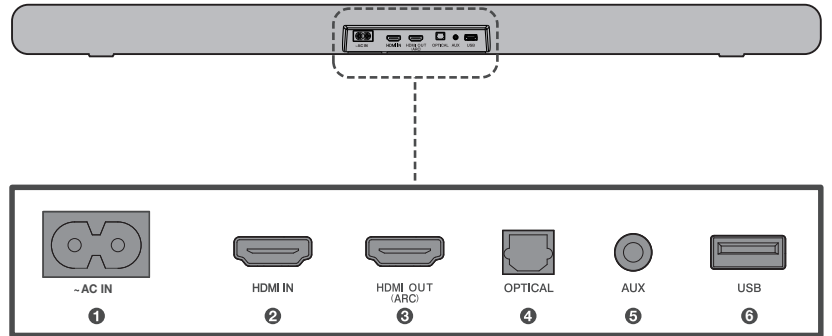

## 3a Place your Sound Bar

The ideal place to position the Sound Bar is centered underneath your TV.

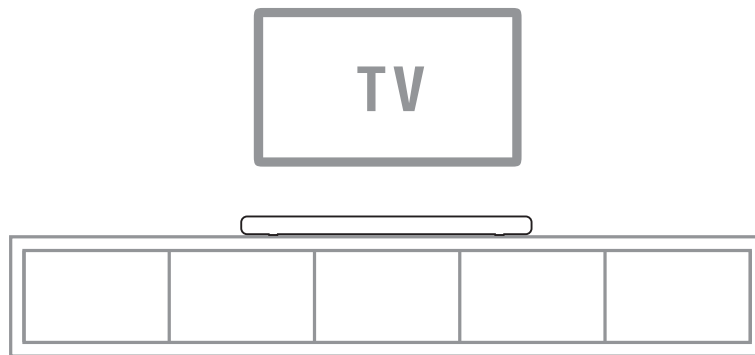

## 3b Wall mount your Sound Bar

Required tools:

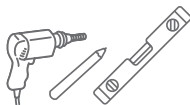

- Place the supplied wall mount template on the wall. Make sure the wall mount template is at least 2 inches below the center of the TV. **1**
- Use a level to make sure the wall mount template is positioned accurately. **2**
- Use the tape to stick the wall mount template firmly on the wall. **3**
- Mark on the wall using each marking on the template through the mounting holes. **4**
- Take away the wall mount template. **5**
- Drill a screw hole at each marking on the wall. **6**

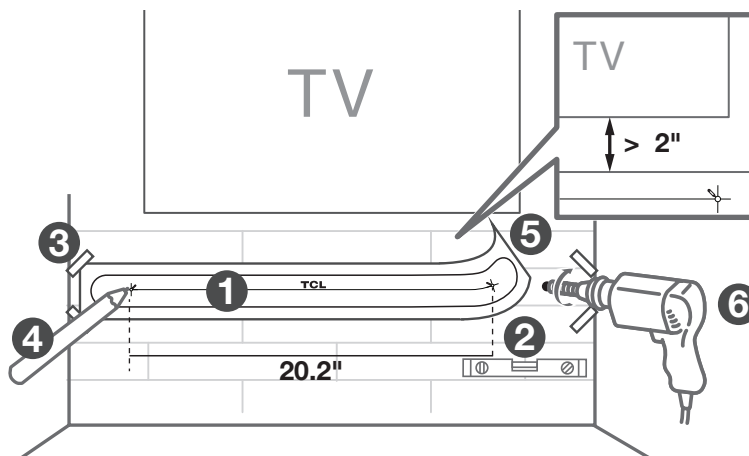

# 3b

## Wall mount your Sound Bar

Required tools:



- Insert the wall anchors in the holes on the wall. **7**
- Insert the supplied screws with the sleeves into the hole of the wall anchors. **8**
- Fix and tighten the wall bracket screws on the wall. **9**

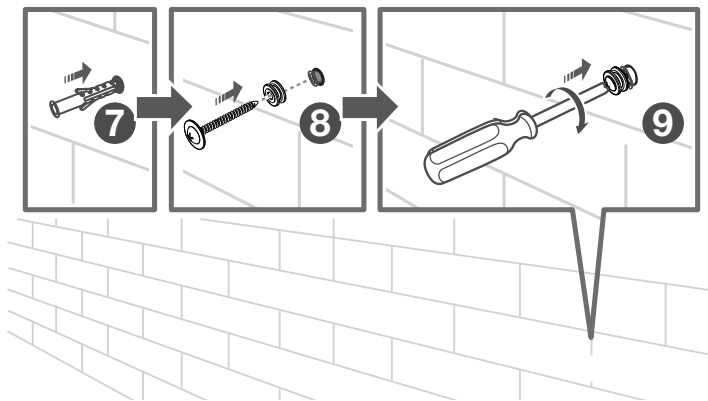

# 3b

## Wall mount your Sound Bar

Required tools:



- Unscrew the rubber cushions from the bottom of the sound bar and set them aside for potential use in the future. **10**
- Attach the included wall bracket mounts to the sound bar in the same holes the rubber cushions were removed from. **11**

- With the brackets now attached to the sound bar, pick up the sound bar and attach it to the wall screws, similar to how you would hang a picture. Make sure everything is tight. **12**

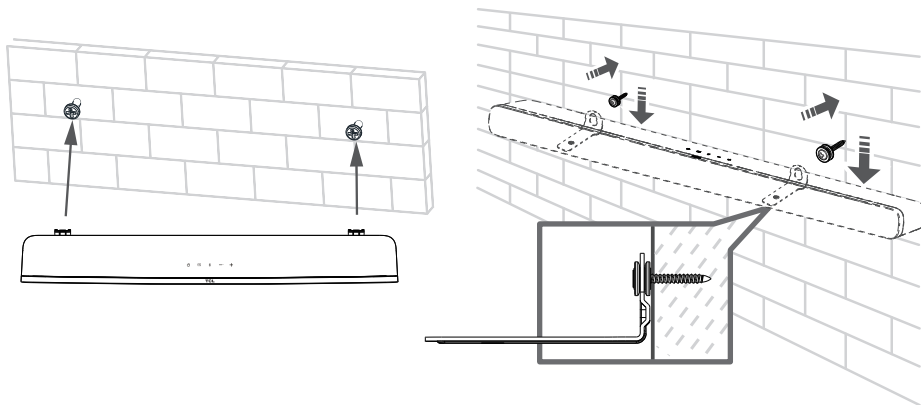
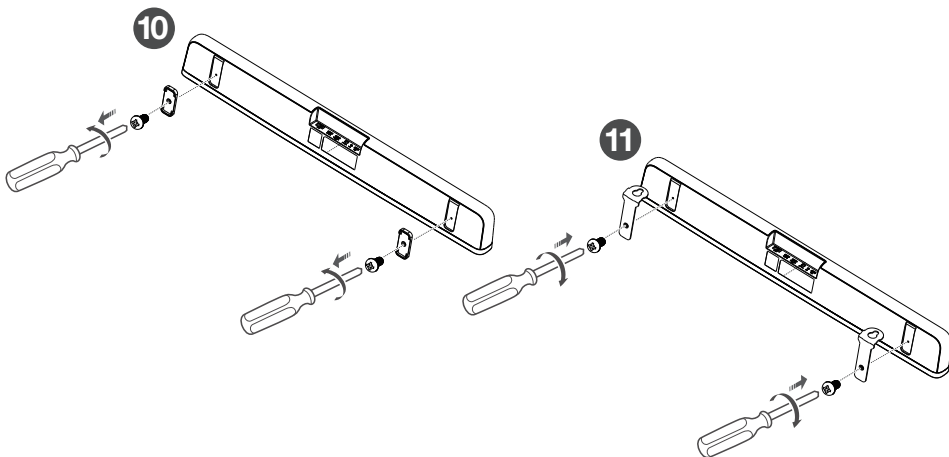



# 4

## Connect to your TV

There are 3 ways to connect your sound bar to the TV (listed in order that we recommend): HDMI ARC (refer to 4a), Optical (refer to 4b), and AUX (refer to 4c)

Note: HDMI-ARC is recommended. If you have a Roku TV, simply plug in the HDMI and follow the Roku TV Ready on-screen instructions.



- ✓ Simple setup
- ✓ One remote
- ✓ Quick settings

# 4a

## HDMI-ARC

Connect the Sound Bar with your TV through the supplied HDMI cable.

Connect the Sound Bar to the power supply with the supplied power cord.

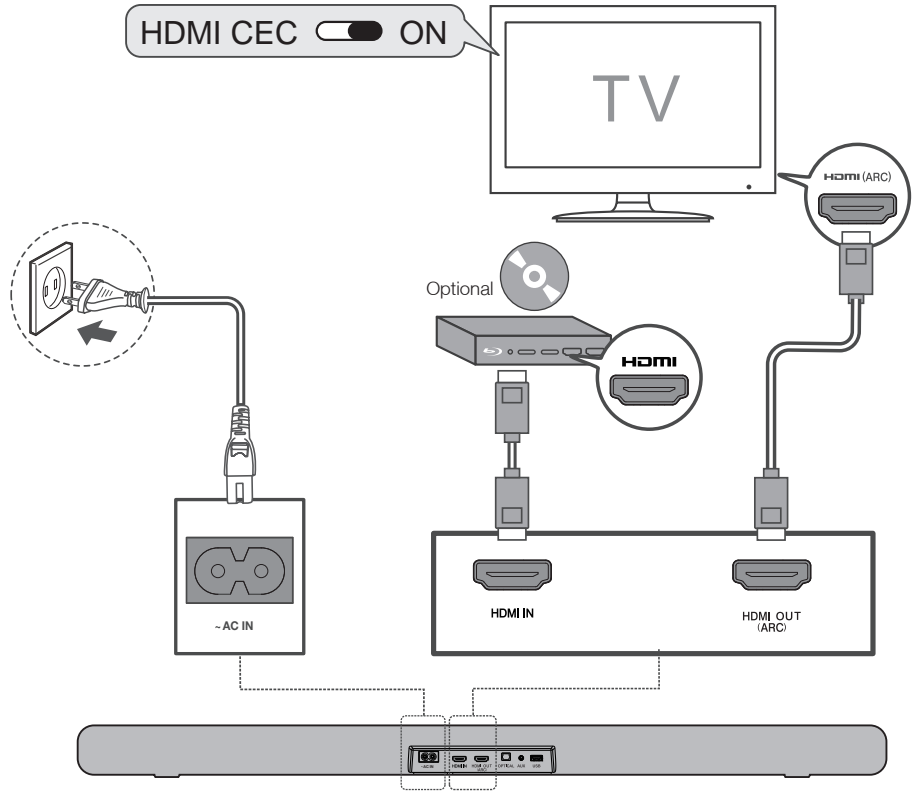

# 4b

## Optical

Connect the Sound Bar with your TV through the supplied Optical cable.

Connect the Sound Bar to the power supply with the supplied power cord.

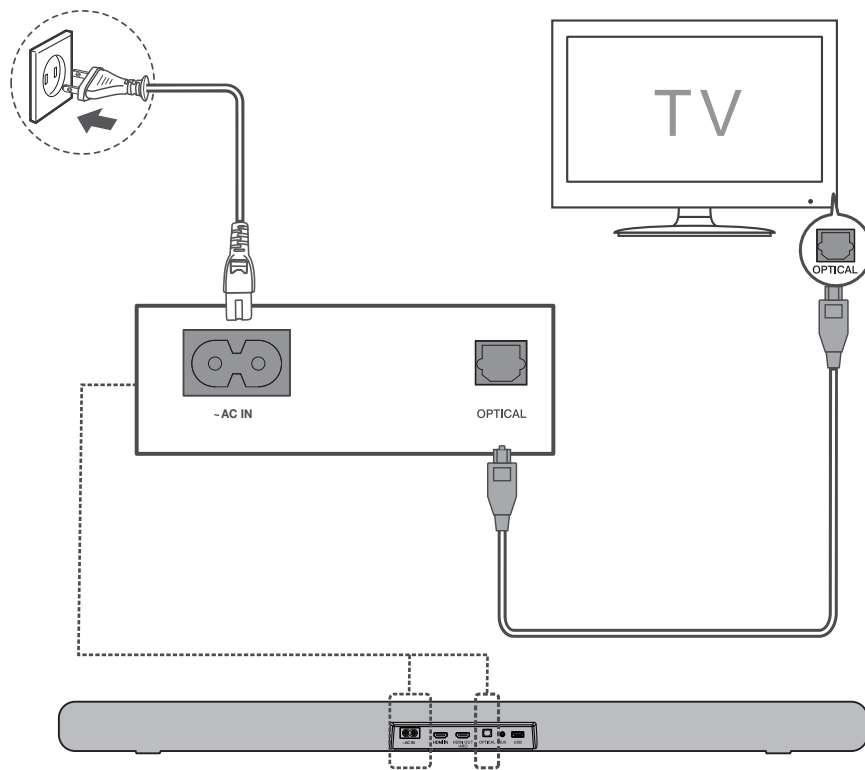

# 4c AUX

Connect the Sound Bar with your TV through AUX cable (not supplied).

Connect the Sound Bar to the power supply with the supplied power cord.

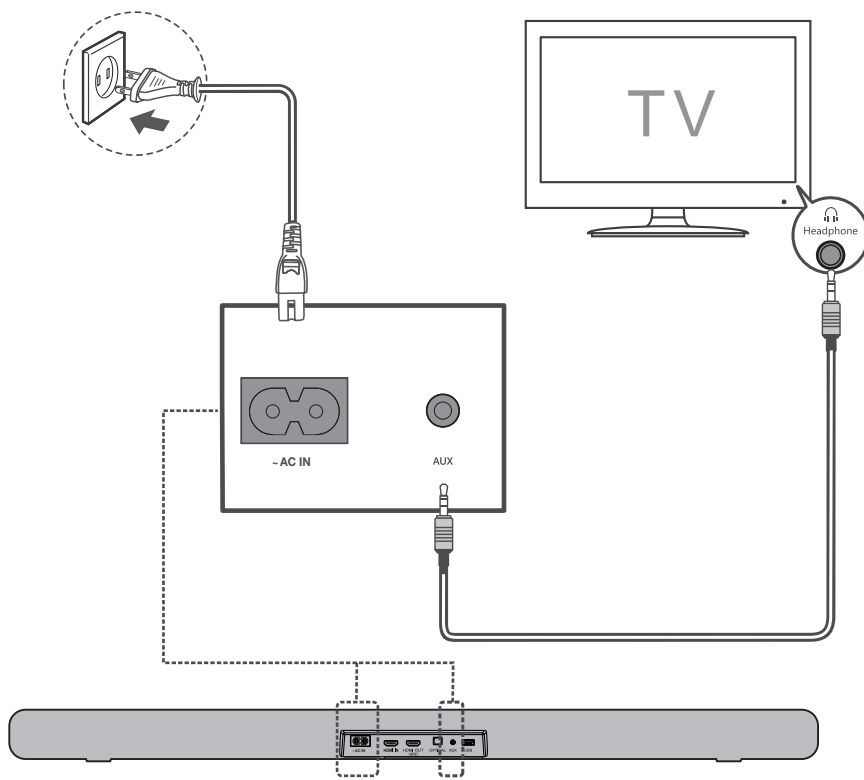

# 5a

## Install or replace the remote batteries

Battery type: 1.5V AAA Alkaline battery x 2

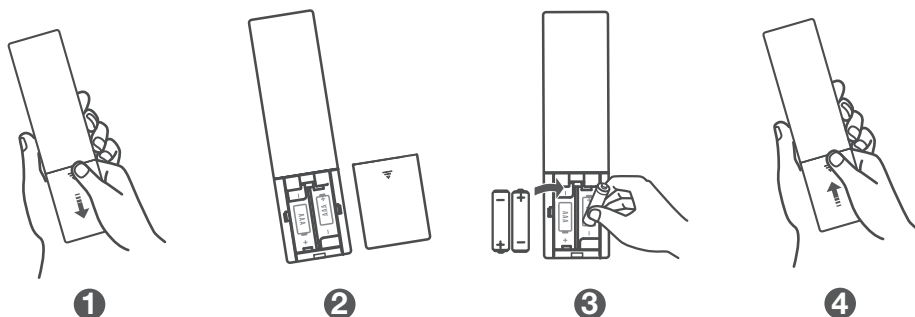

# 5b

## Using the Remote



Press to enter Sleep mode.  
Press and hold for 3 seconds to enter Standby mode.



Press to adjust the brightness of the display. Press and hold for 3 seconds to enter Night mode.



Press to turn on/off Dolby vertical surround.



Press to switch the audio source to Optical mode.



Press to switch the audio source to HDMI IN mode.



Press to switch the audio source to HDMI OUT (ARC) mode.



Press to switch the audio source to USB source.



Press to switch the audio source to Bluetooth mode.  
Press and hold to enter pairing mode.



Press to switch the audio source to AUX mode.



Press to select the equalizer (EQ) effect when you are watching TV, movie or listening to music.



Increase or decrease the treble sound effect.



Switch to previous or next music. (Under Bluetooth or USB mode)  
  
Decrease or increase the volume level.



Press to play/pause the music. (Under Bluetooth or USB mode)  
In Standby mode or Sleep mode, press and hold for 5 seconds to enter Menu, and then press / to view options. And press OK to confirm.



Press to mute or unmute the sound.





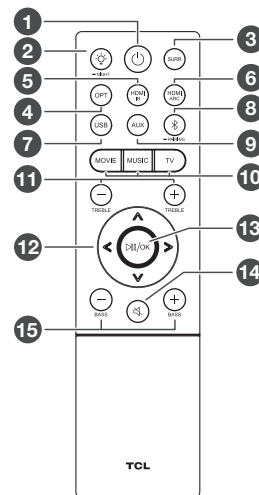

Increase or decrease the bass sound effect.



# 6a Pair with your Bluetooth device

You can stream music from your mobile device via Bluetooth.

1. Press .
2. Press .
3. Press and hold  or  on the remote control or press and hold  on your sound bar.
  - > You hear a sound signal.
  - > The Sound Bar is ready to pair.
4. Power on your Bluetooth device and activate its Bluetooth function.
  - > You hear a sound signal.
  - > Pairing is successful.
6. If you want to re-pair with another device, please repeat step 3.

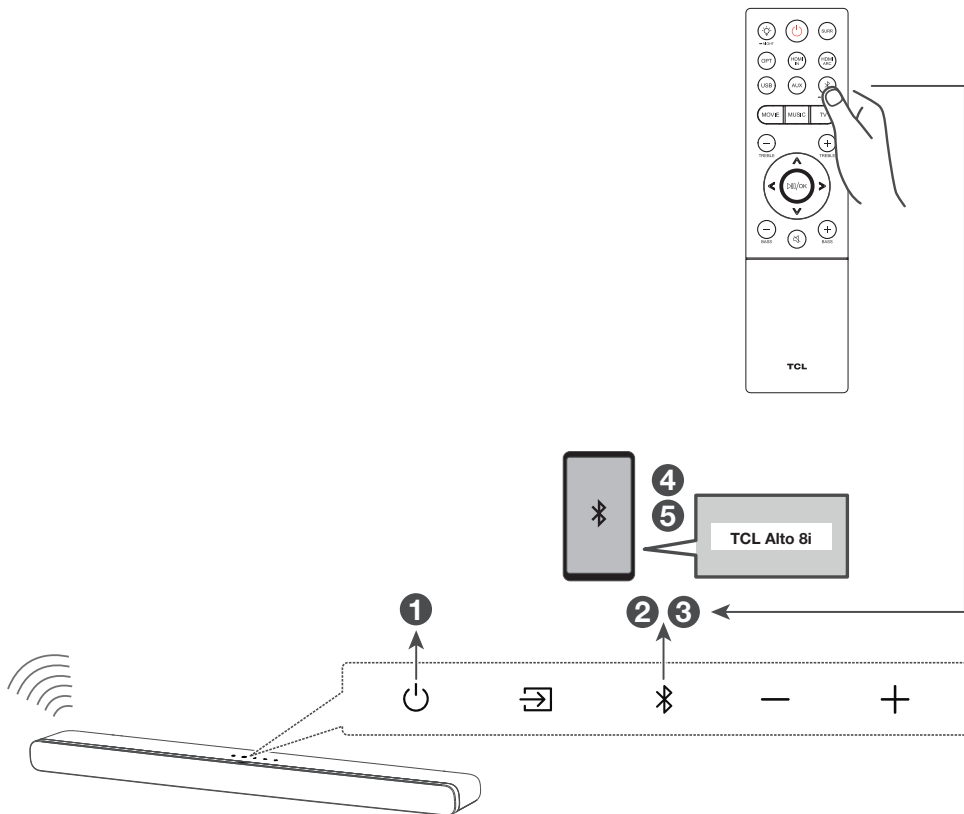

## 7

## Sound Bar LED Display

The LED display on the Sound Bar gives you information about the status of the Sound Bar.

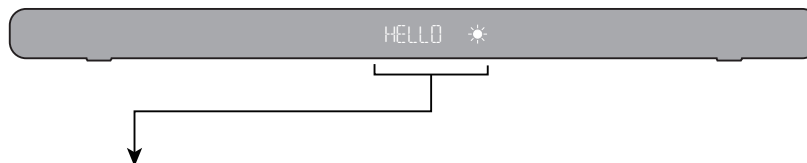

LED Indications	Sound Bar status
SLEEP	Enter sleep mode (LED flashes slowly)
STDBY	Enter standby mode (LED keeps lighting on)
HDMI IN	HDMI IN
HDMI2 ARC	HDMI ARC
USB	USB
BT	BT
PAIR	In pairing mode
AUX	AUX
OPT	OPT
DIM 1 / DIM 2	Brightness of the screen
SURR ON / SURR OFF	Surround on / off
V 22	Volume
MOVIE / MUSIC / TV	Equalizer effect
TRE-3 TRE+3	Treble + / -
BAS-3 BAS+3	Bass + / -
NIGHT	In night mode
PCM AUDIO ... DOLBY ATMOS	Audio format detected

# FAQ

## **Does this Sound Bar work with any TV?**

Yes, the Sound Bar is compatible with any TV that has one of the ports below:

1. HDMI supporting ARC (preferred)
2. Optical audio output (TOSLink)
3. Headphone output

## **When the Sound Bar and TV are both on, there is an echo effect.**

If you use HDMI-ARC connection, please check if the HDMI-CEC feature of your TV is turned on. This feature may be called T-Link, Anynet+, SimpLink, BRAVIA Link, EasyLink or VIERA Link\*.

If using optical or AUX connection, simply mute the TV speaker.

## **How many sound modes are available?**

Four sound modes - Movie, Music, TV and Night.

\* All technology names mentioned are the trademarks or registered trademarks of their respective companies.

**DO NOT RETURN TO STORE**

**WE ARE  
READY TO  
HELP** contact us first  
with any questions



**TCL SUPPORT:**  
[support.tclusa.com](http://support.tclusa.com) or  
[support.tclcanada.com](http://support.tclcanada.com)  
1-877-300-9223



**TAKE CARE WHEN  
REMOVING THE SOUND BAR**



Roku TV, Roku TV Ready, and the Roku TV Ready logo are trademarks of Roku, Inc.



The Adopted Trademarks HDMI, HDMI High-Definition Multimedia Interface, and the HDMI Logo are trademarks or registered trademarks of HDMI Licensing Administrator, Inc. in the United States and other countries.



The Bluetooth® word mark and logos are registered trademarks owned by Bluetooth SIG, Inc. and any use of such marks by TTE Corporation is under license. Other trademarks and trade names are those of their respective owners.



Dolby, Dolby Atmos, and the double-D symbol are registered trademarks of Dolby Laboratories Licensing Corporation. Manufactured under license from Dolby Laboratories. Confidential unpublished works. Copyright © 2012-2020 Dolby Laboratories. All rights reserved.

Copyright © 2020 TCL.  
All rights reserved.

TS8111\_NA\_QSG\_V1.5



# TCL

## Alto 8i

Barre de son 2.1 avec audio Dolby Atmos et  
double caisson de basses intégré

### Guide de démarrage rapide

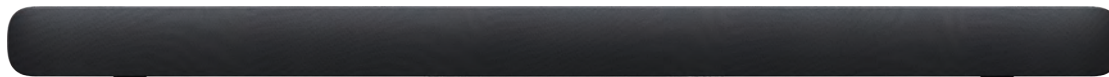



# 1

## Contenu de la boîte

Veillez lire toutes les informations de sécurité avant d'utiliser ce produit

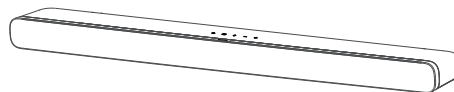

Barre de son

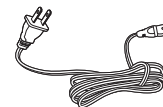

Cordon d'alimentation



Câble optique

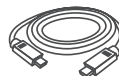

Câble HDMI



Télécommande



Piles AAA x 2

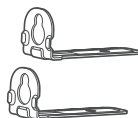

Supports de montage mural x 2



Ancrage mural x 2



Vis de fixation murale x 2



Douille x 2

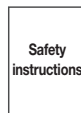

Feuillelet sur la sécurité



Guide de démarrage rapide



Carte de garantie

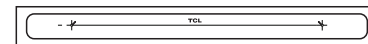

Gabarit de montage mural

## Barre de son

**Touche d'entrée:**

Appuyez pour alterner entre les entrées audio des modes HDMI ARC, HDMI IN, optique, Bluetooth, auxiliaire ou USB.

**Touches de volume:**

Appuyez pour augmenter ou diminuer le niveau de volume.

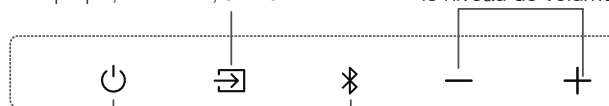
**Touche de mise en marche**

Appuyez pour entrer en mode Veille. Appuyez et maintenez pour entrer en mode Attente.

**Touche Bluetooth:**

Appuyez pour sélectionner l'entrée Bluetooth. Maintenez la touche enfoncée pour entrer en mode jumelage.

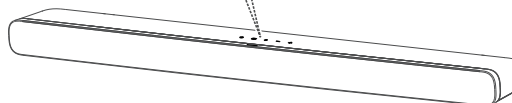

- ❶ Prise d'alimentation c.a.
- ❷ Connecteur HDMI IN
- ❸ Connecteur HDMI ARC
- ❹ Connecteur d'entrée optique
- ❺ Entrée AUX
- ❻ Port USB type A

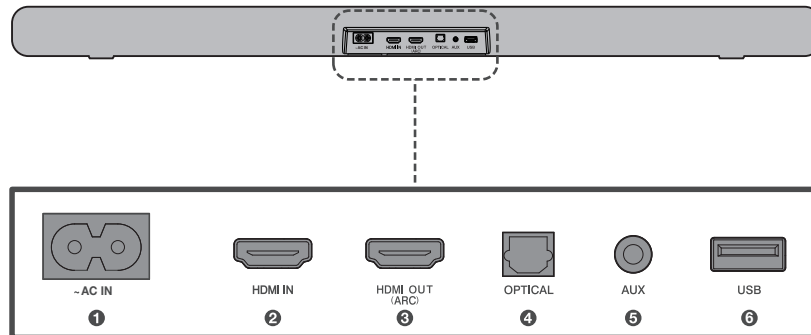

## 3a Installez votre barre de son

L'endroit idéal pour placer votre barre de son se trouve au centre, sous votre téléviseur.

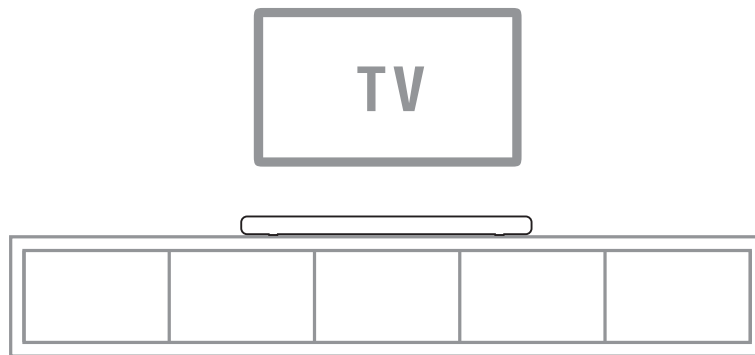

## 3b Fixez votre barre de son au mur

Outils nécessaires:

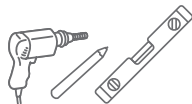

- Placez le gabarit de montage mural fourni sur le mur. Assurez-vous que le gabarit se trouve au moins 2 po (5,1 cm) en dessous de votre téléviseur. **1**
- Utilisez un niveau pour vous assurer que le gabarit de montage mural est positionné avec précision. **2**
- Utilisez le ruban adhésif pour coller le gabarit de montage mural fermement au mur. **3**
- Faites une marque sur le mur en utilisant chaque repère du gabarit à travers les trous de fixation. **4**
- Retirez le gabarit de montage mural. **5**
- Percez un trou dans chaque repère sur le mur. **6**

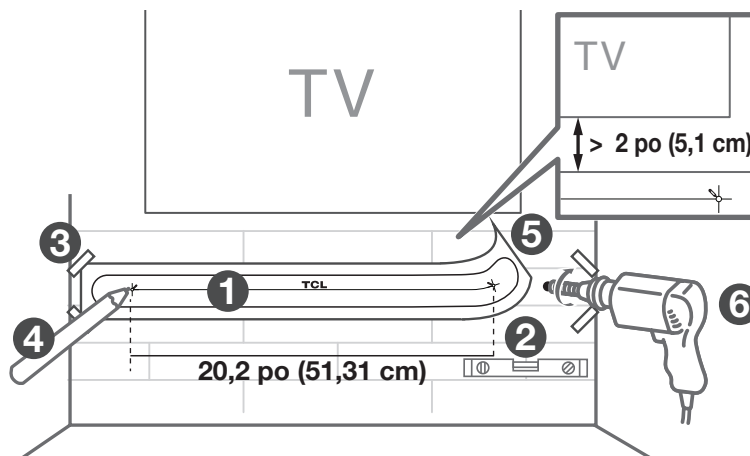

# 3b

## Fixez votre barre de son au mur

Outils nécessaires:



- Insérez les ancrages muraux dans les trous du mur. **7**
- Insérez les vis fournies avec les douilles dans les trous des ancrages muraux. **8**
- Fixez et serrez les vis des supports muraux sur le mur. **9**

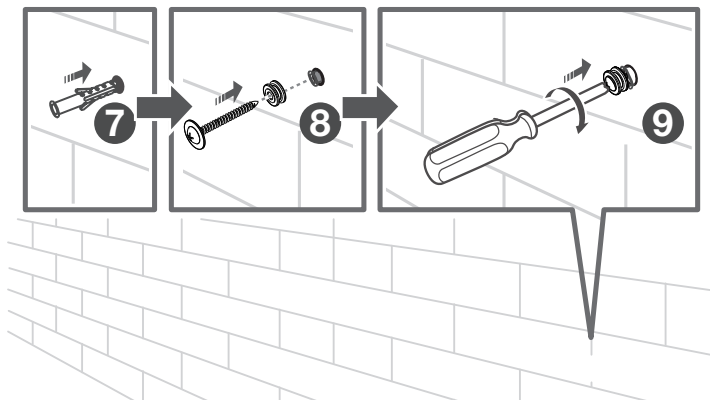

# 3b

## Fixez votre barre de son au mur

Outils nécessaires:



- Dévissez les coussins en caoutchouc du bas de la barre de son et mettez-les de côté pour une utilisation éventuelle à l'avenir. **10**
- Fixez les supports muraux inclus à la barre de son dans les mêmes trous que ceux où les coussins en caoutchouc ont été retirés. **11**

- Les supports étant maintenant fixés à la barre sonore, prenez-la et fixez-la aux vis murales, comme vous le feriez pour un tableau. Assurez-vous que tout est bien serré. **12**

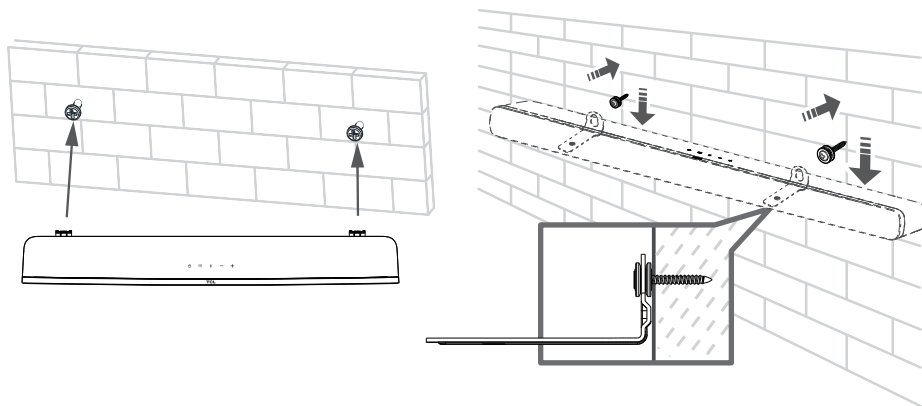
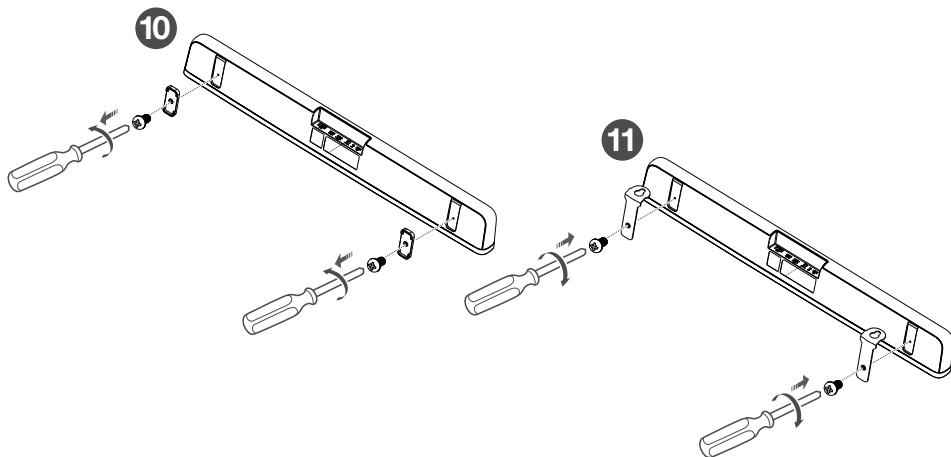



# 4

## Branchez votre téléviseur

Il y a 3 façons de connecter votre barre de son au téléviseur (énumérées dans l'ordre que nous recommandons): HDMI ARC (voir 4a), Optique (voir 4b) et AUX (voir 4c).

Remarque: on recommande la connexion HDMI ARC. Si vous avez un téléviseur Roku, il suffit de brancher le câble HDMI et de suivre les instructions à l'écran de Roku.



- ✓ Installation simple
- ✓ Une télécommande
- ✓ Réglages rapides

# 4a

## Connexion HDMI ARC

Connectez la barre de son au téléviseur avec le câble HDMI fourni.

Branchez la barre de son à l'alimentation électrique avec le cordon fourni.

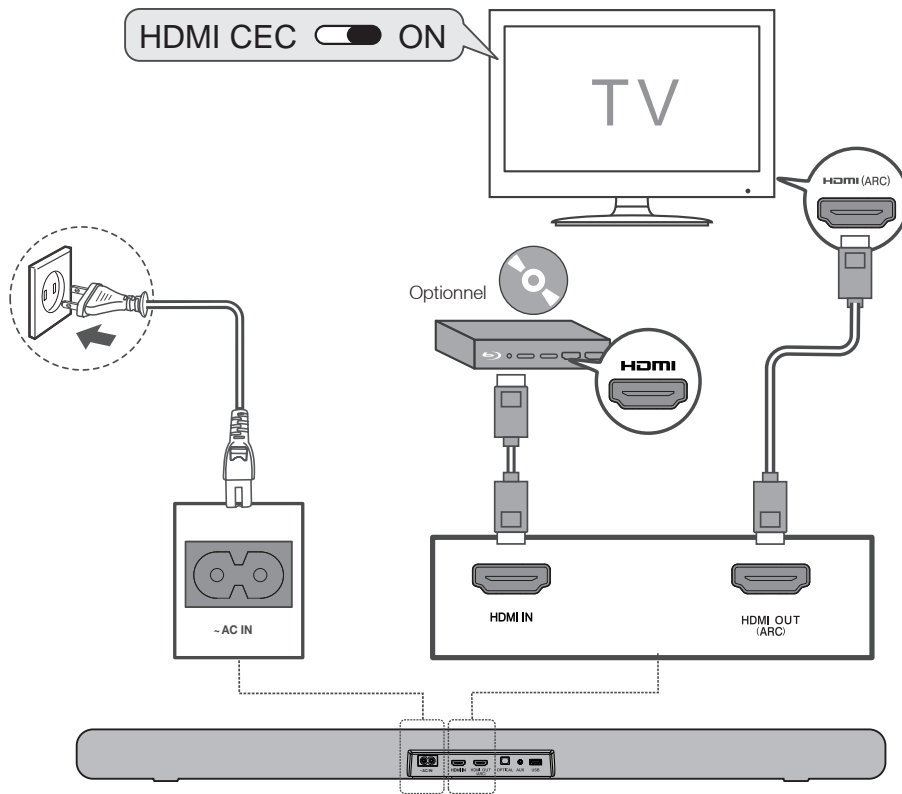

# 4b

## Connexion optique

Connectez la barre de son à votre téléviseur avec le câble optique fourni.

Branchez la barre de son à l'alimentation électrique avec le cordon fourni.

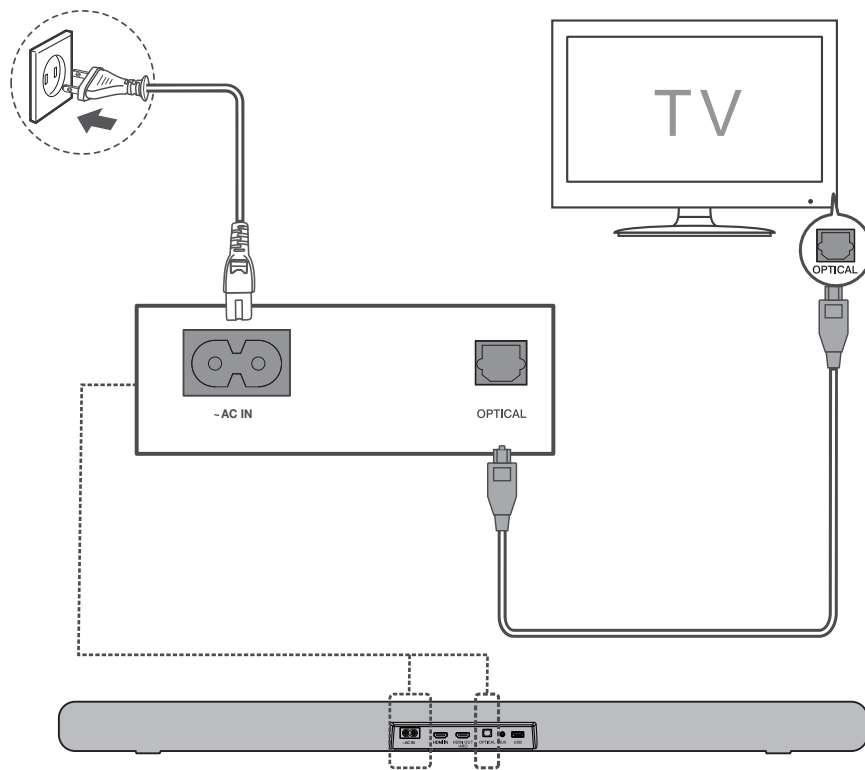

## 4c Connexion AUX (auxiliaire)

Connectez la barre de son à votre téléviseur avec le câble auxiliaire (non fourni).

Branchez la barre de son à l'alimentation électrique avec le cordon fourni.

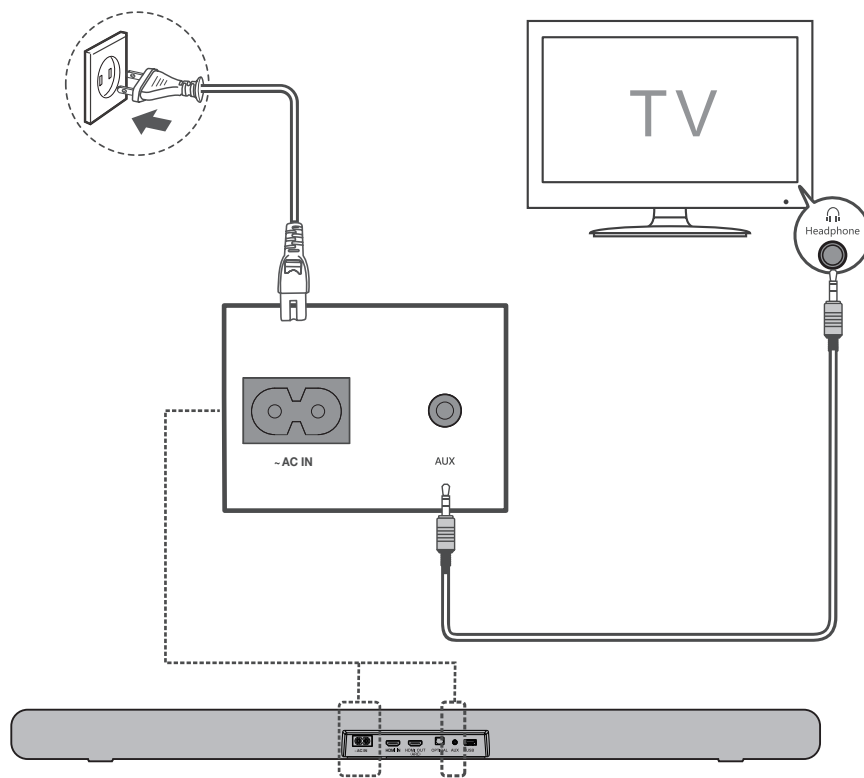

# 5a

## Installez ou remplacez les piles de la télécommande

Type de pile: alcaline AAA 1,5 V x 2

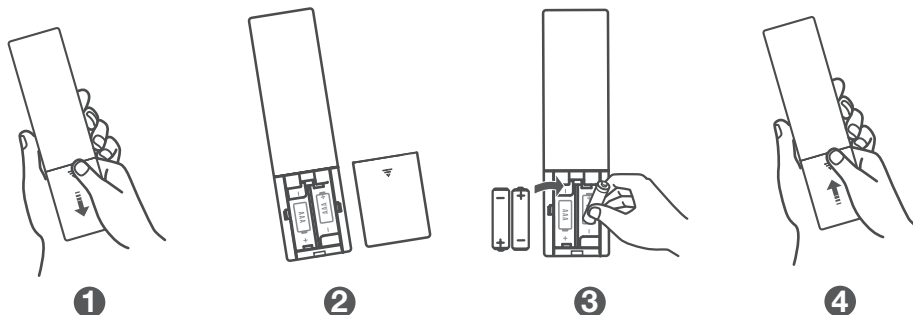

# 5b

## Utilisation de la télécommande



Appuyez pour entrer en mode Veille  
Appuyez et maintenez pour entrer en mode Attente.



Appuyez pour ajuster la luminosité de l'écran.  
Appuyez et maintenez pendant 3 secondes pour entrer en mode Nuit.



Appuyez pour allumer ou fermer l'ambiophonie verticale Dolby.



Appuyez sur cette touche pour passer l'entrée audio en mode Optique.



Appuyez sur cette touche pour passer l'entrée audio en mode HDMI.



Appuyez sur cette touche pour passer l'entrée audio en mode HDMI ARC.



Appuyez sur cette touche pour passer l'entrée audio en mode USB.



Appuyez sur cette touche pour passer l'entrée audio en mode Bluetooth.  
Appuyez et maintenez pour entrer en mode jumelage.



Appuyez sur cette touche pour passer l'entrée audio en mode AUX.



Appuyez pour sélectionner l'effet égalisation (EQ) lorsque vous regardez une émission télé, un film ou écoutez de la musique.



Augmente ou diminue les sons aigus.



Passé à la musique suivante ou précédente (modes Bluetooth ou USB).



Augmente ou diminue le niveau du volume.



Appuyez pour lire ou mettre en pause la musique.  
En mode Attente ou Veille, appuyez et maintenez pendant 5 secondes pour ouvrir le Menu, puis appuyez / pour voir les choix. Et appuyez sur pour confirmer.



Appuyez pour couper ou réactiver le son.





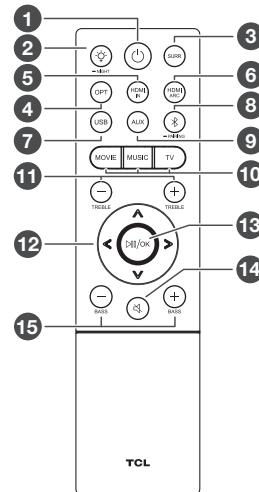

Augmente ou diminue les basses.



# 6a

## Jumelage de votre appareil Bluetooth

À partir de votre appareil mobile, vous pouvez diffuser de la musique par Bluetooth.

1. Appuyez sur .
2. Appuyez sur .
3. Appuyez et maintenez  ou  sur la télécommande ou appuyez et maintenez  sur votre barre de son.
  - > Un signal sonore se fait entendre.
  - > La barre de son est prête pour le jumelage.
4. Allumez votre appareil Bluetooth et activez sa fonction Bluetooth.
5. Sélectionnez **TCL Alto 8i**.
  - > Un signal sonore se fait entendre.
  - > Le jumelage est réussi.
6. Si vous désirez faire un nouveau jumelage avec un autre appareil, veuillez répéter l'étape 3.

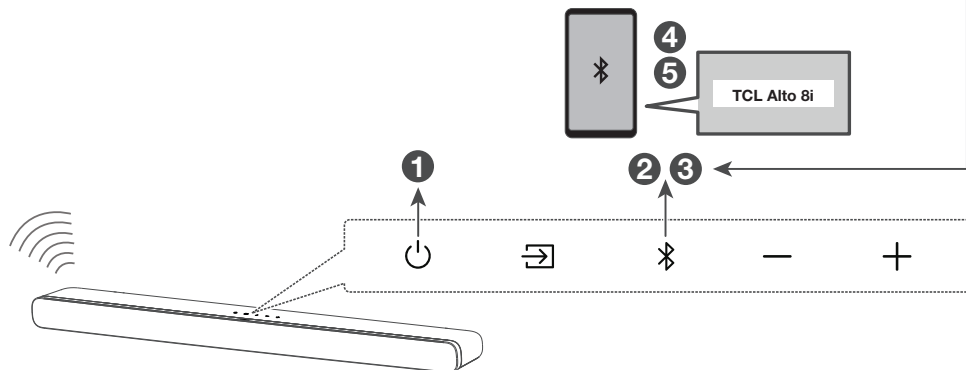

# 7

## Affichage DEL de la barre de son

L'état de la barre de son est indiqué sur l'afficheur DEL.



Indications DEL	État de la barre de son
SLEEP	Passe en mode Veille (la diode DEL clignote lentement)
STBY	Passe en mode Attente (la diode DEL reste allumée)
HDMI IN	Entrée HDMI IN
HDMI2 ARC	Entrée HDMI ARC
USB	USB
BT	BT
PAIR	Mode jumelage
AUX	AUX (auxiliaire)
OPT	OPT (optique)
DIM 1 / DIM 2	Luminosité de l'écran
SURR ON / SURR OFF	Active ou désactive l'ambiophonie
V 22	Volume
MOVIE / MUSIC / TV	Effet d'égalisation
TRE--3 TRE+3	Aigus + / -
BAS--3 BAS+3	Basses + / -
NIGHT	Mode nuit
PCM AUDIO ... DOLBY ATMOS	Format audio détecté

# FAQ

## **Cette barre de son fonctionne-t-elle avec n'importe quel téléviseur ?**

Oui, la barre de son est compatible avec tous les téléviseurs qui possèdent un des ports ci-dessous :

1. HDMI prenant en charge l'ARC (connexion préférable)
2. Sortie audio optique (TOSLink)
3. Sortie casque

## **Lorsque la barre de son et le téléviseur sont tous deux allumés, il y a un effet d'écho.**

Si vous utilisez une connexion HDMI ARC, veuillez vérifier si la fonction HDMI CEC de votre téléviseur est activée. Cette fonction peut être appelée T-Link, Anynet+, Simplink, BRAVIA Link, EasyLink ou VIERA Link\*.

Si vous utilisez une connexion optique ou AUX, il suffit de couper le son du téléviseur.

## **Combien de modes sonores sont disponibles ?**

Il y a 4 modes audio : film, musique, émission télé et nuit.

\* Tous les noms de technologies mentionnés sont des marques de commerce ou des marques déposées appartenant à leurs sociétés respectives.

Ne pas retourner le produit au magasin

Nous sommes  
prêts à vous aider

Appelez-nous d'abord pour toutes questions



Soutien TCL:  
[support.tclusa.com](http://support.tclusa.com) ou  
[support.tclcanada.com](http://support.tclcanada.com)  
1-877-300-9223



Prenez garde lorsque vous  
retirez la barre de son



Roku TV™, Roku TV Ready™ et le logo Roku TV Ready™ sont des marques de commerce appartenant à Roku, Inc.



Les marques de commerce HDMI, HDMI High-Definition Multimedia Interface et le logo HDMI sont des marques de commerce ou des marques déposées de HDMI Licensing Administrator Inc. aux États-Unis et dans les autres pays.



Le mot servant de marque Bluetooth® et les logos sont des marques déposées détenues par Bluetooth SIG, Inc. et toute autre utilisation de ces marques par TTE Corporation sont sous licence. Les autres marques commerciales et noms de marque appartiennent à leurs propriétaires respectifs.



Dolby Audio et le symbole double D sont des marques commerciales de Dolby Laboratories Licensing Corporation. Fabriqué sous licence par Dolby Laboratories. Œuvres confidentielles non publiées. Copyright 2012-2020 par Dolby Laboratories. Tous droits réservés.

Copyright © 2020 TCL.  
Tous droits réservés.

TS8111\_NA\_QSG\_V1.5