

TCL

ALTO 6+

2.1 Channel Sound Bar with Dolby Audio & Wireless Subwoofer

Quick Start Guide



1

What's in the box

Make sure you read all the safety information before you use this product.

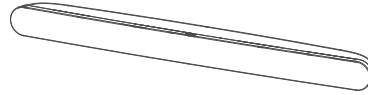

Sound Bar main unit



Subwoofer

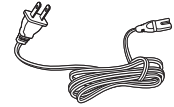

AC power cord x 2



Optical cable

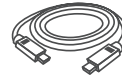

HDMI cable



Remote control



AAA battery x 2



Wall mount bracket x 2



Wall anchor x 2



Wall mounting screw x 2



Quick Start Guide

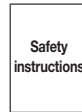

Safety leaflet

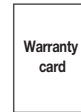

Warranty card

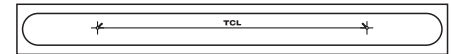

Wall mount template

Sound Bar main unit

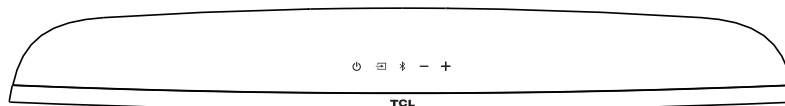
**Source button:**

Press to switch the audio source among HDMI/OPT/AUX/USB/BT modes.

Volume buttons:

Press to increase or decrease the volume level.

**Power button:**

Short press to power on/off. Long press to reset to factory default

Bluetooth button:

Press to select the Bluetooth source.
Press and hold to enter pairing mode.

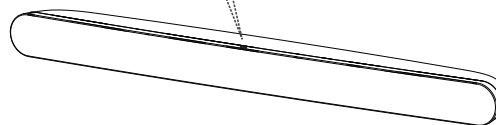

- ❶ AC input power connector
- ❷ AUX input connector
- ❸ Optical input connector
- ❹ HDMI ARC connector
- ❺ USB Type A connector

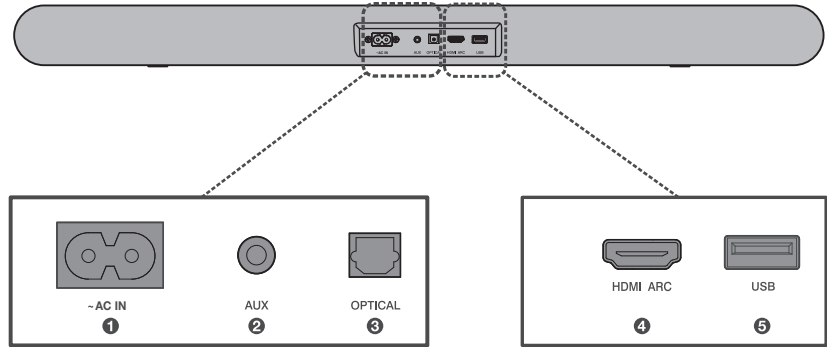

2b

Overview

Wireless subwoofer

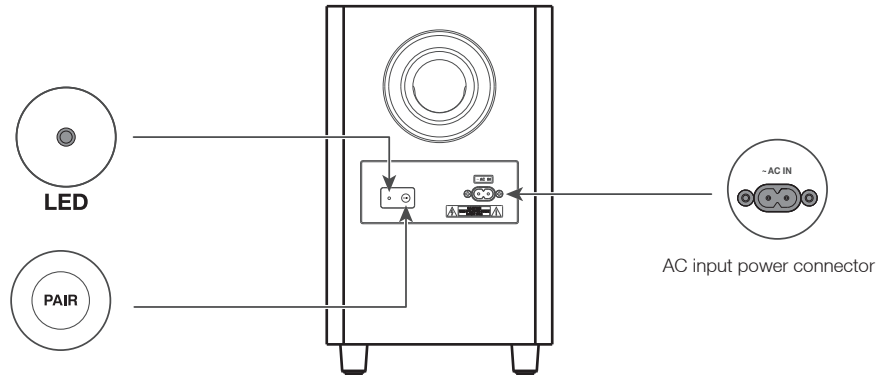

3a

Place your Sound Bar and Subwoofer

The ideal place to position the Sound Bar is centered underneath your TV.

For the Subwoofer working correctly, it should be less than 9.8 feet from the Sound Bar.

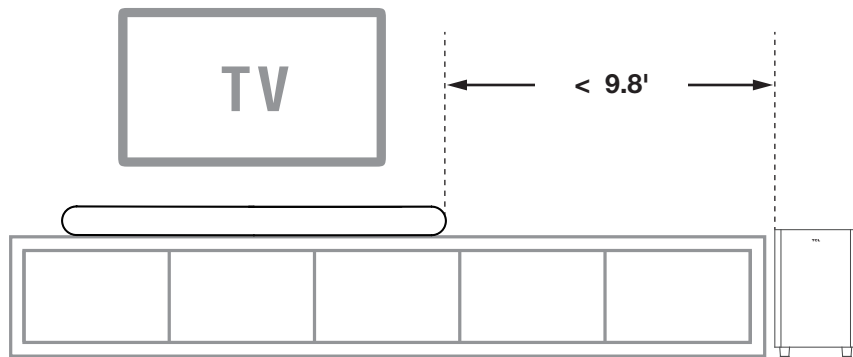

3b

Wall mount your Sound Bar

Required tools:

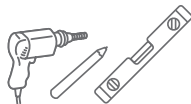

- Place the supplied wall mount template on the wall. Make sure the wall mount template is at least 2 inches below the center of the TV. **1**
- Use a level to make sure the wall mount template is positioned accurately. **2**
- Use the tape to stick the wall mount template firmly on the wall. **3**
- Mark on the wall using each marking on the template through the mounting holes. **4**
- Take away the wall mount template. **5**
- Drill a screw hole at each marking on the wall. **6**

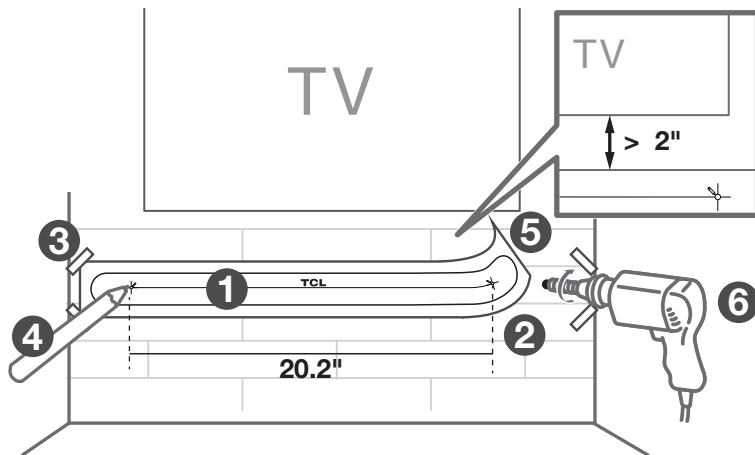

3b

Wall mount your Sound Bar

Required tools:



- Insert the wall anchors in the holes on the wall. **7**
- Insert the supplied screws into the hole of the wall anchors. **8**
- Fix and tighten the wall bracket screws on the wall, but leave a little space for hanging the brackets. **9**

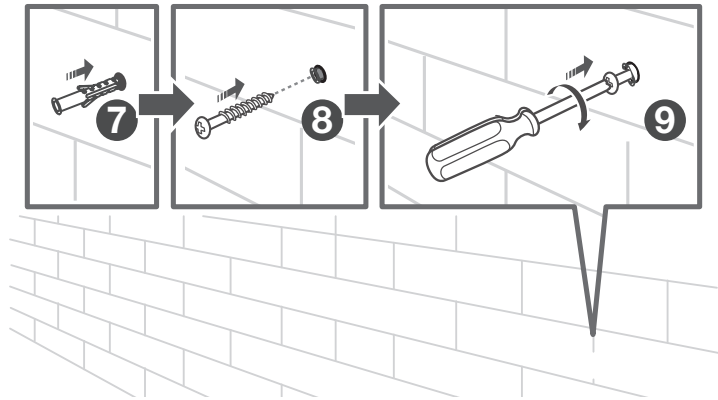

3b

Wall mount your Sound Bar

Required tools:



- Unscrew the rubber cushions from the bottom of the sound bar and set them aside for potential use in the future. **10**
- Attach the included wall bracket mounts to the sound bar in the same holes the rubber cushions were removed from. **11**

- With the brackets now attached to the sound bar, pick up the sound bar and attach it to the wall screws, similar to how you would hang a picture. Make sure everything is tight. **12**

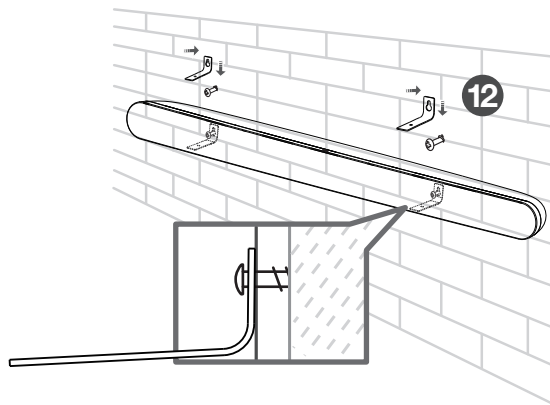
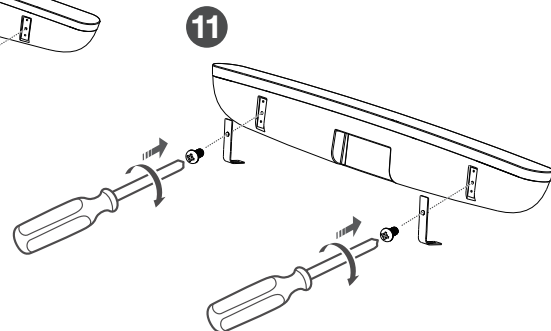
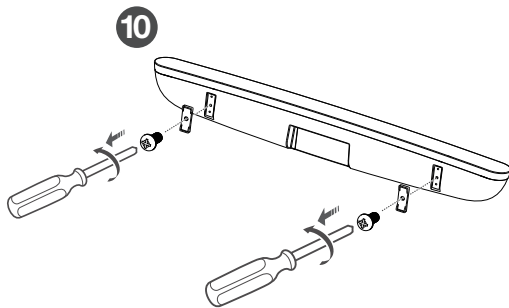

4

Connect to your TV

There are 3 ways to connect your sound bar to the TV (listed in order that we recommend): HDMI ARC (refer to 4a), Optical (refer to 4b), and AUX (refer to 4c)

For USA only: If you have a Roku TV™, simply plug in the HDMI cable and follow the Roku TV Ready™ on-screen instructions.



- ✓ Simple setup
- ✓ One remote
- ✓ Quick settings

4a

HDMI-ARC

Connect the Sound Bar with your TV through the supplied HDMI cable.

Connect the Sound Bar and the subwoofer to the power supply with the supplied power cords.

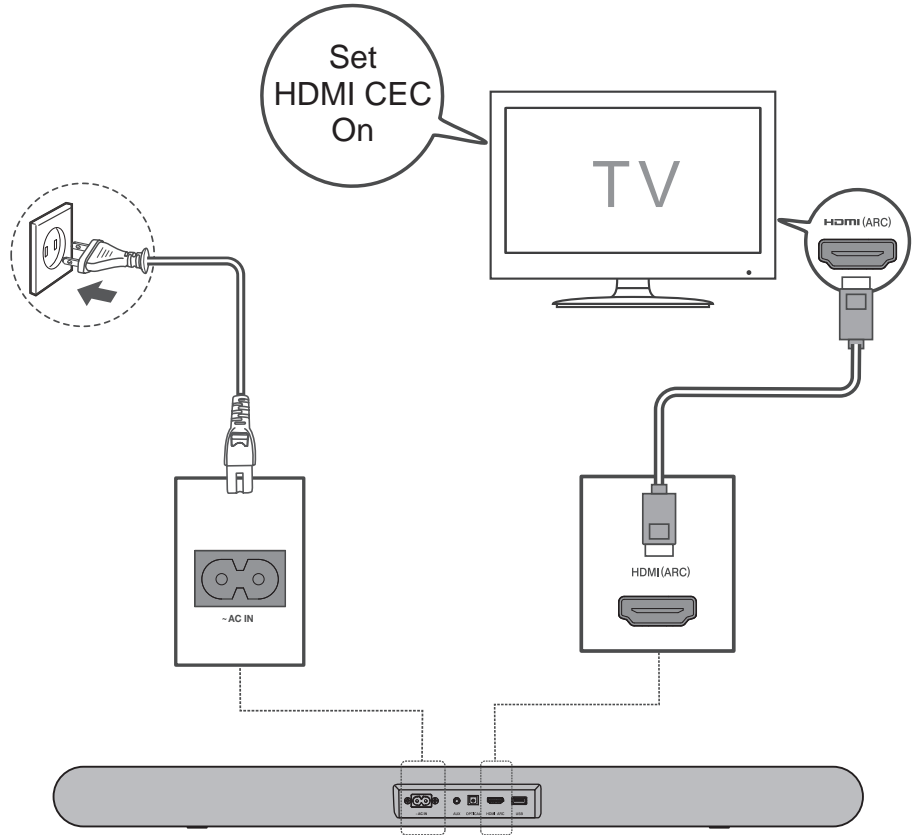

4b

Optical

Connect the Sound Bar with your TV through the supplied Optical cable.

Connect the Sound Bar and the subwoofer to the power supply with the supplied power cords.

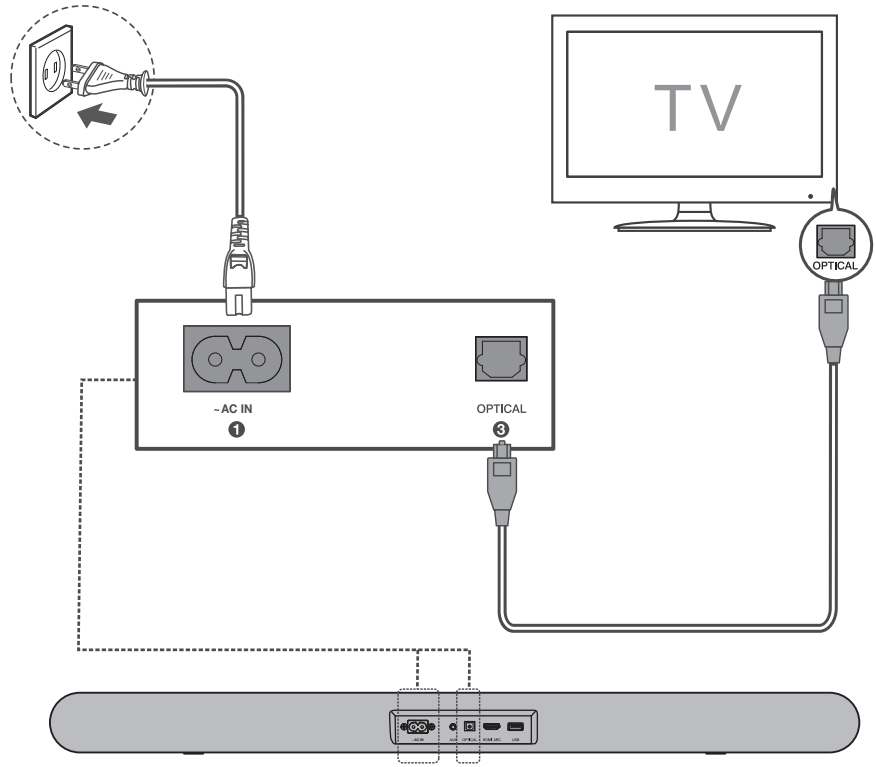

4c

AUX

Connect the Sound Bar with your TV through AUX cable (not supplied).

Connect the Sound Bar and the subwoofer to the power supply with the supplied power cords.

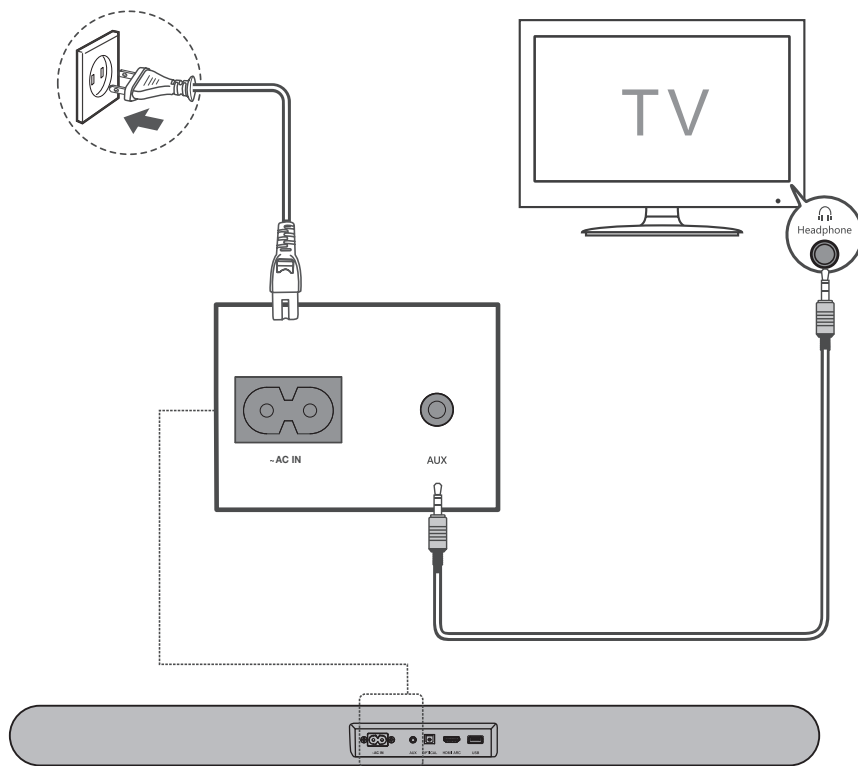

5a

Install or replace the remote batteries

Battery type: 1.5V AAA Alkaline battery x 2

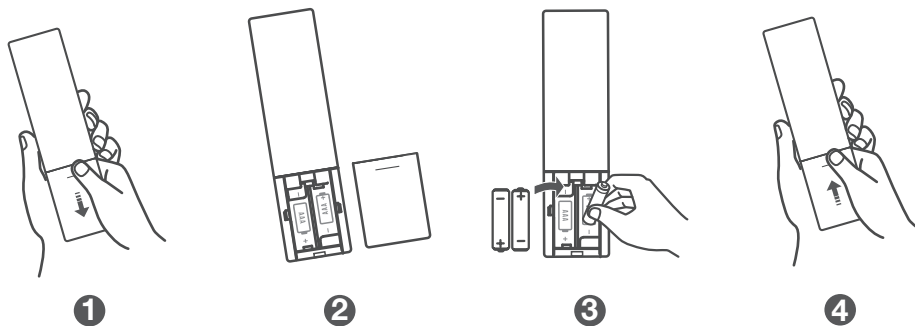

5b



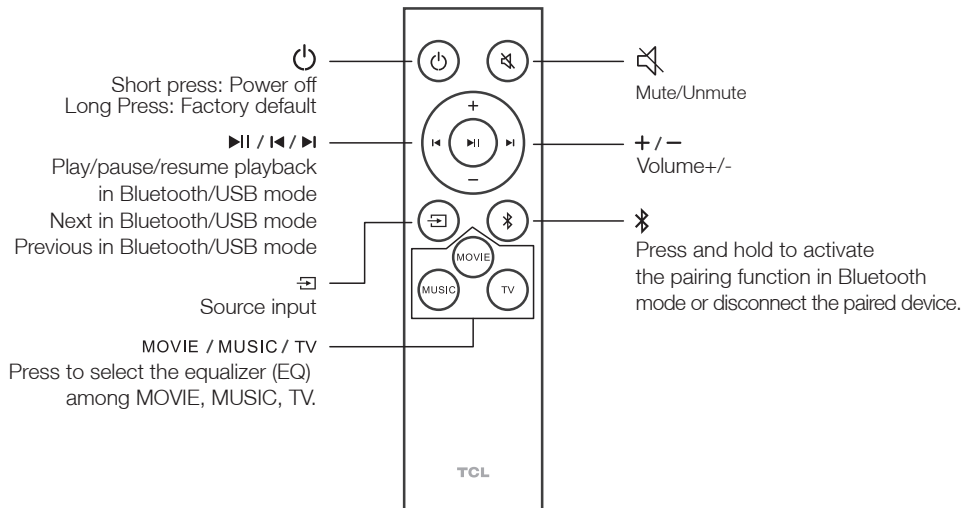

Using the Remote



6a

Pair with your Bluetooth device

You can stream music from your mobile device via Bluetooth.

1. Press .
2. Press .
3. Press and hold  or  on the remote control or press and hold  on your sound bar.
 - > You hear a sound signal and blue light is flashing on the sound bar.
 - > The Sound Bar is ready to pair.
4. Power on your Bluetooth device and activate its Bluetooth function.
5. Select **TCL Alto 6+**.
 - > You hear a sound signal.
 - > Pairing is successful.
6. If you want to re-pair with another device, please repeat step 3.

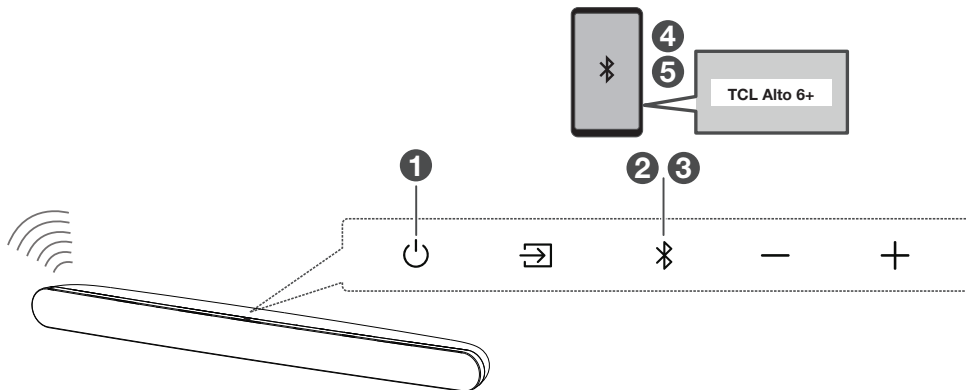

7

Sound Bar LED Display

The LED display on the Sound Bar gives you information about the status of the Sound Bar.

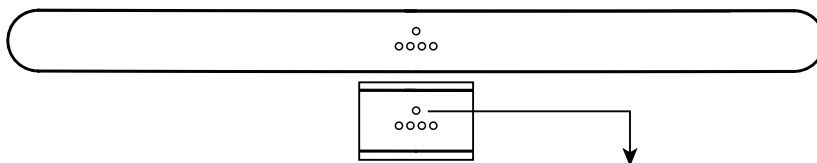

Sound Bar status	LED Indications
In standby mode	Red
In HDMI ARC mode	Purple
In OPT mode	Yellow
In AUX mode	Green
In USB mode	Cyan
In Bluetooth mode	Blue

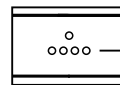

Sound Mode	LED Indications
MUSIC	● ● ● ●
MOVIE	☀ ● ● ☀
TV	● ☀ ☀ ●

FAQ

Does this Sound Bar work with any TV?

Yes, the Sound Bar is compatible with any TV that has one of the ports below:

1. HDMI supporting ARC (preferred)
2. Optical audio output (TOSLink)
3. Headphone output

When the Sound Bar and TV are both on, there is an echo effect.

If you use HDMI-ARC connection, please check if the HDMI-CEC feature of your TV is turned on. This feature may be called T-Link, Anynet+, SimpLink, BRAVIA Link, EasyLink or VIERA Link*.

If using optical or AUX connection, simply mute the TV speaker.

How many sound modes are available?

Three sound modes - Movie, Music, and TV.

What does the LED indicator on the subwoofer indicate during pairing?

- Standby mode: flashes slowly.
- Pairing: flashes quickly.
- Paired: on solidly.

How to clean the sound bar?

Please keep your sound bar in a dry and ventilated environment. If it needs to be cleaned, please wipe it gently with a soft, dry cloth without water or other cleaning agents.

* All technology names mentioned are the trademarks or registered trademarks of their respective companies.

DO NOT RETURN TO STORE

**WE ARE
READY TO
HELP** contact us first
with any questions



TCL SUPPORT:
support.tclusa.com or
support.tclcanada.com
1-877-300-9223



**TAKE CARE WHEN
REMOVING THE SOUND BAR**



Roku TV, Roku TV Ready, and the Roku TV Ready logo are trademarks of Roku, Inc.



The Adopted Trademarks HDMI, HDMI High-Definition Multimedia Interface, and the HDMI Logo are trademarks or registered trademarks of HDMI Licensing Administrator, Inc. in the United States and other countries.



The Bluetooth® word mark and logos are registered trademarks owned by Bluetooth SIG, Inc. and any use of such marks by TTE Corporation is under license. Other trademarks and trade names are those of their respective owners.



Manufactured under license from Dolby Laboratories. Dolby, Dolby Audio, and the double-D symbol are trademarks of Dolby Laboratories Licensing Corporation.

Copyright © 2020 TCL.
All rights reserved.

TS6110_NA_QSG_V1.7

TCL

ALTO 6+

Barre de son 2.1 avec audio Dolby et caisson de basses sans fil

Guide de démarrage rapide

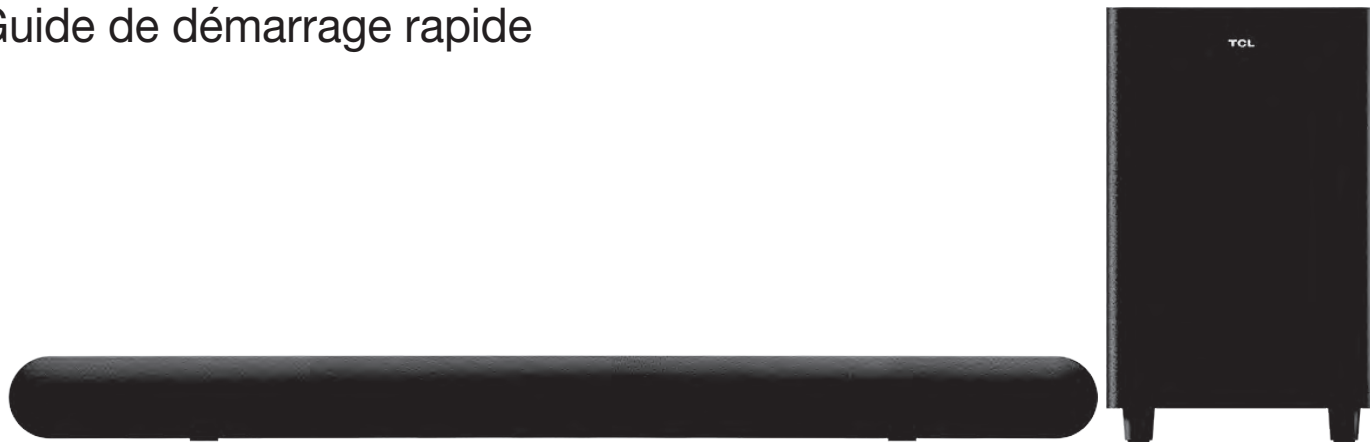

1

Contenu de la boîte

Veuillez lire toutes les informations de sécurité avant d'utiliser ce produit

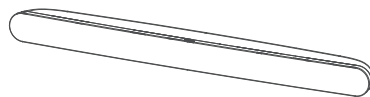

Barre de son



Caisson de basses

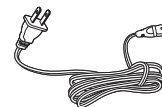

Cordon d'alimentation x 2



Câble optique



Câble HDMI



Télécommande



Piles AAA x 2



Supports de montage mural x 2



Ancrage mural x 2



Vis de fixation murale x 2

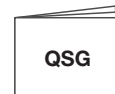

Guide de démarrage rapide

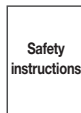

Feuillelet sur la sécurité

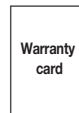

Carte de garantie

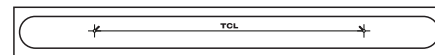

Gabarit de montage mural

Barre de son

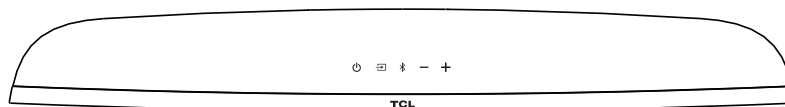
**Touche d'entrée:**

Appuyez pour alterner entre les entrées audio des modes HDMI, optique, auxiliaire, USB et Bluetooth.

Touches de volume:

Appuyez pour augmenter ou diminuer le niveau de volume.

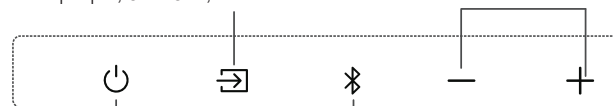
**Touche de mise en marche:**

Pression courte pour mettre en marche ou arrêter.
Pression longue pour revenir aux réglages d'usine.

Touche Bluetooth:

Appuyez pour sélectionner l'entrée Bluetooth. Maintenez la touche enfoncée pour entrer en mode jumelage.

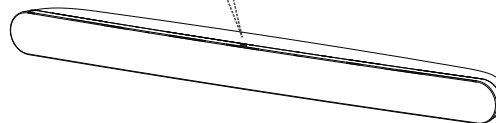

- ❶ Prise d'alimentation c.a.
- ❷ Entrée AUX
- ❸ Connecteur d'entrée optique
- ❹ Connecteur HDMI ARC
- ❺ Port USB type A

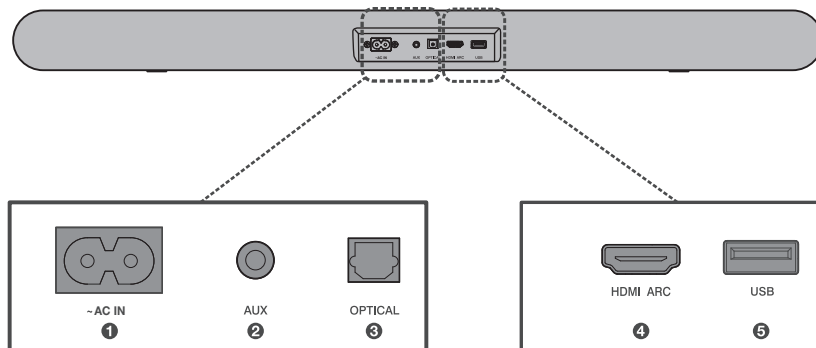

2b

Survol

Caisson de basses sans fil

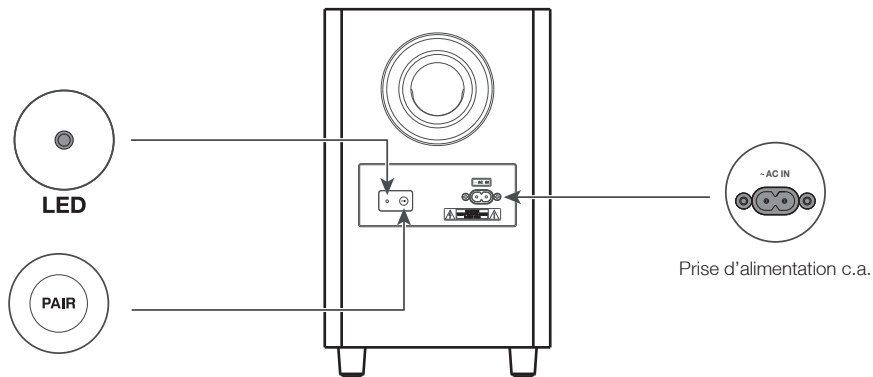

3a

Installez votre barre de son

L'endroit idéal pour placer votre barre de son se trouve au centre, sous votre téléviseur.

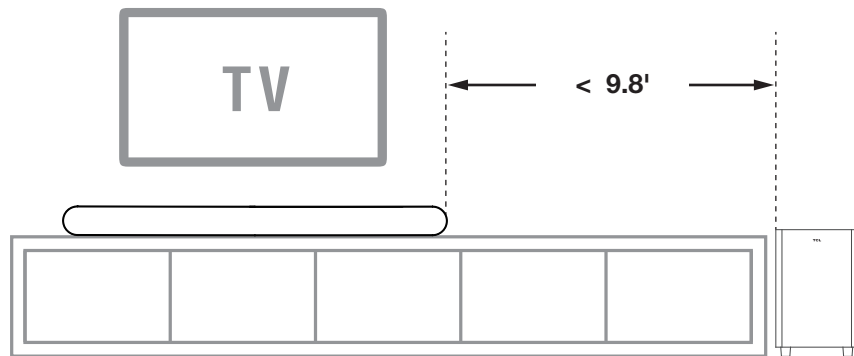

3b

Fixez votre barre de son au mur

Outils nécessaires:

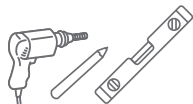

- Placez le gabarit de montage mural fourni sur le mur. Assurez-vous que le gabarit se trouve au moins 2 po (5,1 cm) en dessous de votre téléviseur. ①
- Utilisez un niveau pour vous assurer que le gabarit de montage mural est positionné avec précision. ②
- Utilisez le ruban adhésif pour coller le gabarit de montage mural fermement au mur. ③
- Faites une marque sur le mur en utilisant chaque repère du gabarit à travers les trous de fixation. ④
- Retirez le gabarit de montage mural. ⑤
- Percez un trou dans chaque repère sur le mur. ⑥

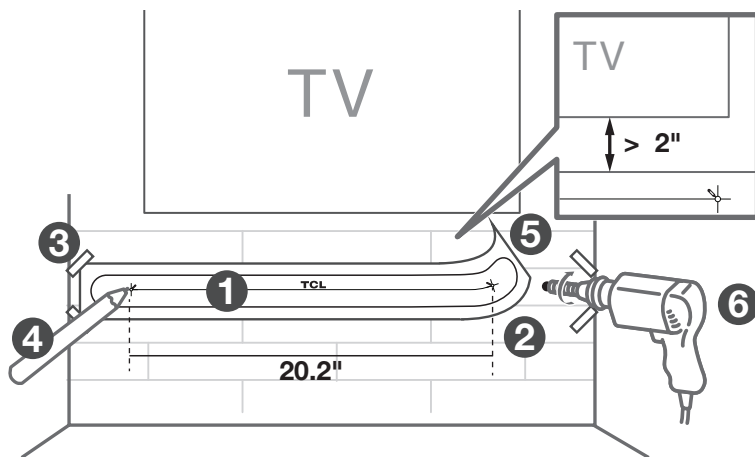

3b

Fixez votre barre de son au mur

Outils nécessaires:



- Insérez les ancrages muraux dans les trous du mur. 7
- Insérez les vis fournies dans les trous des ancrages muraux. 8
- Fixez et serrez les vis des supports muraux sur le mur tout en laissant un peu d'espace pour accrocher les supports. 9

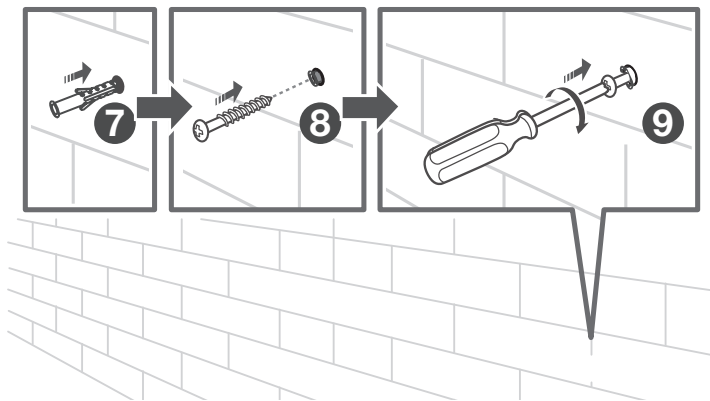

3b

Fixez votre barre de son au mur

Outils nécessaires:



- Dévissez les coussins en caoutchouc du bas de la barre de son et mettez-les de côté pour une utilisation éventuelle à l'avenir. 10
- Fixez les supports muraux inclus à la barre de son dans les mêmes trous que ceux où les coussins en caoutchouc ont été retirés. 11

- Les supports étant maintenant fixés à la barre sonore, prenez-la et fixez-la aux vis murales, comme vous le feriez pour un tableau. Assurez-vous que tout est bien serré. 12

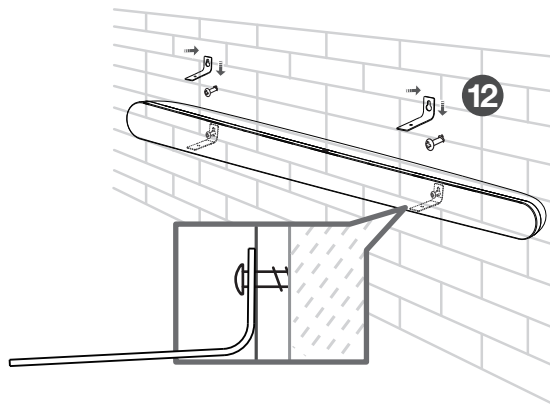
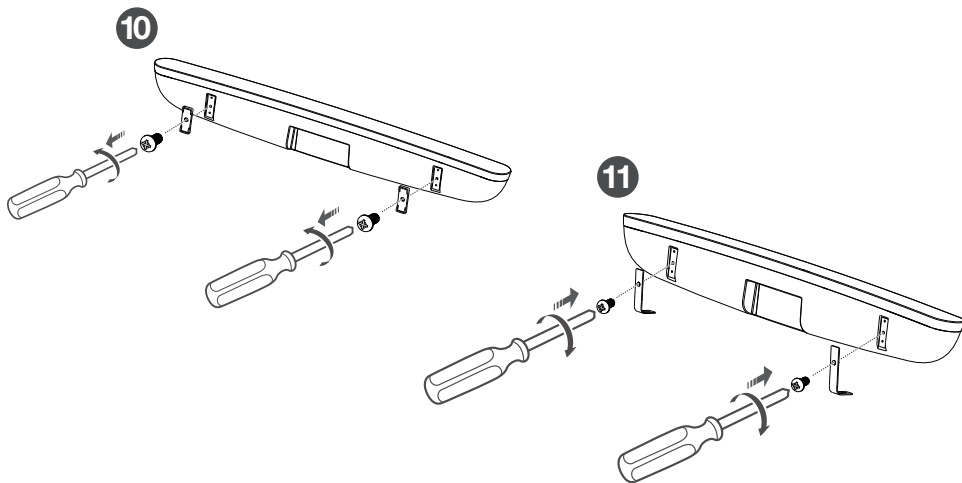

4

Branchez votre téléviseur

Il y a 3 façons de connecter votre barre de son au téléviseur (énumérées dans l'ordre que nous recommandons) : HDMI ARC (voir 4a), Optique (voir 4b), et AUX (voir 4c)

4a

Connexion HDMI ARC

Connectez la barre de son au téléviseur avec le câble HDMI fourni.

Branchez la barre de son à l'alimentation électrique avec le cordon fourni.

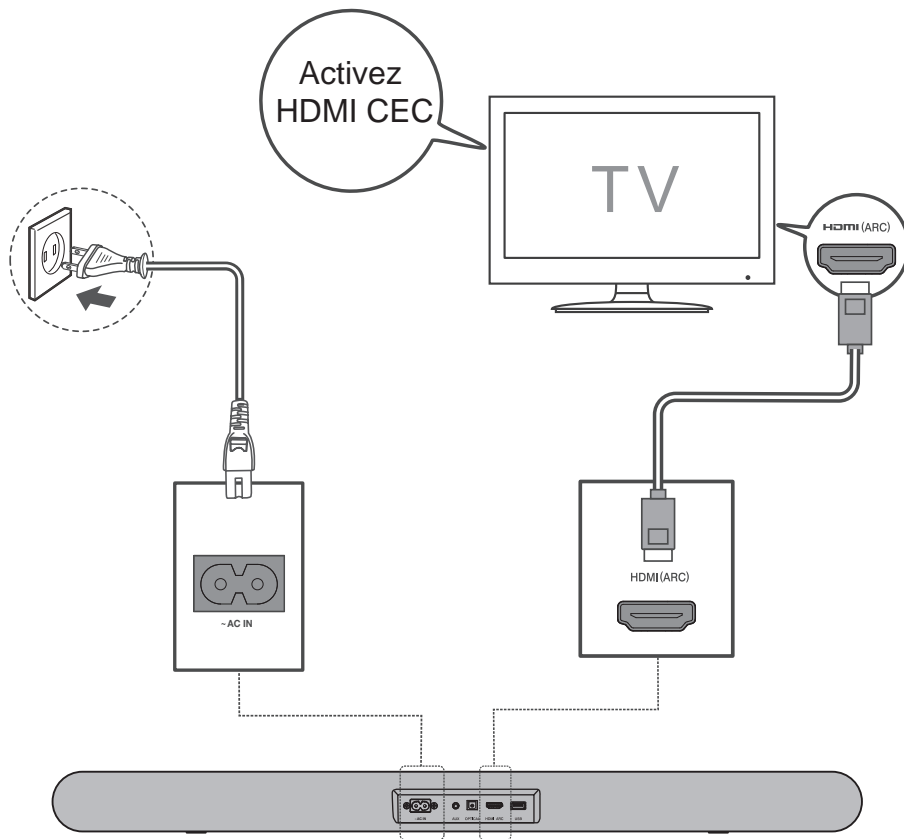

4b

Connexion optique

Connectez la barre de son à votre téléviseur avec le câble optique fourni.

Branchez la barre de son à l'alimentation électrique avec le cordon fourni.

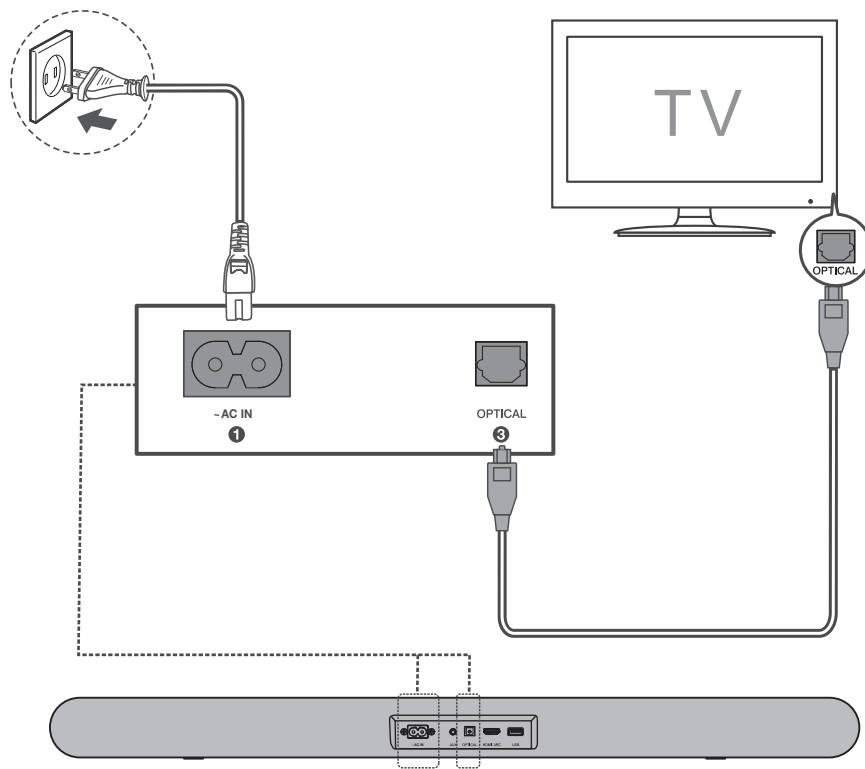

4c

Connexion AUX (auxiliaire)

Connectez la barre de son à votre téléviseur avec le câble auxiliaire (non fourni).

Branchez la barre de son à l'alimentation électrique avec le cordon fourni.

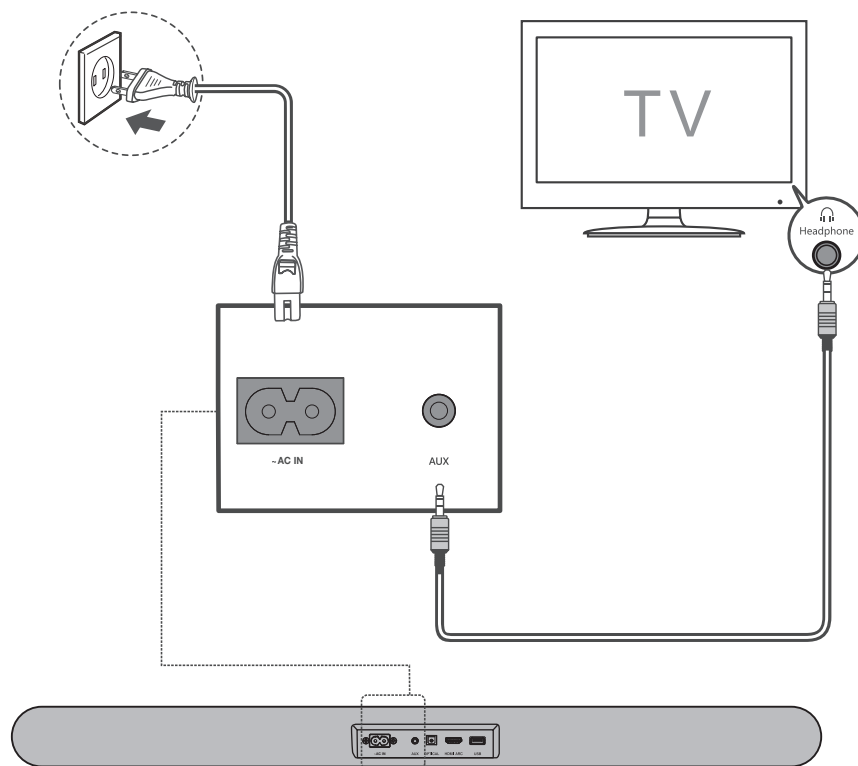

5a

Installez ou remplacez les piles de la télécommande

Type de pile : alcaline AAA 1,5 V x 2

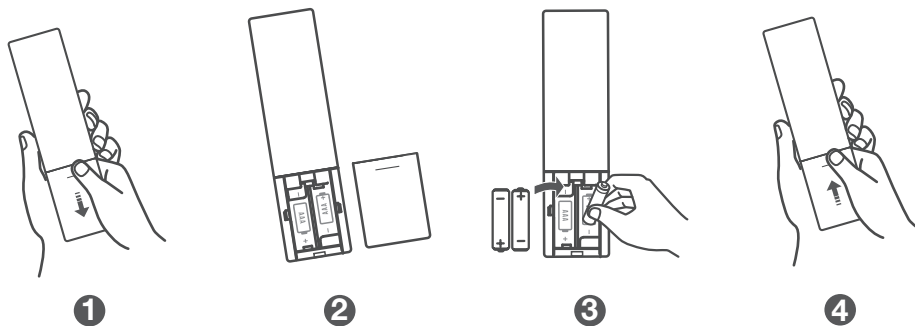

5b



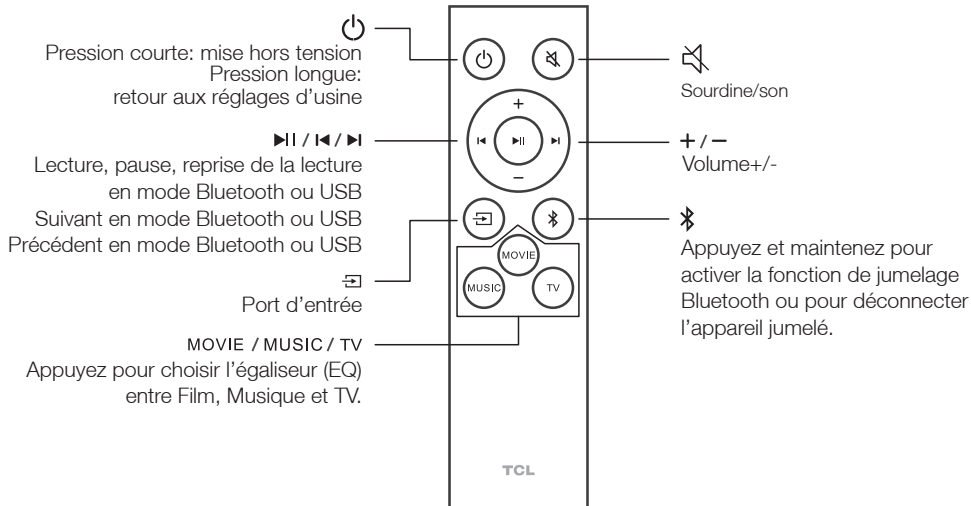

Utilisation de la télécommande



6a

Jumelage de votre appareil Bluetooth

À partir de votre appareil mobile, vous pouvez diffuser de la musique par Bluetooth.

1. Appuyez sur .
2. Appuyez sur .
3. Appuyez et maintenez  ou  sur la télécommande ou appuyez et maintenez  sur votre barre de son.
 - > Un signal sonore se fait entendre et un témoin bleu clignote sur votre barre de son.
 - > La barre de son est prête pour le jumelage.
4. Allumez votre appareil Bluetooth et activez sa fonction Bluetooth.
5. Sélectionnez **TCL Alto 6+**.
 - > Un signal sonore se fait entendre.
 - > Le jumelage est réussi.
6. Si vous désirez faire un nouveau jumelage avec un autre appareil, veuillez répéter l'étape 3.

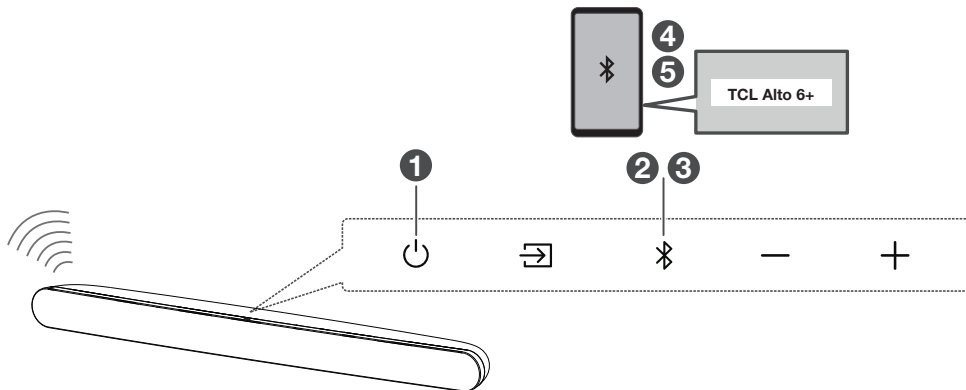

7

Affichage DEL de la barre de son

L'état de la barre de son est indiqué sur l'afficheur DEL.

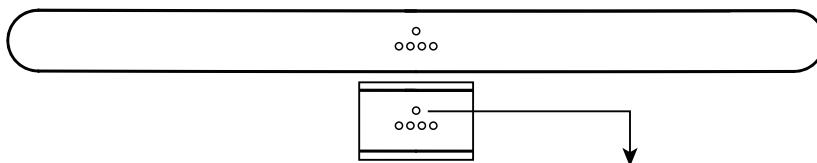

État de la barre de son	Témoins DEL
En mode veille	Rouge
En mode HDMI ARC	Violet
En mode optique	Jaune
En mode auxiliaire	Vert
En mode USB	Cyan
En mode Bluetooth	Bleu

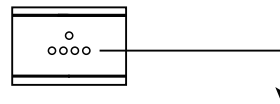

Mode audio	Témoins DEL
Musique	● ● ● ●
Cinéma	☀ ● ● ☀
Téléviseur	● ☀ ☀ ●

FAQ

Cette barre de son fonctionne-t-elle avec n'importe quel téléviseur?

Oui, la barre de son est compatible avec tous les téléviseurs qui possèdent un des ports ci-dessous :

1. HDMI prenant en charge l'ARC (connexion préférable)
2. Sortie audio optique (TOSLink)
3. Sortie casque

Lorsque la barre de son et le téléviseur sont tous deux allumés, il y a un effet d'écho.

Si vous utilisez une connexion HDMI ARC, veuillez vérifier si la fonction HDMI CEC de votre téléviseur est activée. Cette fonction peut être appelée T-Link, Anynet+, Simplink, BRAVIA Link, EasyLink ou VIERA Link*.

Si vous utilisez une connexion optique ou AUX, il suffit de couper le son du téléviseur.

Combien de modes sonores sont disponibles?

Il y a 3 modes audio: film, musique et émission télé.

Qu'indique le témoin DEL du caisson de basses pendant le jumelage?

- Mode veille: clignote lentement
- Jumelage: clignote rapidement
- Jumelé: allumé en continu

Comment nettoyer la barre de son?

Veuillez conserver votre barre de son dans un endroit sec et ventilé. Si elle doit être nettoyée, veuillez l'essuyer doucement avec un chiffon doux et sec, sans eau ni autre produit de nettoyage.

* Tous les noms de technologies mentionnés sont des marques de commerce ou des marques déposées appartenant à leurs sociétés respectives.

Ne pas retourner le produit au magasin

Nous sommes prêts à vous aider

Appelez-nous d'abord pour toutes questions



TCL SUPPORT:
support.tclusa.com or
support.tclcanada.com
1-877-300-9223



**Prenez garde lorsque vous
retirez la barre de son**



Les marques de commerce HDMI, HDMI High-Definition Multimedia Interface et le logo HDMI sont des marques de commerce ou des marques déposées de HDMI Licensing Administrator Inc. aux États-Unis et dans les autres pays.



Le mot servant de marque Bluetooth® et les logos sont des marques déposées détenues par Bluetooth SIG, Inc. et toute autre utilisation de ces marques par TTE Corporation sont sous licence. Les autres marques commerciales et noms de marque appartiennent à leurs propriétaires respectifs.



Fabriqué sous licence par Dolby Laboratories. Dolby Audio et le symbole double D sont des marques commerciales de Dolby Laboratories Licensing Corporation.

Copyright © 2020 TCL.
Tous droits réservés.

TS6110_NA_QSG_V1.7