

RE22R1AKMR

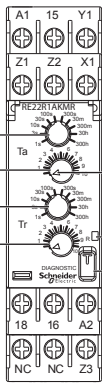

RE22R1HMR

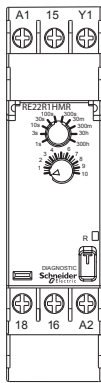

RE22R1DMR

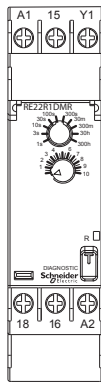

RE22R1CMR

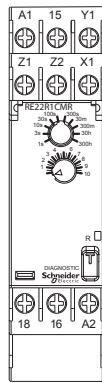

RE22R1ACMR

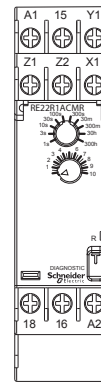

RE22R1AMR

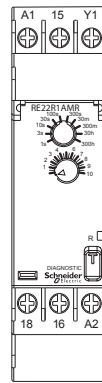

RE22R1AMR

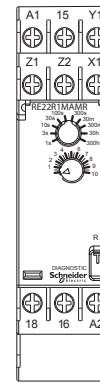

RE22R1MYMR

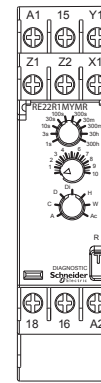

RE22R1MLMR

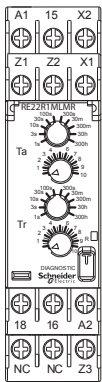

RE22R1KMR

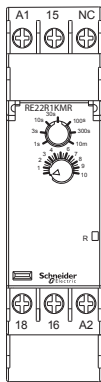

RE22R2KMR

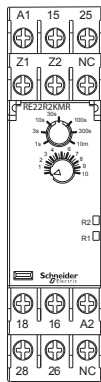

RE22R2AMR

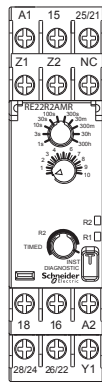

RE22R2HMR

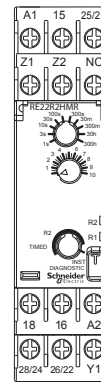

RE22R2DMR

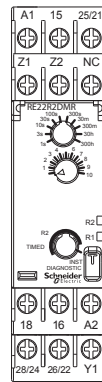

RE22R2CMR

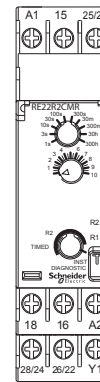

RE22R2ACMR

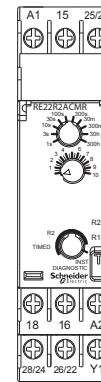

RE22R2MWMR



RE22R2MYMR

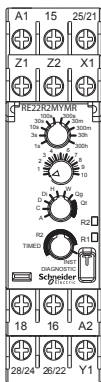

RE22R2QTMR

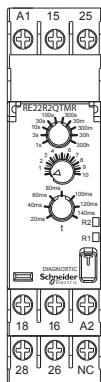

RE22R2QGMR

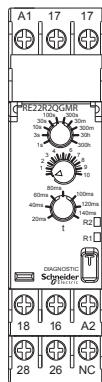

RE22R1QCMU

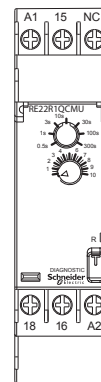

RE22R1MKMR

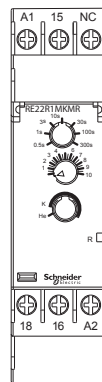

RE22R2QEMR

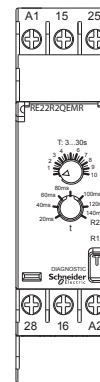

RE22R2QEMT

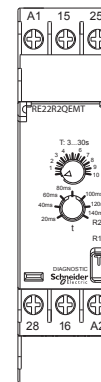

- en**
- 1 Time delay range
  - 2 Time delay setting
  - 3 Function Selection/Time delay range
  - 4 Time delay setting
  - 5 Output Indication
  - 6 Diagnostic Button
  - 7 Dial Pointer / Power Supply indication (green) LED
  - 8 No Connection
  - 9 Instantaneous setting

- fr**
- 1 Plage de délai
  - 2 Réglage du délai
  - 3 Sélection de fonction/Plage de délai
  - 4 Réglage du délai
  - 5 Indicateur de sortie
  - 6 Bouton de diagnostic
  - 7 Voyant d'indicateur Pointeur du cadran / Alimentation (vert)
  - 8 Aucune connexion
  - 9 Réglage instantané

- de**
- 1 Zeitverzögerungsbereich
  - 2 Zeitverzögerungseinstellung
  - 3 Funktionsauswahl / Zeitverzögerungsbereich
  - 4 Zeitverzögerungseinstellung
  - 5 Ausgangsanzeige
  - 6 Diagnosetaste
  - 7 Skalenzeiger / LED-Anzeige der Spannungsversorgung (grün)
  - 8 Kein Anschluss
  - 9 Unverzögerte Einstellung

- es**
- 1 Rango del retardo de tiempo
  - 2 Configuración del retardo de tiempo
  - 3 Rango del retardo de tiempo/Selección de la función
  - 4 Configuración del retardo de tiempo
  - 5 Indicador de salida
  - 6 Botón de diagnóstico
  - 7 Puntero del marcador/Indicador LED (verde) de la fuente de alimentación
  - 8 Sin conexión
  - 9 Configuración instantánea

- it**
- 1 Intervallo ritardo tempo
  - 2 Impostazione ritardo tempo
  - 3 Selezione funzione/Intervallo ritardo tempo
  - 4 Impostazione ritardo tempo
  - 5 Indicazione uscita
  - 6 Pulsante diagnostico
  - 7 Indicatore di sintonia/LED alimentazione (verde)
  - 8 Nessuna connessione
  - 9 Impostazione istantanea

- zh**
- 1 延时范围
  - 2 延时设置
  - 3 功能选择/延时范围
  - 4 延时设置
  - 5 输出指示
  - 6 诊断按钮
  - 7 表盘指针/电源指示 (绿色) LED
  - 8 无连接
  - 9 瞬时设置

# LED Indication / Fonctionnement des voyants / LED-Anzeige / Indicación mediante LED / Indicazione a LED / LED 指示

Constantly "OFF"  
Toujours "OFF"  
Permanent „AUS“  
Apagado permanente  
Costantemente spento ("OFF")  
常“关”

Constantly "ON"  
Toujours "ON"  
Permanent „EIN“  
Encendido permanente  
Costantemente acceso ("On")  
常“开”

Slow Blinking  
Clignotement lent  
Langsames Blinken  
Parpadeo lento  
Lampeggio lento  
缓慢闪烁

Fast Blinking  
Clignotement rapide  
Schnelles Blinken  
Parpadeo rápido  
Sfarfallio veloce  
快速闪烁

Yellow LED				
R/R1	R/R1 output open Sortie R/R1 ouverte R/R1-Ausgang geöffnet Salida R/R1 abierta Uscita R/R1 aperta R/R1 输出打开	R/R1 output close Sortie R/R1 fermée R/R1-Ausgang geschlossen Salida R/R1 cerrada Uscita R/R1 chiusa R/R1 输出关闭	R/R1 output open - Timing in progress Sortie R/R1 ouvert - Temporisation en cours R/R1-Ausgang geöffnet - Verzögerung aktiv Salida R/R1 abierta: temporización en curso Uscita R/R1 aperta - Temporizzazione in corso R/R1 输出打开 - 正在计时	R/R1 output close - Timing in progress Sortie R/R1 fermée - Temporisation en cours R/R1-Ausgang geschlossen - Verzögerung aktiv Salida R/R1 cerrada: temporización en curso Uscita R/R1 chiusa - Temporizzazione in corso R/R1 输出关闭 - 正在计时
R2	R2 output open Sortie R2 ouverte R2-Ausgang geöffnet Salida R2 abierta Uscita R2 aperta R2 输出打开	R2 output close Sortie R2 fermée R2-Ausgang geschlossen Salida R2 cerrada Uscita R2 chiusa R2 输出关闭	R2 output open - Timing in progress Sortie R2 ouverte - Temporisation en cours R2-Ausgang geöffnet - Verzögerung aktiv Salida R2 abierta: temporización en curso Uscita R2 aperta - Temporizzazione in corso R2 输出打开 - 正在计时	R2 output close - Timing in progress Sortie R2 fermée - Temporisation en cours R2-Ausgang geschlossen - Verzögerung aktiv Salida R2 cerrada: temporización en curso Uscita R2 chiusa - Temporizzazione in corso R2 输出关闭 - 正在计时

Dial Pointer / Power Supply indication (Green) LED / Voyant d'indicateur Pointeur du cadran / Alimentation (vert) / Skalenzeiger / LED-Anzeige der Spannungsversorgung (grün) / Puntero del marcador/Indicador LED (verde) de la fuente de alimentación / Indicatore di sintonia/LED alimentazione (verde) / 表盘指针/电源指示 (绿色) LED	Power supply availability / Disponibilité de l'alimentation / Spannungsversorgung verfügbar / Disponibilidad de la fuente de alimentación / Disponibilità alimentazione / 电源可用性	Permanent ON / Toujours ON Permanent EIN Encendido permanente Accensione permanente / 永久打开
	Power supply not availability / Indisponibilité de l'alimentation / Spannungsversorgung nicht verfügbar / No disponibilidad de la fuente de alimentación / Alimentazione non disponibile / 电源不可用性	Permanent OFF / Toujours OFF Permanent AUS / Apagado permanente / Spegnimento permanente / 永久关闭

Note: Relay Output open: 15-18, 25-28 or 17-18, 17-28 opened  
Relay Output closed: 15-18, 25-28 or 17-18, 17-28 closed

Remarque: Sortie relais ouverte: 15-18, 25-28 ou 17-18, 17-28 ouverts  
Sortie relais fermée: 15-18, 25-28 ou 17-18, 17-28 fermés

Hinweis: Relaisausgang geöffnet: 15-18, 25-28 oder 17-18, 17-28 geöffnet  
Relaisausgang geschlossen: 15-18, 25-28 oder 17-18, 17-28 geschlossen

Nota: salida de relé abierta: 15-18, 25-28 o 17-18, 17-28 abiertas  
salida de relé cerrada: 15-18, 25-28 o 17-18, 17-28 cerradas

Nota: Uscita relè aperta: 15-18, 25-28 o 17-18, 17-28 aperte  
Uscita relè chiusa: 15-18, 25-28 o 17-18, 17-28 chiuse

注意: 继电器输出打开: 15-18, 25-28 或 17-18, 17-28 已打开  
继电器输出关闭: 15-18, 25-28 或 17-18, 17-28 已关闭

## Functions / Fonctions / Funktionen / Funciones / Funzione / 功能

**en** U: Supply  
R/R1/R2: Relay output  
T: Timing period  
X1/X2/Y1: Control contact

Function diagram:

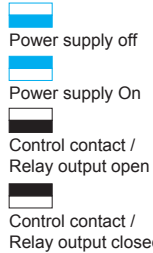

**fr** U: Alimentation  
R/R1/R2: Sortie relais  
T: Temporisation  
X1/X2/Y1: Commande

Diagramme:

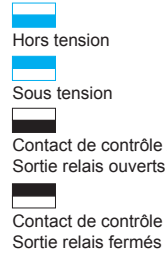

**de** U: Spannungsversorgung  
R/R1/R2: Relaisausgang  
T: Verzögerung  
X1/X2/Y1: Steuerkontakt

Funktionsdiagramm:

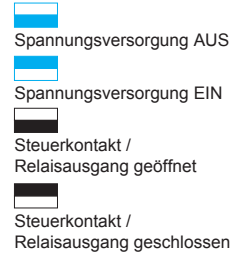

**es** U: Alimentación  
R/R1/R2: Salida de relé  
T: Período de temporización  
X1/X2/Y1: Contacto de control

Diagrama de la función:

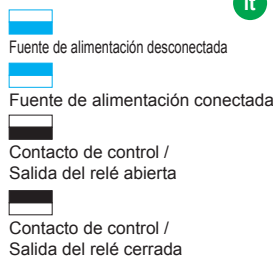

**it** U: Alimentazione  
R/R1/R2: Uscita relè  
T: Temporizzazione  
X1/X2/Y1: Comando

Diagramma funzionale:

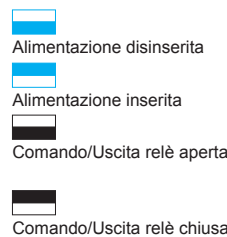

**zh** U: 电源  
R/R1/R2: 继电器输出  
T: 定时时段  
X1/X2/Y1: 控制触点

功能图:

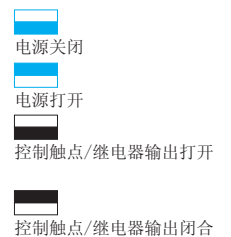

**A** RE22R1AMR RE22R2AMR  
RE22R1MAMR RE22R2MYMR  
RE22R1MYMR

- en** Power on-delay
- fr** Travail alimentation
- de** Ansprechverzögerung
- es** Retardo de arranque
- it** Ritardo accensione all'inserzione
- zh** 电源接通延迟

**Ac** RE22R2ACMR RE22R1ACMR  
RE22R1MYMR

- en** On-delay & Off-delay with control signal
- fr** Temporisation repos et travail avec signal de contrôle
- de** Ansprech- und Rückfallverzögerung mit Steuersignal
- es** Retardo de conexión y retardo de desconexión con señal de control
- it** Ritardo all'inserzione e alla disinserzione con segnale di comando
- zh** 具有控制信号的接通延迟和断开延迟

**Act** RE22R1ACMR RE22R1MYMR

- en** On-delay & Off-delay with control signal & with pause / summation control
- fr** Temporisation repos et travail avec signal de contrôle et contrôle de pause/somme
- de** Ansprech- und Rückfallverzögerung mit Steuersignal und Pausen-/Summensteuerung
- es** Retardo de conexión y retardo de desconexión con señal de control y con control de suma/pausa
- it** Ritardo all'inserzione e alla disinserzione con segnale di comando e con controllo pausa/somma
- zh** 使用控制信号和暂停/求和控制的接通延迟和断开延迟

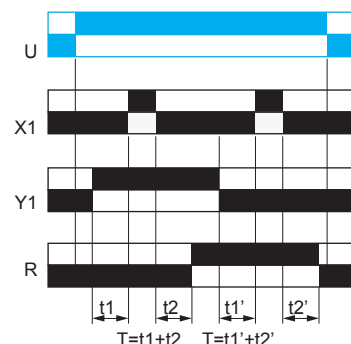
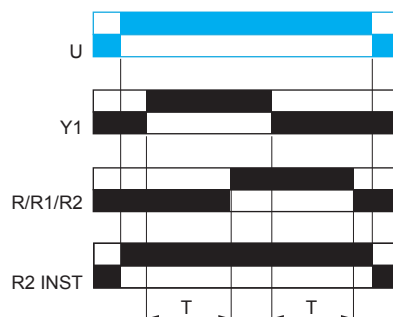
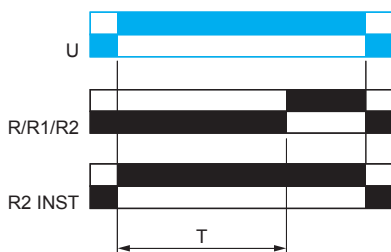

**Ak** RE22R1AKMR

- en Asymmetrical on-delay & off-delay with control signal
- fr Temporisations repos et travail asymétriques avec signal de contrôle
- de Asymmetrische Ansprech- und Rückfallverzögerung mit Steuersignal
- es Retardo de conexión y retardo de desconexión asimétricos con señal de control
- it Ritardo asimmetrico all'inserzione e alla disinserzione con segnale di comando
- zh 使用控制信号的非对称式接通延迟和断开延迟

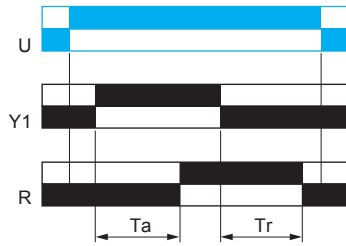
**Akt** RE22R1AKMR

- en Asymmetrical on-delay & off-delay with control signal & with pause / summation control
- fr Temporisations repos et travail asymétriques avec signal de contrôle et contrôle de pause/somme
- de Asymmetrische Ansprech- und Rückfallverzögerung mit Steuersignal und Pausen-/Summensteuerung
- es Retardo de conexión y retardo de desconexión asimétricos con señal de control y con control de suma/pausa
- it Ritardo asimmetrico all'inserzione e alla disinserzione con segnale di comando e con controllo pausa/somma
- zh 使用控制信号和暂停/求和控制的非对称式接通延迟和断开延迟

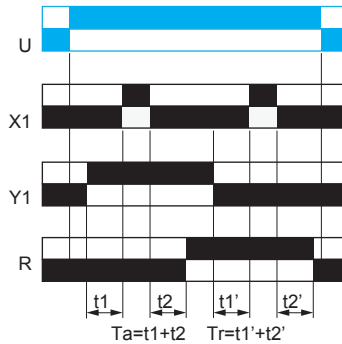
**At** RE22R1MAMR RE22R1MYMR RE22R2MYMR

- en Power on-delay with pause / summation control
- fr Temporisation travail alimentation avec contrôle de pause/somme
- de Ansprechverzögerung mit Pausen-/Summensteuerung
- es Retardo de arranque con control de suma/pausa
- it Ritardo accensione all'inserzione con controllo pausa/somma
- zh 使用暂停/求和控制的电源接通延迟

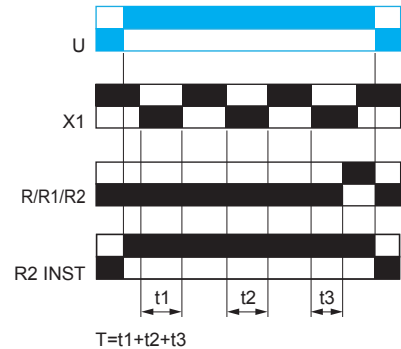
**Aw** RE22R1AMR RE22R2AMR RE22R1MAMR RE22R1MYMR RE22R2MYMR

- en Power on-delay with retrigger / restart control
- fr Temporisation travail alimentation avec contrôle de redéclenchement/redémarrage
- de Ansprechverzögerung mit Nachtriggerung/Neustartsteuerung
- es Retardo de arranque con control de reinicio/redisparo
- it Ritardo accensione all'inserzione con controllo riattivazione/riavvio
- zh 使用重新触发/重新启动控制的电源接通延迟

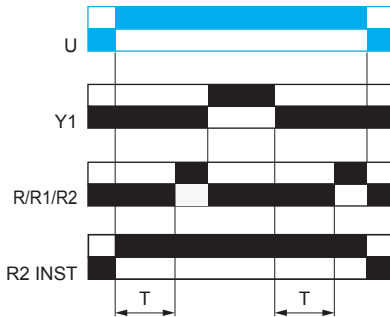
**C** RE22R1CMR RE22R2CMR RE22R1MYMR RE22R2MYMR

- en Off-delay relay with control signal
- fr Relais de temporisation repos avec signal de contrôle
- de Rückfallverzögertes Zeitrelais mit Steuersignal
- es Relé de retardo de desconexión con señal de control
- it Relé ritardato alla disinserzione con segnale di comando
- zh 具有控制信号的断开延迟继电器

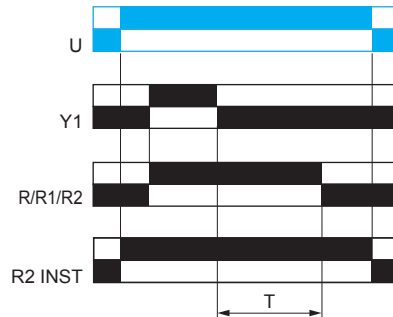
**Ct** RE22R1CMR RE22R1MYMR RE22R2MYMR

- en Off-delay relay with control signal & with pause / summation control
- fr Relais de temporisation repos avec signal de contrôle et contrôle de pause/somme
- de Rückfallverzögertes Zeitrelais mit Steuersignal und Pausen-/Summensteuerung
- es Relé de retardo de desconexión con señal de control y con control de suma/pausa
- it Relé ritardato alla disinserzione con segnale di comando e con controllo pausa/somma
- zh 使用控制信号和暂停/求和控制的断开延迟继电器

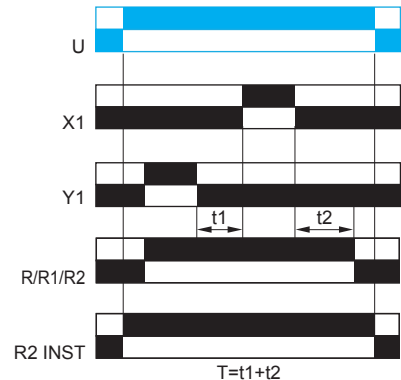
**D** RE22R1DMR RE22R2DMR RE22R1MYMR RE22R2MYMR

- en Symmetrical flashing relay (starting pulse off)
- fr Relais de clignotement symétrique (impulsion de départ repos)
- de Symmetrisches Blinkrelais (pausebeginnend)
- es Relé señalizador simétrico (pulso inicial desconectado)
- it Relé a intermittenza simmetrica (impulso avvio off)
- zh 对称式闪光继电器 (启动脉冲停止)

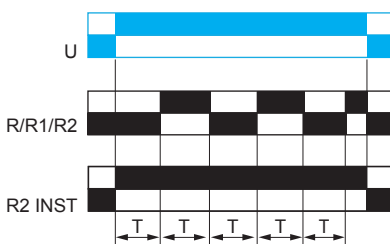
**Di** RE22R1MYMR RE22R2MYMR

- en Symmetrical flashing relay (starting pulse on)
- fr Relais de clignotement symétrique (impulsion de départ travail)
- de Symmetrisches Blinkrelais (impulsbeginnend)
- es Relé señalizador simétrico (pulso inicial conectado)
- it Relé a intermittenza simmetrica (impulso avvio on)
- zh 对称式闪光继电器 (启动脉冲开启)

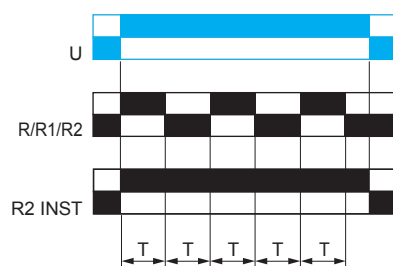
**Dit** RE22R1MYMR RE22R2MYMR

- en Symmetrical flashing relay (starting pulse on) & with pause / summation control
- fr Relais de clignotement symétrique (impulsion de départ travail) et avec contrôle de pause/somme
- de Symmetrisches Blinkrelais (impulsbeginnend) mit Pausen-/Summensteuerung
- es Relé señalizador simétrico (pulso inicial conectado) con control de suma/pausa
- it Relé a intermittenza simmetrica (impulso avvio on) e con controllo pausa/somma
- zh 对称式闪光继电器 (启动脉冲开启), 具有暂停/求和控制

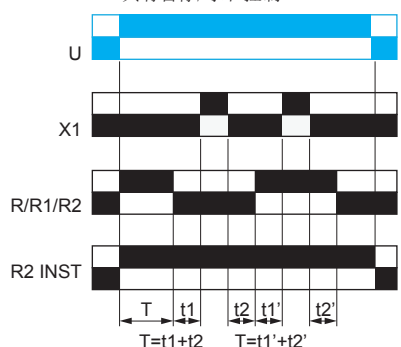

**Diw** RE22R1MYMR RE22R2MYMR

- en Symmetrical flashing relay (starting pulse on) & with retrigger / restart control
- fr Relais de clignotement symétrique (impulsion de départ travail) et avec contrôle de redéclenchement/redémarrage
- de Symmetrisches Blinkrelais (impulsbeginnend) mit Nachtriggerung/Neustartsteuerung
- es Relé señalizador simétrico (pulso inicial conectado) con control de reinicio/redisparo
- it Relè a intermittenza simmetrica (impulso avvio on) e con controllo riattivazione/riavvio
- zh 对称式闪光继电器 (启动脉冲开启), 使用重新触发/重新启动控制

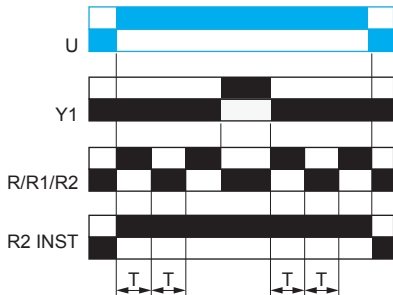

**Dt** RE22R1MYMR RE22R2MYMR

- en Symmetrical flashing relay (starting pulse off) & with pause / summation control
- fr Relais de clignotement symétrique (impulsion de départ repos) et avec contrôle de pause/somme
- de Symmetrisches Blinkrelais (pausebeginnend) mit Pausen-/Summensteuerung
- es Relé señalizador simétrico (pulso inicial desconectado) con control de suma/pausa
- it Relè a intermittenza simmetrica (impulso avvio off) e con controllo pausa/somma
- zh 对称式闪光继电器 (启动脉冲停止), 使用暂停/求和控制

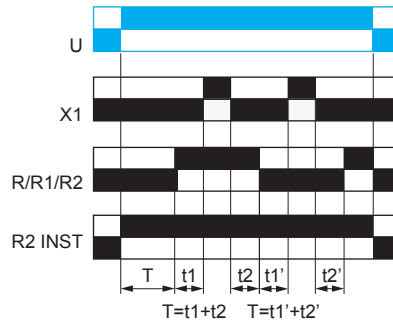

**Dw** RE22R1DMR RE22R1MYMR RE22R2MYMR RE22R2DMR

- en Symmetrical flashing relay (starting pulse off) & with retrigger / restart control
- fr Relais de clignotement symétrique (impulsion de départ repos) et avec contrôle de redéclenchement/redémarrage
- de Symmetrisches Blinkrelais (pausebeginnend) und mit Nachtriggerung/Neustartsteuerung
- es Relé señalizador simétrico (pulso inicial desconectado) con control de reinicio/redisparo
- it Relè a intermittenza simmetrica (impulso avvio off) e con controllo riattivazione/riavvio
- zh 对称式闪光继电器 (启动脉冲停止), 使用重新触发/重新启动控制

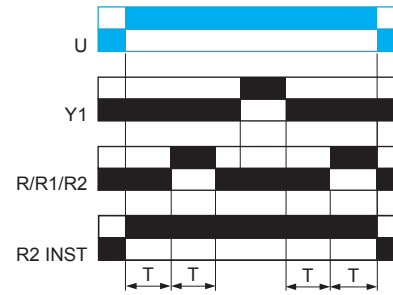

**H** RE22R1HMR RE22R1MYMR RE22R2HMR RE22R2MYMR

- en Interval relay
- fr Relais d'intervalle
- de Wischrelais
- es Relé de intervalo
- it Relè intervallo
- zh 间隔定时继电器

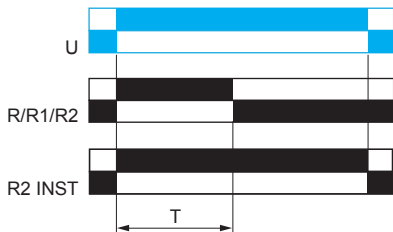

**He** RE22R1MKMR

- en Pulse-on de-energization
- fr Mise hors tension impulsion travail
- de Impulsbeginnende Abschaltung
- es Desconexión de pulso
- it De-energizzazione all'accensione impulso
- zh 脉冲开启断电

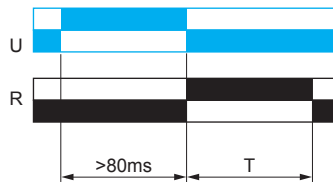

**Ht** RE22R1MYMR RE22R2MYMR

- en Relais d'intervalle avec contrôle de pause/somme
- fr Relais d'intervalle avec contrôle de pause/somme
- de Intervallrelais mit Pausen-/Summensteuerung
- es Relé de intervalo con control de suma/pausa
- it Relè intervallo e con controllo pausa/somma
- zh 间隔定时继电器, 使用暂停/求和控制

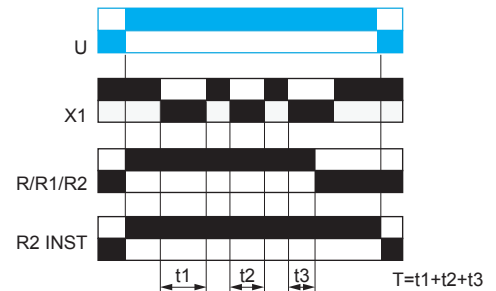

**Hw** RE22R1HMR RE22R2HMR RE22R1MYMR RE22R2MYMR

- en Interval relay & with retrigger / restart control
- fr Relais d'intervalle avec contrôle de redéclenchement/redémarrage
- de Intervallrelais mit Nachtriggerung/Neustartsteuerung
- es Relé de intervalo con control de reinicio/redisparo
- it Relè intervallo e con controllo riattivazione/riavvio
- zh 间隔定时继电器, 使用重新触发/重新启动控制

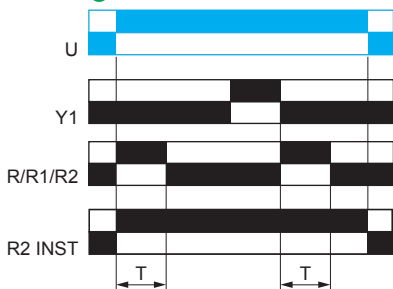

**K** RE22R1KMR RE22R2KMR RE22R1MKMR

- en Delay on de-energization without auxiliary supply
- fr Temporisation sur mise hors tension sans alimentation auxiliaire
- de Rückfallverzögerung ohne Hilfsversorgung
- es Retardo en la desconexión sin alimentación auxiliar
- it Ritardo alla de-energizzazione senza alimentazione ausiliaria
- zh 无辅助供电的断电延时

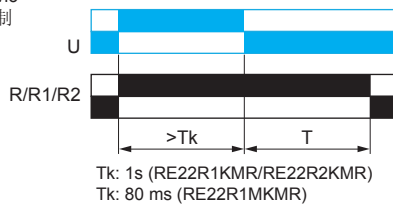

**L** RE22R1MLMR

- en Asymmetrical flashing relay (starting pulse off)
- fr Relais de clignotement asymétrique (impulsion de départ repos)
- de Asymmetrisches Blinkrelais (pausebeginnend)
- es Relé señalizador asimétrico (pulso inicial desconectado)
- it Relè a intermittenza asimmetrica (impulso avvio off)
- zh 非对称式闪光继电器 (启动脉冲停止)

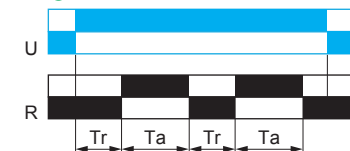

**Li** RE22R1MLMR

- en Asymmetrical flashing relay (starting pulse on)
- fr Relais de clignotement asymétrique (impulsion de départ travail)
- de Asymmetrisches Blinkrelais (impulsbeginnend)
- es Relé señalizador asimétrico (pulso inicial conectado)
- it Relè a intermittenza asimmetrica (impulso avvio on)
- zh 非对称式闪光继电器 (启动脉冲开启)

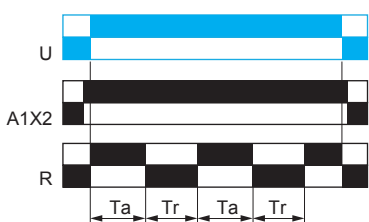

**Lit** RE22R1MLMR

- en Asymmetrical flashing relay (starting pulse on) & with pause / summation control
- fr Relais de clignotement asymétrique (impulsion de départ travail) et avec contrôle de pause/somme
- de Aymmetrisches Blinkrelais (impulsbeginnend) mit Pausen-/Summensteuerung
- es Relé señalizador asimétrico (pulso inicial conectado) con control de suma/pausa
- it Relè a intermittenza asimmetrica (impulso avvio on) e con controllo pausa/somma
- zh 非对称式闪光继电器 (启动脉冲开启), 使用暂停/求和控制

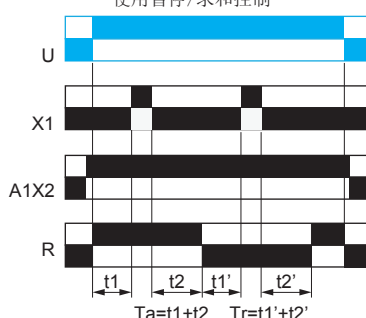

**Lt** RE22R1MLMR

- en Asymmetrical flashing relay (starting pulse off) & with pause / summation control
- fr Relais de clignotement asymétrique (impulsion de départ repos) et avec contrôle de pause/somme
- de Asymmetrisches Blinkrelais (pausebeginnend) mit Pausen-/Summensteuerung
- es Relé señalizador asimétrico (pulso inicial desconectado) con control de suma/pausa
- it Relè a intermittenza asimmetrica (impulso avvio off) e con controllo pausa/somma
- zh 非对称式闪光继电器 (启动脉冲停止), 使用暂停/求和控制

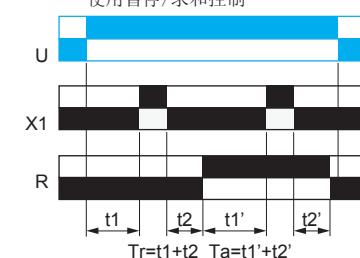

- Qc** RE22R1QCMU
- en Star-delta relay (1 CO)
  - fr Relais étoile-triangle
  - de Stern-Dreieck-Relais (1 CO)
  - es Relé Star-Delta (1 CO)
  - it Relè circuito stella-triangolo (1 CO)
  - zh 星-三角继电器 (1 CO)

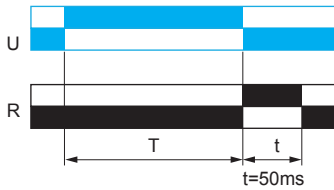

- Qe** RE22R2QEMR RE22R2QEMT
- en Star-delta relay (1 NC + 1 NO with split common)
  - fr Relais étoile-triangle (1 NC + 1 NO avec commun séparé)
  - de Stern-Dreieck-Relais (1 NC + 1 NO mit geteiltem Leiter)
  - es Relé Star-Delta (1 NC + 1 NA con común dividido)
  - it Relè circuito stella-triangolo (1 NC + 1 NO con modulo comune condiviso)
  - zh 星-三角继电器 (1 NC + 1 NO, 使用分割型公共端)

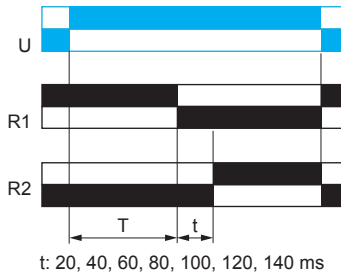

- Qg** RE22R2MYMR RE22R2QGMR
- en Star-delta relay (2 CO with same common)
  - fr Relais étoile-triangle (2 CO avec commun identique)
  - de Stern-Dreieck-Relais (2 CO mit gemeinsamem Leiter)
  - es Relé Star-Delta (2 CO con un único común)
  - it Relè circuito stella-triangolo (2 CO con stesso modulo comune)
  - zh 星-三角继电器 (2 CO, 使用同一个公共端)

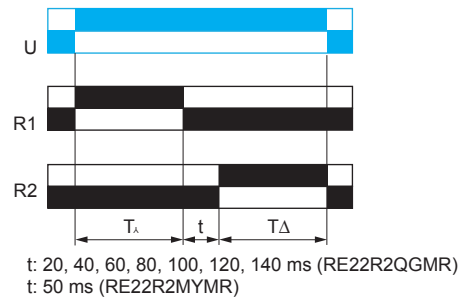

- Qgt** RE22R2MYMR
- en Star-delta relay (2 CO with same common) with pause / summation control
  - fr Relais étoile-triangle (2 CO avec commun identique) avec contrôle de pause/somme
  - de Stern-Dreieck-Relais (2 CO mit gemeinsamem Leiter) und Pausen-/Summensteuerung
  - es Relé Star-Delta (2 CO con un único común) con control de suma/pausa
  - it Relè circuito stella-triangolo (2 CO con stesso modulo comune) con controllo pausa/somma
  - zh 星-三角继电器 (2 CO, 使用同一个公共端), 使用暂停/求和控制

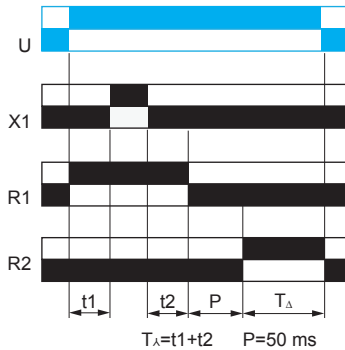

- Qqt** RE22R2QTMR RE22R2MYMR
- en Star-delta relay (2 CO output with split common) with pause / summation control
  - fr Relais étoile-triangle (sortie 2 CO avec commun séparé) avec contrôle de pause/somme
  - de Stern-Dreieck-Relais (2 CO mit geteiltem Leiter)
  - es Relé Star-Delta (salida 2 CO con común dividido)
  - it Relè circuito stella-triangolo (2 CO con modulo comune condiviso)
  - zh 星-三角继电器 (2 CO 输出, 使用分割型公共端)

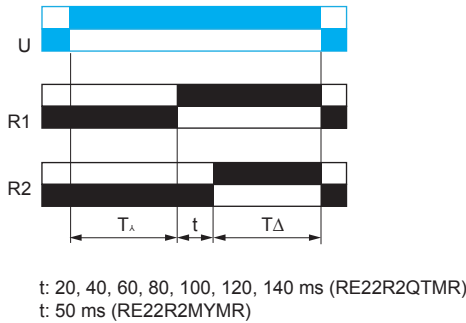

- Qtt** RE22R2MYMR
- en Star-delta relay (2 CO output with split common) with pause / summation control
  - fr Relais étoile-triangle (sortie 2 CO avec commun séparé) avec contrôle de pause/somme
  - de Stern-Dreieck-Relais (2 CO mit geteiltem Leiter) und Pausen-/Summensteuerung
  - es Relé Star-Delta (salida 2 CO con común dividido) con control de suma/pausa
  - it Relè circuito stella-triangolo (2 CO con modulo comune condiviso) con controllo pausa/somma
  - zh 星-三角继电器 (2 CO 输出, 使用分割型公共端), 使用暂停/求和控制

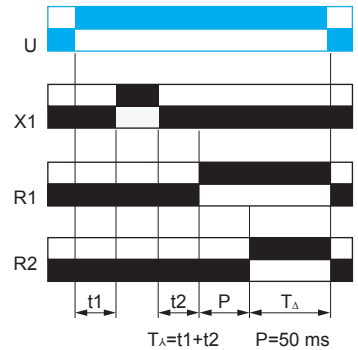

- W** RE22R1MYMR RE22R2MYMR RE22R2MWMR
- en Interval relay with control signal off
  - fr Relais d'intervalle avec signal de contrôle repos
  - de Wischrelais ohne Steuersignal
  - es Relé de intervalo con señal de control desactivada
  - it Relè a intervallo senza segnale di comando
  - zh 关闭控制信号的间隔定时继电器

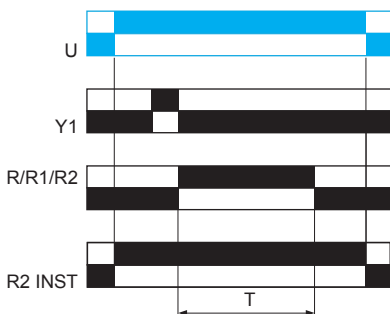

- Wt** RE22R1MYMR RE22R2MWMR RE22R2MYMR
- en Interval relay with control signal off & with pause / summation control
  - fr Relais d'intervalle avec signal de contrôle désactivé et contrôle de pause/somme
  - de Intervallrelais mit Steuersignal Aus und Pausen-/Summensteuerung
  - es Relé de intervalo con control de señal desconectado y con control de suma/pausa
  - it Relè intervallo con segnale di comando off e con controllo pausa/somma
  - zh 使用关闭控制信号和暂停/求和控制的间隔定时继电器

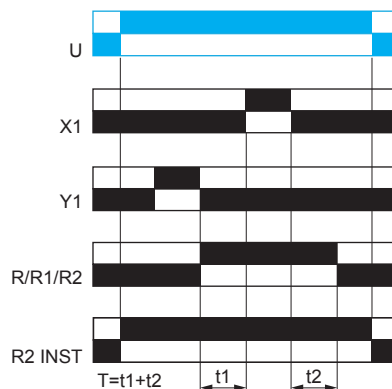

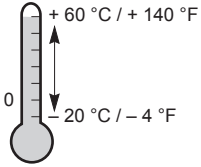

RE22R1DMR RE22R1HMR RE22R1AMR

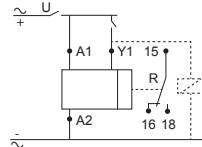

T	0,05 s - 300 h
U	24-240 VAC 50-60 Hz 3 VA 24-240 VDC 1,5 W
—	8 A / 250 V~

RE22R1MKMR

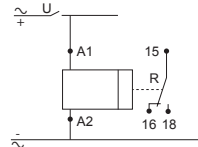

T	0,05 s - 300 s
U	24-240 VAC 50-60 Hz 3 VA 24-240 VDC 2 W
—	5 A / 250 V~

RE22R1KMR

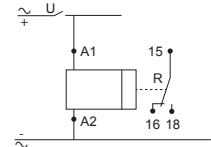

T	0,05 s - 10 min
U	24-240 VAC 50-60 Hz 3VA 24-240 VDC 2 W
—	5 A / 250 V~

RE22R2QGMR

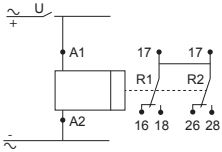

T	0,05 s - 300 h
U	24-240 VAC 50-60Hz 3 VA 24-240 VDC 1,5 W
—	8 A / 250 V~

RE22R1QCMU

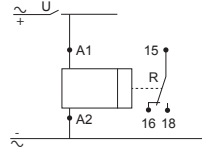

T	0,05s - 300 s
U	24-240 VAC 50-60 Hz 35 VA 24 VDC 0,6 W
—	8 A / 250 V~

RE22R2QEMR

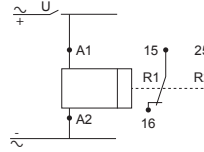

T	0,3 s - 30 s
U	24-240 VAC 50-60 Hz 3 VA 24-240 VDC 1,5 W
—	8 A / 250 V~

RE22R2QEMT

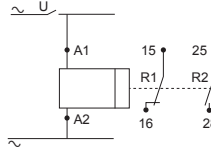

T	0,3 s - 30 s
U	380-415 VAC 50-60 Hz 15 VA 24-240 VDC 1,5 W
—	8 A / 250 V~

RE22R2ACMR RE22R2CMR

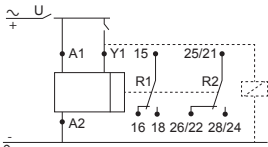

T	0,05 s - 300 h
U	24-240 VAC 50-60 Hz 3 VA 24-240 VDC 1,5 W
—	8 A / 250 V~

RE22R2QTMR

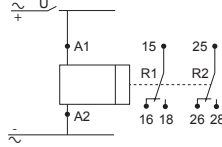

T	0,05 s - 300 h
U	24-240 VAC 50-60 Hz 3 VA 24-240 VDC 1,5 W
—	8 A / 250 V~

RE22R1MYMR RE22R1MAMR RE22R1ACMR RE22R1CMR

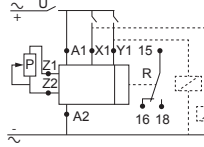

T	0,05 s - 300 h
U	24-240 VAC 50-60 Hz 3 VA 24-240 VDC 1,5 W
—	8 A / 250 V~

RE22R2MYMR RE22R2MWMR

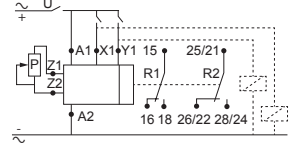

T	0,05 s - 300 h
U	24-240 VAC 50-60 Hz 3 VA 24-240 VDC 1,5 W
—	8 A / 250 V~

RE22R2KMR

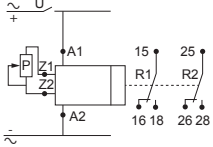

T	0,05 s - 10 min
U	24-240 VAC 50-60 Hz 3 VA 24-240 VDC 2 W
—	5 A / 250 V~

RE22R1AKMR

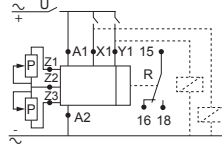

T	0,05 s - 300 h
U	24-240 VAC 50-60 Hz 3 VA 24-240 VDC 1,5 W
—	8 A / 250 V~

RE22R2DMR RE22R2HMR RE22R2AMR

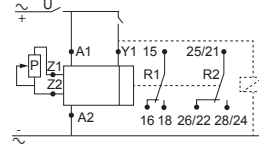

T	0,05 s - 300 h
U	24-240 VAC 50-60 Hz 3 VA 24-240 VDC 1,5 W
—	8 A / 250 V~

RE22R1MLMR

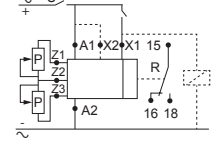

T	0,05 s - 300 h
U	24-240 VAC 50-60 Hz 3 VA 24-240 VDC 1,5 W
—	8 A / 250 V~

P (external variable potentiometer) for remote control time delay adjustment, recommended 47 k  $\Omega$  +/- 20 % power 0.2 W, maximum distance 25 m shielded cable.  
 P (potentiomètre à variable externe) pour l'ajustement du délai de contrôle à distance. Recommandation : 47 k  $\Omega$  +/- 20 %, alimentation 0,2 W, câble blindé de 25 m maximum.  
 P (externer variabler Potentialmesser) für ferngesteuerte Verzögerungseinstellung, empfohlen 47 k  $\Omega$  +/- 20 %, Leistung 0,2 W, max. Entfernung 25 m, geschirmtes Kabel  
 P (potenciómetro de variable externa) para ajuste del retardo de tiempo por control remoto, recomendado 47 k  $\Omega$  +/- 20 % en alimentación de 0,2 W, distancia máxima de 25 m de cable blindado.  
 P (potenziometro variabile esterno) per regolazione ritardo tempo controllo remoto, consigliati 47 k  $\Omega$  +/- 20 % di alimentazione 0,2 W, distanza massima cavo schermato da 25 m.  
 P (外部可变电位器) , 适用于遥控延时调整, 推荐使用 47 k  $\Omega$  +/- 20 % 功率 0.2 W, 最长 25 米的屏蔽电缆。

Wire sizes and torque / Calibre de fils et couple / Drahtstärken und Anzugsmoment / Tamaños de cable y par de apriete / Sezioni filo e coppia / 电线尺寸和扭矩

mm in.	6 0.24				
mm <sup>2</sup>		0.5...3.33	0.5...2.5	0.2...2.5	0.2...1.5
AWG		20...12	20...14	24...14	24...16

		N•m	0.6...1
$\varnothing$ 3,5 mm / 0.14 in.		lb-in	5.3...8.8

### 3 New Features / Nouvelles fonctionnalités / Neue Funktionen / Funciones nuevas / Nuove caratteristiche / 新增功能

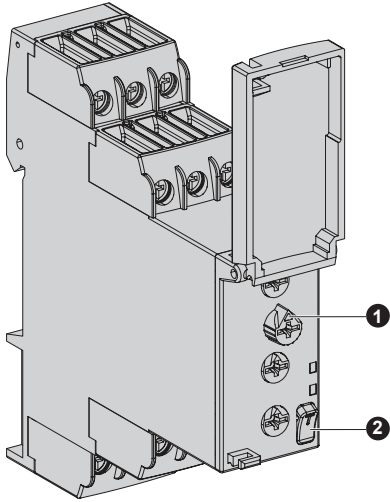

**1 Dial Pointer Indication / Indicateur du pointeur du cadran / Skalenzeigerindikator / Indicación del puntero del marcador / Indicazione indicatore di sintonia / 表盘指针指示**

To ease reading on product setting in dark zone. / Pour faciliter la lecture du cadran du produit dans l'obscurité. / Zur Vereinfachung des Ablesens der Skalenanzeige am Produkt bei einer Installation in dunklen Bereichen. / Para facilitar la lectura de la configuración del producto en zonas oscuras. / Per facilitare la lettura dell'impostazione del prodotto in un'area scarsamente illuminata / 方便读取暗区的产品设置

**2 Diagnostic Button / Bouton de diagnostic / Diagnosetaste / Botón de diagnóstico / Pulsante diagnostico / 诊断按钮**

To simulate relay energize, to check if the product working correctly in the machine. / Pour simuler la mise sous tension du relais, pour vérifier si le produit fonctionne correctement dans la machine. / Zur Simulation der Relaisansteuerung, um den ordnungsgemäßen Betrieb des Produkts in der Maschine zu prüfen. / Simula el arranque del relé y comprueba si el producto funciona correctamente en la máquina / Per simulare l'energizzazione del relé, per verificare che il prodotto funzioni correttamente nella macchina / 模拟继电器通电, 检查产品是否在机器中正常运行

### Diagnostic Button Working Logic / Logique de fonctionnement du bouton de diagnostic / Funktionsprinzip der Diagnosetaste / Diagnostic Button Working Logic / Lógica de funcionamiento del botón de diagnóstico / Logica di funzionamento pulsante diagnostico / 诊断按钮工作逻辑

Power Supply Alimentation Spannungsversorgung Fuente de alimentación Alimentatore / 电源	Input Control Signal / Signal de contrôle d'entrée / Eingangssignal / Señal del control de entrada / Segnale di controllo ingresso / 输入控制信号	Diagnostic Button / Bouton de diagnostic / Diagnosetaste / Botón de diagnóstico / Pulsante diagnostico / 诊断按钮	Output Relays Status / Etat des relais de sortie / Status der Ausgangsrelais Estado de los relés de salida / Stato relé di uscita / 输出继电器状态
ON / Marche / EIN CONECTADA ACCESO / 开	ANY / TOUS BELIEBIG / CUALQUIERA QUALSIASI / 任意	OFF	Normal Operation / Fonctionnement normal Normalbetrieb / Funcionamiento normal Funzionamento normale / 正常运行
		ON	Relay output closed / Sortie relais fermée Relaisausgang geschlossen / Salida de relé cerrada Uscita relé chiusa / 继电器输出闭合
OFF		No Action / Aucune action Keine Aktion / Ninguna acción Nessuna azione / 无操作	
ON			
OFF / Arrêt AUS DESCONECTADA SPENTO / 切断			References (RE22R1KMR, RE22R2KMR, RE22R1MKMR) do not have Diagnostic Button. Les références (RE22R1KMR, RE22R2KMR, RE22R1MKMR) n'ont pas de bouton de diagnostic. Die Modelle RE22R1KMR, RE22R2KMR und RE22R1MKMR stellen keine Diagnosetaste bereit. Las referencias (RE22R1KMR, RE22R2KMR, RE22R1MKMR) no disponen de botón de diagnóstico. I codici prodotto (RE22R1KMR, RE22R2KMR, RE22R1MKMR) non sono dotati di pulsante diagnostico. 参考号 (RE22R1KMR, RE22R2KMR, RE22R1MKMR) 没有诊断按钮。

### 4 Set / Réglez / Einstellung / Regule / Regolate / 设定

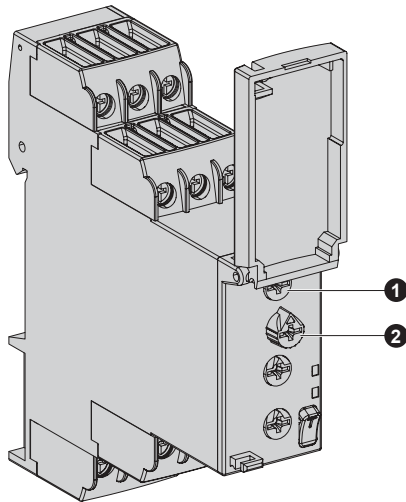
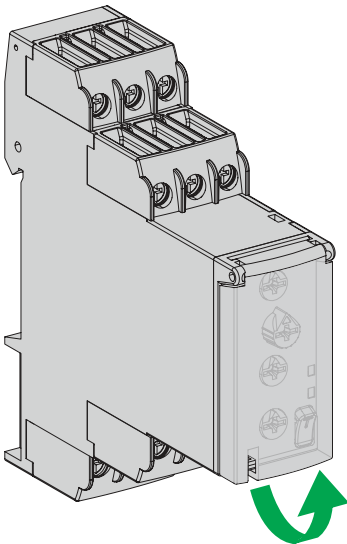

T ≤ 30 Minutes / 30 Minutes / 30 Minuten  
30 minutos / 30 Minuti / 30 分钟

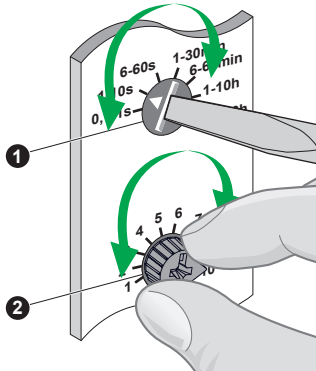

#### Example / Exemple / Beispiel / Ejemplo / Esempio / 例子

	1	2	Result / Résultat / Ergebnis Resultado / Risultato / 结果
T = 60 s			Less accuracy / Moins de précision Geringere Genauigkeit Menor precisión Minor precisione / 精度较低
			Better accuracy Plus de précision Höhere Genauigkeit Mayor precisión Maggior precisione 精度较高
T = 45 s			

NOT RECOMMENDED /  
NON RECOMMANDÉ /  
NICHT EMPFOHLEN /  
NO RECOMENDADO /  
NON CONSIGLIATO /  
不建议

**T ≥ 30 Minutes / 30 Minutes**  
**30 Minuten / 30 minutos**  
**30 Minuti / 30 分钟**

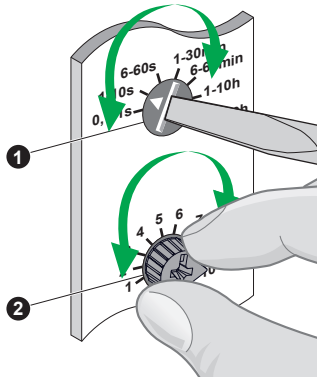

**Example / Exemple / Biespiel / Ejemplo / Esempio / 例子**

	① → ② → ①	Result / Résultat / Ergebnis Resultado / Risultato / 结果
<b>T = 7 h 00</b>		It takes less time to fine tune! / Ajustement plus rapide / Geringerer Zeitaufwand bei der Feineinstellung! / Requiere menos tiempo de sintonización. / La regolazione fine ora richiede meno tempo. / 这种微调比较省时。
		But it takes long time to fine tune! / Ajustement plus long / Großer Zeitaufwand bei der Feineinstellung! / Requiere mucho tiempo de sintonización. / Ma regolazione fine richiede comunque tempo! / 这种微调比较费时。

**NOT RECOMMENDED / NON RECOMMANDÉ / NICHT EMPFOHLEN / NO RECOMENDADO / NON CONSIGLIATO / 不建议**

It's recommended to fine-tune and test setting on a smaller scale, after that switch to big scale to get better accuracy on the time setting.

Il est recommandé d'ajuster et de tester le réglage à petite échelle, puis de passer à plus grande échelle pour obtenir une meilleure précision sur le réglage temporel.

Feineinstellung und Einstellungsprüfung sollten zunächst in kleinerem Rahmen und erst danach in großem Rahmen durchgeführt werden, um eine bessere Genauigkeit bei der Zeiteinstellung zu erzielen.

Se recomienda sintonizar y probar la configuración en una escala menor. A continuación, cambie a una escala mayor para lograr más precisión en la configuración del tiempo.

Si consiglia di effettuare la regolazione fine e il test dell'impostazione su scala ridotta, quindi passare a una scala più ampia per ottenere una maggiore precisione dell'impostazione temporale.

建议先小规模微调并测试设置，然后再切换到大规模，以提高时间设置的准确性。

**5 Delivery Safety Warning and Disclaimer / Avertissement de sécurité et limitation de responsabilité / Anwendungssicherheit und Haftungsausschluss / Advertencia de seguridad en la entrega y exención de responsabilidad / Avvertenze sulla Sicurezza e Responsabilità / 交付安全警告和免责声明**

<b>⚠ DANGER / DANGER / GEFAHR / PERICOLO / PELIGRO / 危险</b>		
<p><b>HAZARD OF ELECTRIC SHOCK, EXPLOSION OR ARC FLASH</b></p> <ul style="list-style-type: none"> <li>Disconnect all power before servicing equipment.</li> <li>Confirm that the product power supply voltage and its tolerances are compatible with those of the network.</li> </ul> <p><b>Failure to follow these instructions will result in death or serious injury.</b></p>	<p><b>RISQUE D'ELECTROCUTION, D'EXPLOSION OU D'ARC ELECTRIQUE</b></p> <ul style="list-style-type: none"> <li>Coupez l'alimentation avant de travailler sur cet appareil.</li> <li>Assurez-vous que la tension d'alimentation du produit, avec ses tolérances, est compatible avec celle du réseau.</li> </ul> <p><b>Le non-respect de ces instructions provoquera la mort ou des blessures graves.</b></p>	<p><b>STROMSCHLAG-, EXPLOSIONS- ODER LICHTBOGENGEFAHR</b></p> <ul style="list-style-type: none"> <li>Vor Arbeiten am Gerät dessen Stromversorgung abschalten.</li> <li>Stellen Sie sicher, dass die Versorgungsspannung des Produkts einschließlich Toleranzen mit den Netzbedingungen vereinbar ist.</li> </ul> <p><b>Die Nichtbeachtung dieser Anweisungen führt zu Tod oder schwerer Körperverletzung.</b></p>
<p><b>RIESGO DE ELECTROCUCIÓN, EXPLOSIÓN O ARCO ELÉCTRICO</b></p> <ul style="list-style-type: none"> <li>Desconecte toda alimentación antes de realizar el servicio.</li> <li>Asegúrese de que la tensión de alimentación del producto y sus tolerancias son compatibles con las de la red eléctrica.</li> </ul> <p><b>Si no se siguen estas instrucciones provocará lesiones graves o incluso la muerte.</b></p>	<p><b>RISCHIO DI SCOSSA ELETTRICA, DI ESPLOSIONE O DI OFTALMIA DA FLASH</b></p> <ul style="list-style-type: none"> <li>Scollegare l'apparecchio dalla presa di corrente prima di qualsiasi intervento.</li> <li>Assicurarsi che la tensione di alimentazione del prodotto e le relative tolleranze sia compatibile con quelle della rete.</li> </ul> <p><b>Il mancato rispetto di queste istruzioni provocherà morte o gravi infortuni.</b></p>	<p>存在电击、爆炸或电弧危险</p> <ul style="list-style-type: none"> <li>维修设备前，请断开所有电源连接。</li> <li>确认产品电源电压及其公差兼容于网络的这些参数。</li> </ul> <p>不按照上述规定操作会导致严重的人员伤亡。</p>

- (en)** Electrical equipment should be installed, operated, serviced, and maintained only by qualified personnel. No responsibility is assumed by Schneider Electric for any consequences arising out of the use of this material.
- (fr)** Les équipements électriques doivent être installés, exploités et entretenus par un personnel qualifié. Schneider Electric décline toute responsabilité quant aux conséquences de l'utilisation de ce matériel.
- (de)** Elektrische Geräte dürfen nur von Fachpersonal installiert, betrieben, gewartet und instand gesetzt werden. Schneider Electric haftet nicht für Schäden, die aufgrund der Verwendung dieses Materials entstehen.
- (es)** Sólo el personal de servicio cualificado podrá instalar, utilizar, reparar y mantener el equipo eléctrico. Schneider Electric no asume las responsabilidades que pudieran surgir como consecuencia de la utilización de este material.
- (it)** Le apparecchiature elettriche devono essere installate, usate e riparate solo da personale qualificato. Schneider Electric non assume nessuna responsabilità per qualunque conseguenza derivante dall'uso di questo materiale.
- (zh)** 电器设备的安装、操作、维修和维护工作仅限于合格人员执行。对于超出本资料所引发的任何后果，Schneider Electric 概不负责。

**Schneider Electric Industries SAS**  
 35, rue Joseph Monier  
 CS 30323  
 F - 92506 Rueil-Malmaison Cedex

施耐德电气生产工厂  
 无锡普洛菲斯电子有限公司  
 江苏省无锡国家高新技术产业开发区  
 汉江路20号中国地区客服电话：  
 +86 400 810 1315

**This product must be installed, connected and used in compliance with prevailing standards and/or installation regulations.**  
 As standards, specifications and designs develop from time to time, always ask for confirmation of the information given in this publication.

www.schneider-electric.com

© 03-2015 Schneider Electric - All rights reserved.