

INTRODUKTION s. 30

LK FUGA® s. 35

Dåse s. 35

- Afbryderskruer s. 35
- For blank mur s. 37
- For indmuring grøn s. 38
- For indstøbning gul s. 42
- For isætning forfra s. 50
- SV for let skillevæg s. 54
- tilbehør s. 57

Indsats s. 58

- Afbryder s. 59
- Betjeningskontakt s. 65
- Blænddæksel s. 66
- Hygrostat s. 68
- Lampeholder s. 70
- Lyd giver s. 71
- Lysdæmper s. 72
- PIR s. 79
- Signallampe s. 84
- Stikkontakt s. 86
- Stikkontakt med 1-pol afbryder s. 99
- Stikkontakt med 2-pol afbryder s. 102
- Svagstrømstryk s. 103
- Termostat s. 114
- tilbehør s. 115

Panelunderlag s. 117

- Softline s. 117

Ramme s. 121

- Baseline s. 121
- Hardline s. 134
- Hardline DECO s. 139
- Softline s. 148

Underlag s. 158

·reservedel s. 161

·tilbehør s. 182

Inden for afbrydermateriel har vi et stort udvalg, der omfatter 4 designserier med et bredt produktprogram samt andet afbrydermateriel, der omfatter serier med et smalt produktprogram:

- LK FUGA®
- OPU5® 66
- OPU5® 74
- CLIC'LINE®
- Andet afbrydermateriel.

LK FUGA®

LK FUGA er et modulopbygget afbryderprogram udført i kapslingsklasse IP20.

LK FUGA-programmet består af et bredt udbud af afbryder-, stikkontakt- og data-indsatse samt rammer, dåser og underlag til disse.

Farver

Som standard leverer vi vores designserier i hvid, lysegrå, koksgrå og koksgrå/stålmetallic. Har du imidlertid behov for en ganske bestemt farve til et givet projekt, kan vi levere vores designserier i snart sagt enhver farve i henhold til NCS og RAL farvekoder samt efter individuelle farveønsker. Ligeledes kan vi levere serierne i forskellige glanstrin.

For kundespecifikke ønsker:

- Kontakt Lauritz Knudsen's salgsafdeling på telefon 44 20 71 04

eller

- send en e-mail til leif.willems@lk.dk, og hør nærmere om de mange muligheder.

AFBRYDERMATERIEL LK FUGA INTRODUKTION

Indsatse/afbrydere

Indsatse omfatter alle almindelige afbrydertyper som fx 1-pol, krone, korrespondance mv. såvel som stikkontakttyper med og uden afbryder samt lysdæmpere til ohmsk, induktiv og kapacitiv belastning.

Indsatsene, der er udstyret med klostykker, er forsynet med dobbelte skrueløse klemmer til 2 stk. 1,5 mm² eller 2 stk. 2,5 mm² ledning.

Klemmerne har brede farvemærkede udløserknapper.

Indsatsene er på bagsiden forsynet med koblingsdiagram, typenummer og data.

Alle typer afbryderindsatse kan ændres til tryk-kontakter ved montering af en fjeder.

Svagstrøms- og elektronikprodukter

LK FUGA-indsatse omfatter desuden et svagstrømstryk specielt udviklet til IHC Control-systemet og lignende elektronikbaserede styringer, hvor der er behov for præcise og veldefinerede kontaktfunktioner.

Endelig er der elektronikprodukterne, som omfatter:

- PIR 10 A til lav montage (1,1 m)
- PIR 180° til høj montage (2,15 m)
- Gulvtermostater
- Hygrostater
- Lysdæmper

LK FUGA-elektronikprogrammet indeholder ligeledes en serie forskellige udtag med følgende typer konnektorer: data, audio, antenne og telefon (se afsnit 6 og 7).

Signallampe

Som indsats leveres også en signallampe.

Den kan valgfrit lyse konstant eller blinkende og er udført med lysdioder (LED) med lang levetid.

Signallampen fås med farvet glas i rødt, gult eller grønt.

Rammer

LK FUGA-rammer findes i tre designvarianter:

- LK FUGA Baseline
- LK FUGA Softline
- LK FUGA Hardline
- LK FUGA Hardline DECO.

LK FUGA Baseline

findes i to dimensioner:

FUGA Baseline 50, der leveres til montage i underlag samt dåser til indmuring. Dette kan ske i forskellige lodrette og vandrette kombinationer.

Baseline 63 kan anvendes til:

- Dåse til indmuring og indstøbning, hvor man har behov for en større overlappning mellem dåse og mur.
- Dåse til isætning forfra.

Montagen kan ske i forskellige lodrette og vandrette kombinationer.

Baseline 68, beregnet til moderniseringsformål, hvor gammelt afbrydermateriel skal udskiftes.

LK FUGA Softline

leveres i to dimensioner:

Softline 63 kan anvendes til:

- Dåse til indmuring og indstøbning, hvor man har behov for en større overlappning mellem dåse og mur.
- Dåse til isætning forfra.

Montagen kan ske i forskellige lodrette og vandrette kombinationer.

Softline 68, som er beregnet til moderniseringsformål, hvor gammelt afbrydermateriel skal udskiftes.

LK FUGA Hardline og Hardline DECO

fås i dimensionen

Hardline 68, der kan anvendes til:

- Dåse til indmuring og indstøbning, hvor man har behov for en større overlappning mellem dåse og mur.
 - Dåse til isætning forfra.
- Montagen kan ske i forskellige lodrette og vandrette kombinationer.

For all tre designvarianter af LK FUGA-rammer gælder:

I rammer med dimension 50 mm eller 63 mm er centerafstanden 50 mm. Afbryderammerne kan anvendes både lodret og vandret.

I rammestørrelser 50 mm og 63 mm kan leveres **tekstmoduler** i stikkontaktformat. På tekstmodulerne kan man fx notere:

- hvad den tilhørende komponent (afbryder, signalstik mv.) anvendes til
- hvordan det indgår i systemsammenhængen.

Dåser

Dåseprogrammet til LK FUGA omfatter dåser til blankmur, dåser til indmuring, indstøbning og til isætning forfra i lette skillevægge. Dåser til blankmur, indmuring, indstøbning og til isætning forfra er forsynet med ribber henholdsvis skydespor med henblik på sammenbygning. Dåserne er fremstillet i termoplast med stor formstabilitet.

Underlag

Underlagene, der leveres i forskellige kombinationer, har blanketter til såvel kabler maks. Ø11 mm som 16 mm rør. Underlagene er vendbare 180°.

Underlagene til 1-modul' kan monteres såvel lodret som vandret og kan påmonteres kabelafgangsstykke, der leveres inkl. beslag til aflastning af gummikabel samt 10 og 13 mm metalslange.

Ved montage af komponenter uden klostykker, f.eks. termostater og hygrostater i underlag, skal der anvendes skruendlæg, som anbringes i underlagenes udspæringer. Derefter kan komponenten fastgøres med skrue.

Panelunderlag

I panelunderlagene kan der monteres afbrydere og stikkontakter. De er beregnet til udvendig placering i fodliste.

Tilbehør

Til indsatsene kan leveres specielt klostykke til fastgørelse af indsats i pladetykkelse fra 1- til 7 mm.

Til indsatsen, der er beregnet til afbryder med lampe, lampeholder og betjeningsafbrydere, findes et stort program af signallamper.

Disse markedsføres i 2 typer:

Afbrydere med ½ M lampe

Til disse typer kan der leveres 250 V og 400 V glimlamper og 12 V og 24 V glødelamper.

Lampeholder

Lampeholderen kan påsættes 2 stk. lamper.

Vedligeholdelse af LK FUGA-afbrydere

FUGA-afbrydere kan rengøres med en hårdt opvredet klud vædet med rengøringsmidler uden slibeeffekt og uden opløsningsmiddel.

Kombinationsskema til LK FUGA®-rammer

Pilene angiver kombinationsmulighederne

		Planforsænket materiel										
		Indmurings dåser					Indstøbnings dåser					
		Modul	1	1½	2	2½	1	1	1½	2	2½	3½
Baseline Ramme 50		1	↙				↙	↙				
		1½		↙					↙			
		2	↙		↙			↙		↙		
		3	↙					↙		↙		
		2½	↙	↙		↙					↙	
		3½	↙	↙	↙	↙						↙
Baseline, Softline og Hardline* Ramme 63 og 68		1	↙					↙				
		1½		↙					↙			
		2	↙		↙			↙		↙		
		3	↙		↙			↙		↙		
		2½	↙	↙		↙					↙	
		3½	↙	↙		↙						↙
		2	↙		↙			↙		↙		
		3	↙		↙			↙		↙		
		1½		↙								
		1		↙								

A) Ved sammenbygning af flere dåser

*) Installeres som Ramme 63, design som 68

Kombinationsskema til LK FUGA®-rammer

Pilene angiver kombinationsmulighederne

		Planforsænket fortsat					Udvendig materiel											
		Dåser for pladevæg					Underlag				Panelunderlag							
		Modul	1	1½	2			1	1½	2	2½	Ramme er integreret						
Baseline Ramme 50		1						↙										
		1½							↙									
		2								↙								
		3																
		2½																↙
		3½																
Baseline, Softline og Hardline* Ramme 63 og 68		1	↙															
		1½		↙														
		2	↙		↙													
		3	↙		↙													
		2½	↙	↙														
		3½	↙	↙	↙													
		2	↙		↙													
		3	↙		↙													
		1½																
		1½																

A) Ved sammenbygning af flere dåser
 *) Installeret som Ramme 63

**LK FUGA®
DÅSE
AFBRYDERSKRUER**

Generelt:

Anvendelse

Beregnet til fastgørelse af indsatse, hvor yderligere eller længere skrue er påkrævet

Konstruktion

Kromatiseret stålskrue med undersænket skruehoved med krydskærv pozidrive nr. 1.



Skruer 20 mm.

LK Nr.: 020 S 0520
EL Nr.: 10 39 015 735
Varegrp: 39.20



57 03 302 113 007

Pakning: 100 Stk.



Skruer 25 mm

LK Nr.: 020 S 0525
EL Nr.: 10 39 015 586
Varegrp: 39.20



57 03 302 111 041

Pakning: 100 Stk.

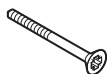

Skruer 30 mm.

LK Nr.: 020 S 0530
EL Nr.: 10 39 015 599
Varegrp: 39.20



57 03 302 111 058

Pakning: 100 Stk.

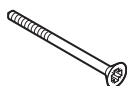

Skruer 35 mm

LK Nr.: 020 S 0535
EL Nr.: 10 39 015 609
Varegrp: 39.20



57 03 302 111 065

Pakning: 100 Stk.

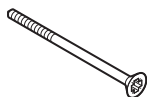

Skruer 40 mm.

LK Nr.: 020 S 0540
EL Nr.: 10 39 015 612
Varegrp: 39.20



57 03 302 111 072

Pakning: 100 Stk.

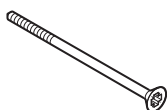

Skruer 45 mm

LK Nr.: 020 S 0545
EL Nr.: 10 39 015 625
Varegrp: 39.20



57 03 302 111 089

Pakning: 100 Stk.

LK FUGA®
DÅSE
AFBRYDERSKRUER

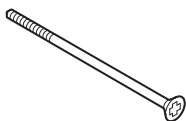

Skrue 50 mm.

LK Nr.: 020 S 0550
EL Nr.: 10 39 015 638
Varegrp: 39.20



57 03 302 111 096

Pakning: 100 Stk.

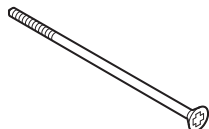

Skrue 60 mm

LK Nr.: 020 S 0560
EL Nr.: 10 39 015 670
Varegrp: 39.20



57 03 302 111 119

Pakning: 100 Stk.

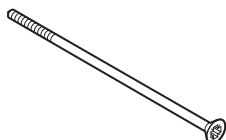

Skrue 65 mm

LK Nr.: 020 S 0565
EL Nr.: 10 39 015 654
Varegrp: 39.20



57 03 302 111 126

Pakning: 100 Stk.

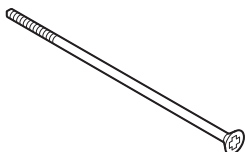

Skrue 70 mm

LK Nr.: 020 S 0570
EL Nr.: 10 39 015 667
Varegrp: 39.20



57 03 302 111 133

Pakning: 100 Stk.

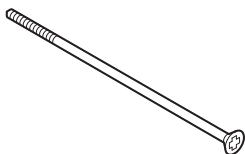

Skrue 80 mm

LK Nr.: 020 S 0580
EL Nr.: 10 39 015 748
Varegrp: 39.20



57 03 302 113 014

Pakning: 10 Stk.

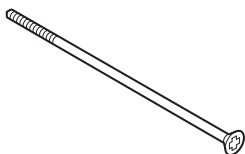

Skrue 90 mm

LK Nr.: 020 S 0590
EL Nr.: 10 39 015 751
Varegrp: 39.20



57 03 302 113 021

Pakning: 10 Stk.

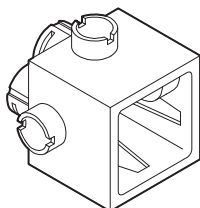

1 modul

Hvid

LK Nr.: 104 D 0362

EL Nr.: 10 17 022 368

Varegrp: 17.40



57 03 302 008 020

Lysegrå

LK Nr.: 104 D 0361

EL Nr.: 10 17 020 933

Varegrp: 17.40



57 03 302 008 013

Pakning: 10 Stk.

Anvendelse

Indmures i blank mur, enkelt eller sammenbygget, i stedet for 1/4, 1/2 eller 1/1 mursten. Monteres med ramme FUGA Baseline 50 1 modul. Kan vendes 90 grader. Kan sammenbygges såvel lodret som vandret, enten helt tæt eller med afstand svarende til en fuges.

Konstruktion

Dåsens størrelse svarer til 1/4 mursten. Er i bunden forsynet med 2 stk. 16 mm. tude, hvori kabel kan aflastes med kile og rør kan aflastes med søm. Er i siderne forsynet med 2 stk. 16 mm. tude og 2 stk. 20 mm. tude, hvori kabel kan aflastes med kile og rør kan aflastes med søm.

Målskitse:

Se side 1074

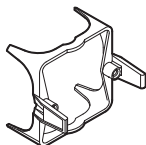

•tilbehør skrueindlæg

LK Nr.: 504 D 0110

EL Nr.: 10 17 042 908

Varegrp: 17.40



57 03 302 112 987

Pakning: 10 Stk.

Anvendelse

Skrueindlægget giver mulighed for montering af FUGA svagstrømstryk samt komponenter uden klostykker i blankmurs-dåser.

Konstruktion

Skrueindlægget anbringes i dåsens udsparring.

•tilbehør kile for PL-dåse: se side 951

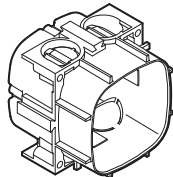
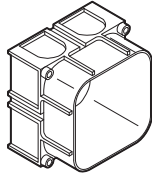

**LK FUGA®
DÅSE
FOR INDMURING GRØN**

Generelt:

Anvendelse

Til indmuring i pudsede vægge af mursten, gasbeton m.v. Monteres med alle FUGA Baseline, Softline samt Hardline rammer. Kan vendes 180°.

Tekniske Data

Elektronisk vejledning: Se online kataloget.

1 modul

Grøn

LK Nr.: 104 D 0120

EL Nr.: 10 17 009 695

Varegrp: 17.40



57 03 302 007 658

Pakning: 50 Stk.

Anvendelse

Kan monteres såvel lodret som vandret. Kan sammenbygges såvel lodret som vandret.

Konstruktion

Er i siderne og bunden forsynet med 16 mm blanketter, og med udslagsblanketter for ledningsføring mellem sammenbyggede dåser.

Målskitse:

Se side 1074

1 modul 49 mm dyb

Grøn

LK Nr.: 504 D 0221

EL Nr.: 10 17 040 845

Varegrp: 17.40



57 03 302 105 002

Pakning: 50 Stk.

Anvendelse

Kan sammenbygges såvel lodret som vandret. Har ekstra indbygningsdybde til bl.a elektronikprodukter.

Konstruktion

Er i siderne forsynet med 16 mm. blanketter, i bunden 16/20 mm. blanketter, og med udslagsblanketter for ledningsføring mellem sammenbyggede dåser.

Målskitse:

Se side 1074

LK FUGA®
DÅSE
FOR INDMURING GRØN

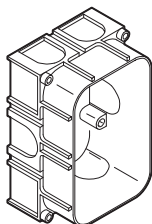

1½ modul

Grøn
 LK Nr.: 104 D 0121
 EL Nr.: 10 17 009 705
 Varegrp: 17.40



57 03 302 007 665

Pakning: 50 Stk.

Anvendelse

Kan sammenbygges såvel lodret som vandret.

Konstruktion

Er i siderne og bunden forsynet med 16 mm blanketter, og med udslagsblanketter for ledningsføring mellem sammenbyggede dåser.

Målskitse: Se side 1074

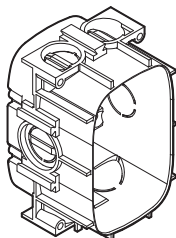

1½ modul 49 mm dyb

Grøn
 LK Nr.: 504 D 0223
 EL Nr.: 10 17 043 774
 Varegrp: 17.40



57 03 302 122 986

Pakning: 10 Stk.

Anvendelse

Har ekstra indbygningsdybde til bl.a. elektroniskprodukter.

Konstruktion

Er i siderne forsynet med 16 mm. blanketter, i bunden 16/20 mm. blanketter, og med udslagsblanketter for ledningsføring mellem sammenbyggede dåser.

Målskitse: Se side 1074

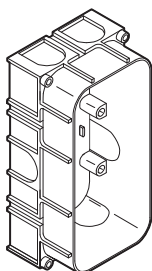

2 modul

Grøn
 LK Nr.: 104 D 0122
 EL Nr.: 10 17 009 718
 Varegrp: 17.40



57 03 302 007 672

Pakning: 10 Stk.

Anvendelse

Kan monteres såvel lodret som vandret. Kan sammenbygges såvel lodret som vandret.

Konstruktion

Er i siderne og bunden forsynet med 16 mm blanketter, og med udslagsblanketter for ledningsføring mellem sammenbyggede dåser.

Målskitse: Se side 1074

LK FUGA® DÅSE FOR INDMURING GRØN

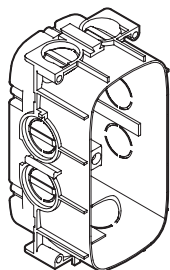

2 modul 49 mm dyb

Grøn
LK Nr.: 504 D 0222
EL Nr.: 10 17 035 203
Varegrp: 17.40



57 03 302 088 534

Pakning: 10 Stk.

Anvendelse

Kan sammenbygges såvel lodret som vandret. Har ekstra indbygningsdybde til bl.a. elektronik - og IHC Net produkter.

Konstruktion

Er i siderne og bunden forsynet med 16/20 mm blanketter, og med udslagsblanketter for ledningsføring mellem sammenbyggede dåser. Dobbelttud for 20 mm. rør, LK nr. 504N0021, kan monteres på siderne af dåsen.

Målskitse: Se side 1074

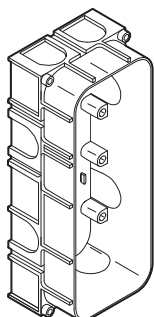

2½ modul

Grøn
LK Nr.: 104 D 0123
EL Nr.: 10 17 009 721
Varegrp: 17.40



57 03 302 007 689

Pakning: 10 Stk.

Anvendelse

Kan sammenbygges såvel lodret som vandret.

Konstruktion

Er i siderne og bunden forsynet med 16 mm blanketter, og med udslagsblanketter for ledningsføring mellem sammenbyggede dåser.

Målskitse: Se side 1074

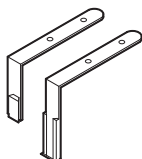

•tilbehør montagebeslag

LK Nr.: 504 D 0130
EL Nr.: 10 17 035 630
Varegrp: 17.40



57 03 302 092 500

Pakning: 50 Stk.

Anvendelse

Anvendes ved indmuring i gasbetonvægge til fastholdelse af dåsen. Beslaget fastgøres på siden af dåsen, i henholdsvis fer og not.



•tilbehør tud bøjelig for 16 mm rør

LK Nr.: 104 D 0128
EL Nr.: 10 17 009 844
Varegrp: 17.40



57 03 302 007 696

Pakning: 100 Stk.

LK FUGA®
DÅSE
FOR INDMURING GRØN



·tilbehør tud for 2x20 mm rør

LK Nr.: 504 D 0135
EL Nr.: 10 17 040 832
Varegrp: 17.40



57 03 302 104 999

Pakning: 10 Stk.

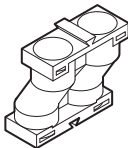

·tilbehør tud Z for 16 mm rør

LK Nr.: 104 D 0129
EL Nr.: 10 17 009 734
Varegrp: 17.40



57 03 302 007 702

Pakning: 100 Stk.

Anvendelse

Beregnet for sikker aflastning af rør ved hjælp af søm.

Konstruktion

Er udformet således, at rør ikke skal indmures dybere ved tilgangen.

LK FUGA®
DÅSE
FOR INDSTØBNING GUL

Generelt:

Anvendelse

Til indstøbning i beton. Monteres med alle FUGA Baseline, Softline samt Hardline rammer. Kan vendes 180°.

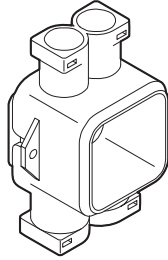

1 modul

Gul

LK Nr.: 104 D 0130

EL Nr.: 10 17 009 747

Varegrp: 17.40



57 03 302 007 719

Pakning: 10 Stk.

Anvendelse

Kan monteres såvel lodret som vandret.

Konstruktion

Er forsynet med indvendige blanketter, der først fjernes efter indstøbning. Er i siderne forsynet med 2 stk. 16 mm. tude og 2 stk. 20 mm. tude, hvori rør kan aflastes med søm. Er i bunden forsynet med 1 stk.

16 mm. blanket. 16 mm. tude kan forsynes med overgangsstykke for 20 mm. rør, ligesom 20 mm. tude kan forsynes med reduktionsstykke for 16 mm.rør.

Målskitse:

Se side 1074

1 modul (100 stk.)

Gul

LK Nr.: 104 D 013020

EL Nr.: 10 17 040 939

Varegrp: 17.40



57 03 302 106 313

Pakning: 100 Stk.

Anvendelse

Kan monteres såvel lodret som vandret.

Konstruktion

Er forsynet med indvendige blanketter, der først fjernes efter indstøbning. Er i siderne forsynet med 2 stk. 16 mm. tude og 2 stk. 20 mm. tude, hvori rør kan aflastes med søm. Er i bunden forsynet med 1 stk.

16 mm. blanket. 16 mm. tude kan forsynes med overgangsstykke for 20 mm. rør, ligesom 20 mm. tude kan forsynes med reduktionsstykke for 16 mm.rør.

Leveres uden låg.

Målskitse:

Se side 1074

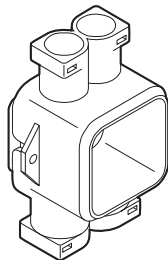

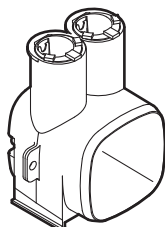

1 modul 49 mm dyb (100 stk.)

Gul
 LK Nr.: 504 D 023120
 EL Nr.: 10 17 043 431
 Varegrp: 17.40



Pakning: 100 Stk.

Anvendelse

Kan monteres såvel lodret som vandret. Ved vandret indstøbning skal dobbelt tud (LK nr. 504N1011) anvendes. Har ekstra indbygningsdybde til bl.a. elektroniskprodukter.

Konstruktion

Er forsynet med indvendige blanketter, der først fjernes efter indstøbning. Er i bunden forsynet med 1 stk. 16 mm. blanket. Har kombinerede 16/20 mm. rørtilgange med rørlås i den ene ende. En side har tilgang for dobbelttud via udslagsblanketter.

Målskitse: Se side 1075

1 modul 49 mm dyb

Gul
 LK Nr.: 504 D 0231
 EL Nr.: 10 17 043 444
 Varegrp: 17.40



Pakning: 10 Stk.

Anvendelse

Kan monteres såvel lodret som vandret. Ved vandret indstøbning skal dobbelt tud (LK nr. 504N1011) anvendes. Har ekstra indbygningsdybde til bl.a. elektroniskprodukter.

Konstruktion

Er forsynet med indvendige blanketter, der først fjernes efter indstøbning. Er i bunden forsynet med 1 stk. 16 mm. blanket. Har kombinerede 16/20 mm. rørtilgange med rørlås i den ene ende. En side har tilgang for dobbelttud via udslagsblanketter.

Målskitse: Se side 1075

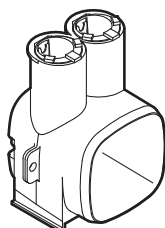

LK FUGA®
DÅSE
FOR INDSTØBNING GUL

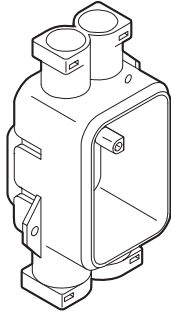

1½ modul

Gul
LK Nr.: 104 D 0131
EL Nr.: 10 17 009 750
Varegrp: 17.40



57 03 302 007 726

Pakning: 10 Stk.

Konstruktion

Er forsynet med indvendige blanketter, der først fjernes efter indstøbning. Er i siderne forsynet med 2 stk. 16 mm. tude og 2 stk. 20 mm. tude, hvori rør kan aflastes med søm. Er i bunden forsynet med 1 stk. 16 mm. blanket. 16 mm. tude kan forsynes med overgangsstykke for 20 mm. rør, ligesom 20 mm. tude kan forsynes med reduktionsstykke for 16 mm.rør.

Målskitse: Se side 1075

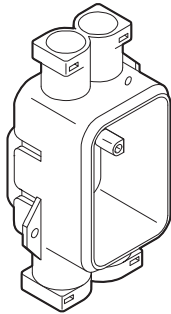

1½ modul (100 stk.)

Gul
LK Nr.: 104 D 013120
EL Nr.: 10 17 040 942
Varegrp: 17.40



57 03 302 106 320

Pakning: 100 Stk.

Konstruktion

Er forsynet med indvendige blanketter, der først fjernes efter indstøbning. Er i siderne forsynet med 2 stk. 16 mm. tude og 2 stk. 20 mm. tude, hvori rør kan aflastes med søm. Er i bunden forsynet med 1 stk. 16 mm. blanket. 16 mm. tude kan forsynes med overgangsstykke for 20 mm. rør, ligesom 20 mm. tude kan forsynes med reduktionsstykke for 16 mm.rør. Leveres uden låg.

Målskitse: Se side 1075

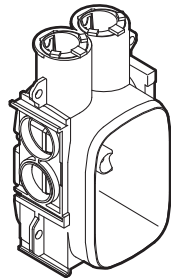

1½ modul 49 mm dyb

Gul
LK Nr.: 504 D 0230
EL Nr.: 10 17 043 787
Varegrp: 17.40



57 03 302 122 399

Pakning: 10 Stk.

Anvendelse

Har ekstra indbygningsdybde til bl.a elektronikprodukter.

Konstruktion

Er forsynet med indvendige blanketter, der først fjernes efter indstøbning. Er i bunden forsynet med 1 stk. 16 mm. blanket. Har kombinerede 16/20 mm. rørtilgange med rørlås i den ene ende. Alle øvrige sider har tilgang for dobbelttude via udslagsblanketter.

Målskitse: Se side 1075

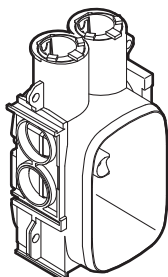

1½ modul 49 mm dyb (100 stk.)

Gul
LK Nr.: 504 D 023020
EL Nr.: 10 17 044 155
Varegrp: 17.40



57 03 302 123 051

Pakning: 100 Stk.

Anvendelse

Har ekstra indbygningsdybde til bl.a. elektroni-
kprodukter.

Konstruktion

Er forsynet med indvendige blanketter, der først fjernes efter indstøbning. Er i bunden forsynet med 1 stk. 16 mm. blanket. Har kombinerede 16/20 mm. rørtilgange med rørlås i den ene ende. Alle øvrige sider har tilgang for dobbelttud via udslagsblanketter.

Målskitse: Se side 1075

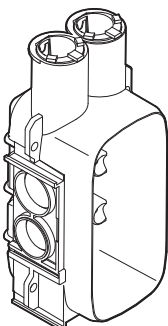

2 modul 49 mm dyb

Gul
LK Nr.: 504 D 0232
EL Nr.: 10 17 040 890
Varegrp: 17.40



57 03 302 106 269

Pakning: 10 Stk.

Anvendelse

Har ekstra indbygningsdybde til bl.a. elektronik - og IHC Net produkter. Kan monteres såvel lodret som vandret. Ved vandret indstøbning skal dobbelt tud (LK nr. 504N1011) anvendes.

Konstruktion

Har kombinerede 16/20 mm. rørtilgange med rørlås i den ene ende. Alle øvrige sider har tilgang for dobbelttud via udslagsblanketter.

Målskitse: Se side 1075

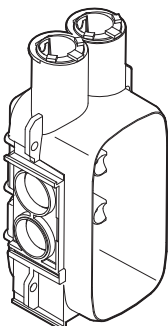

2 modul 49 mm dyb (100 stk.)

Gul
LK Nr.: 504 D 023220
EL Nr.: 10 17 040 997
Varegrp: 17.40



57 03 302 106 368

Pakning: 100 Stk.

Anvendelse

Har ekstra indbygningsdybde til bl.a. elektronik - og IHC Net produkter. Kan monteres såvel lodret som vandret. Ved vandret indstøbning skal dobbelt tud (LK nr. 504N1011) anvendes.

Konstruktion

Har kombinerede 16/20 mm. rørtilgange med rørlås i den ene ende. Alle øvrige sider har tilgang for dobbelttud via udslagsblanketter.

Målskitse: Se side 1075

LK FUGA®
DÅSE
FOR INDSTØBNING GUL

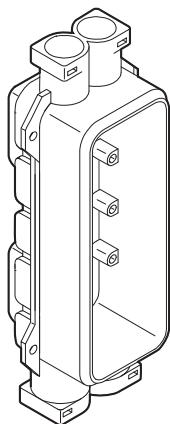

2½ mod. ul

Gul
LK Nr.: 104 D 0133
EL Nr.: 10 17 009 776
Varegrp: 17.40



57 03 302 007 740

Pakning: 10 Stk.

Konstruktion

Er forsynet med indvendige blanketter, der først fjernes efter indstøbning. Er i siderne forsynet med 2 stk. 16 mm. tude og 2 stk. 20 mm. tude, hvori rør kan aflastes med søm. Er i bunden forsynet med 1 stk. 16 mm. blanket. 16 mm. tude kan forsynes med overgangsstykke for 20 mm. rør, ligesom 20 mm. tude kan forsynes med reduktionsstykke for 16 mm.rør.

Målskitse:

Se side 1075

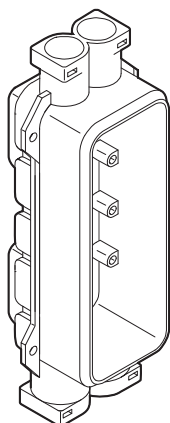

2½ mod. ul (50 stk.)

Gul
LK Nr.: 104 D 013320
EL Nr.: 10 17 040 955
Varegrp: 17.40



57 03 302 106 337

Pakning: 50 Stk.

Konstruktion

Er forsynet med indvendige blanketter, der først fjernes efter indstøbning. Er i siderne forsynet med 2 stk. 16 mm. tude og 2 stk. 20 mm. tude, hvori rør kan aflastes med søm. Er i bunden forsynet med 1 stk. 16 mm. blanket. 16 mm. tude kan forsynes med overgangsstykke for 20 mm. rør, ligesom 20 mm. tude kan forsynes med reduktionsstykke for 16 mm.rør. Leveres uden låg.

Målskitse:

Se side 1075

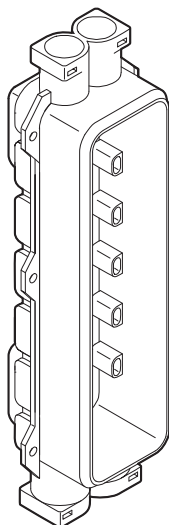

3½ modul

Gul
 LK Nr.: 104 D 0134
 EL Nr.: 10 17 009 789
 Varegrp: 17.40



57 03 302 007 757

Pakning: 10 Stk.

Konstruktion

Er forsynet med indvendige blanketter, der først fjernes efter indstøbning. Er i siderne forsynet med 2 stk. 16 mm. tude og 2 stk. 20 mm. tude, hvori rør kan aflastes med søm. Er i bunden forsynet med 3 stk. 16 mm. blanketter. 16 mm. tude kan forsynes med overgangsstykke for 20 mm. rør, ligesom 20 mm. tude kan forsynes med reduktionsstykke for 16 mm.rør.

Målskitse: Se side 1076

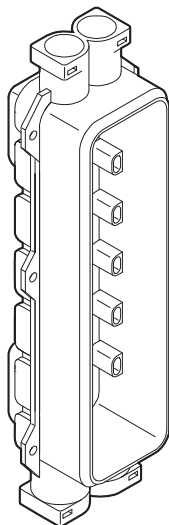

3½ modul (50 stk.)

Gul
 LK Nr.: 104 D 013420
 EL Nr.: 10 17 040 968
 Varegrp: 17.40



57 03 302 106 344

Pakning: 50 Stk.

Konstruktion

Er forsynet med indvendige blanketter, der først fjernes efter indstøbning. Er i siderne forsynet med 2 stk. 16 mm. tude og 2 stk. 20 mm. tude, hvori rør kan aflastes med søm. Er i bunden forsynet med 3 stk. 16 mm. blanketter. 16 mm. tude kan forsynes med overgangsstykke for 20 mm. rør, ligesom 20 mm. tude kan forsynes med reduktionsstykke for 16 mm.rør. Leveres uden låg.

Målskitse: Se side 1076

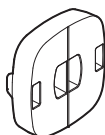

·tilbehør låg 1 modul

Rød
 LK Nr.: 104 D 002120
 EL Nr.: 10 17 040 900
 Varegrp: 17.40



57 03 302 106 276

Pakning: 100 Stk.

LK FUGA®
DÅSE
FOR INDSTØBNING GUL

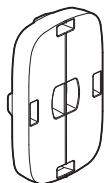

·tilbehør låg 1½ modul

Rød
LK Nr.: 104 D 002320
EL Nr.: 10 17 040 971
Varegrp: 17.40



57 03 302 106 290

Pakning: 100 Stk.

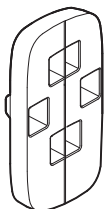

·tilbehør låg 2 modul

Rød
LK Nr.: 104 D 002220
EL Nr.: 10 17 040 913
Varegrp: 17.40



57 03 302 106 283

Pakning: 100 Stk.

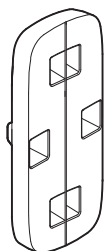

·tilbehør låg 2½ modul

Rød
LK Nr.: 104 D 002420
EL Nr.: 10 17 040 926
Varegrp: 17.40



57 03 302 106 306

Pakning: 50 Stk.



·tilbehør låg 3½ modul

Rød
LK Nr.: 104 D 030820
EL Nr.: 10 17 040 984
Varegrp: 17.40



57 03 302 106 351

Pakning: 50 Stk.

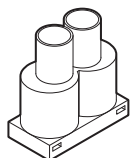

·tilbehør overgangsstykke 16 mm tud til 20 mm rør

LK Nr.: 104 D 0149
EL Nr.: 10 17 009 831
Varegrp: 17.40



57 03 302 007 825

Pakning: 100 Stk.



**·tilbehør reduktionsstykke 20 mm tud til
16 mm rør**

LK Nr.: 104 D 0139
EL Nr.: 10 17 009 802
Varegrp: 17.40



57 03 302 007 771

Pakning: 100 Stk.

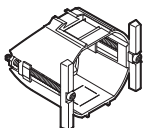

LK FUGA®
DÅSE
FOR ISÆTNING FORFRA

1 modul

Hvid

LK Nr.: 504 D 2142

EL Nr.: 10 17 043 457

Varegrp: 17.40



57 03 302 117 579

Pakning: 10 Stk.

Anvendelse

Dåsen er beregnet til montage i lette skillevægge med rammer FUGA Baseline 63, FUGA Softline 63 eller FUGA Hardline. Kan sammenbygges såvel lodret som vandret. Kan ved hjælp af dåsens klostykker monteres i pladetykkelser 9 - 27 mm. Borelærer benyttes ved huludskæring med hulsav Ø56.

Konstruktion

Er i skråladerne forsynet med 4 stk. 16 mm blanketter for kabel og rør. Kabler og korrugerede rør aflastes med den vedlagte kileaflastning.

Målskitse:

Se side 1076

1½ modul

Hvid

LK Nr.: 504 D 2143

EL Nr.: 10 17 043 460

Varegrp: 17.40



57 03 302 117 586

Pakning: 10 Stk.

Anvendelse

Dåsen er beregnet til montage i lette skillevægge med rammer FUGA Baseline 63, FUGA Softline 63 eller FUGA Hardline. Kan ved hjælp af dåsens klostykker monteres i pladetykkelser 9 - 27 mm. Borelærer benyttes ved huludskæring med hulsav Ø56.

Konstruktion

Er i skråladerne forsynet med 4 stk. 16 mm blanketter for kabel og rør samt 1 stk. 20 mm blanket i siderne. Kabler og korrugerede rør aflastes med den vedlagte kileaflastning.

Målskitse:

Se side 1076

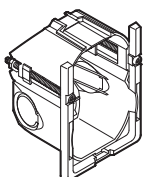

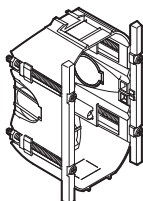

2 modul

Hvid
LK Nr.: 504 D 2144
EL Nr.: 10 17 043 473
Varegrp: 17.40



57 03 302 117 593

Pakning: 10 Stk.

Anvendelse

Dåsen er beregnet til montage i lette skillevægge med rammer FUGA Baseline 63, FUGA Softline 63 eller FUGA Hardline. Kan sammenbygges såvel lodret som vandret, med 1 modul dåsen. Kan ved hjælp af dåsens klostykker monteres i pladetykkelser 9 - 27 mm. Borelærer benyttes ved huludskæring med hulsav Ø56.

Konstruktion

Er i skråfladerne forsynet med 4 stk. 16 mm blanketter for kabel og rør samt 1 stk. 20 mm blanket i siderne. Kabler og korrugerede rør aflastes med den vedlagte kileafastning. Er forsynet med klipsbart skillestykke, der kan adskille dåsen i separate rum.

Tekniske Data

Elektronisk vejledning: Se online kataloget.

Målskitse: Se side 1076

Borelære 1 - 2,5 modul, med libelle

Sort
LK Nr.: 100 V 0021
EL Nr.: 10 97 000 753
Varegrp: 97.30



57 03 302 117 616

Pakning: 10 Stk.

Anvendelse

Borelæren er beregnet til opmærkning og boring af huller til LK FUGA forfra dåser i lette skillevægge med gipsbeklædning.

Konstruktion

Leveres med Libelle.

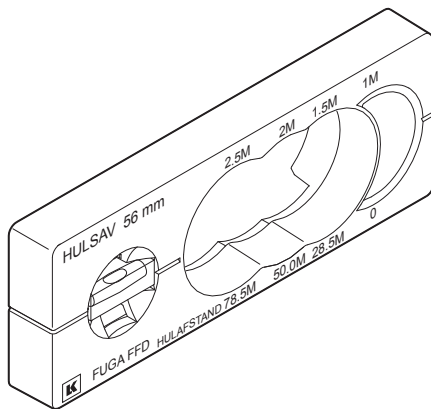

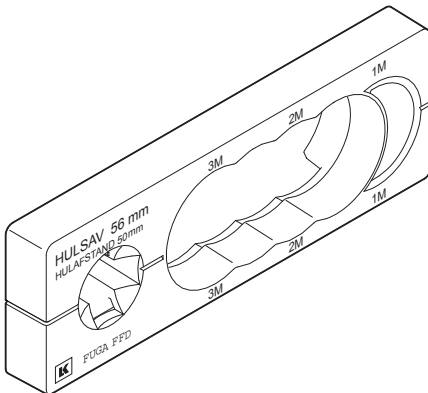
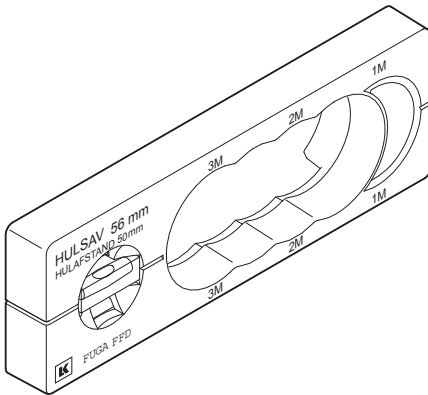
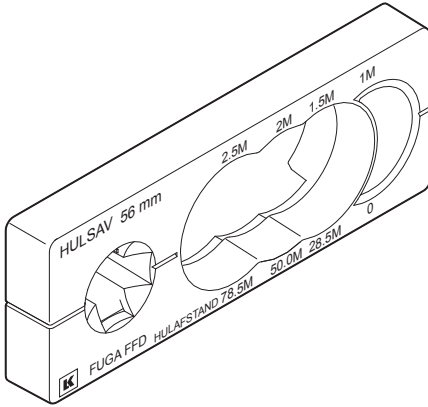

**LK FUGA®
DÅSE
FOR ISÆTNING FORFRA**

Borelære 1 - 2,5 modul, uden libelle

Sort
LK Nr.: 100 V 0024
EL Nr.: 10 97 000 782
Varegrp: 97.30



57 03 302 120 760

Pakning: 10 Stk.

Anvendelse

Borelæren er beregnet til opmærkning og boring af huller til LK FUGA forfra dåser i lette skillevægge med gipsbeklædning.

Konstruktion

Leveres uden Libelle.

Borelære 1-3 modul, med libelle

Sort
LK Nr.: 100 V 0020
EL Nr.: 10 97 000 740
Varegrp: 97.30



57 03 302 117 609

Pakning: 10 Stk.

Anvendelse

Borelæren er beregnet til opmærkning og boring af huller til LK FUGA forfra dåser i lette skillevægge med gipsbeklædning.

Konstruktion

Leveres med Libelle.

Borelære 1-3 modul, uden libelle

Sort
LK Nr.: 100 V 0023
EL Nr.: 10 97 000 779
Varegrp: 97.30



57 03 302 120 784

Pakning: 10 Stk.

Anvendelse

Borelæren er beregnet til opmærkning og boring af huller til LK FUGA forfra dåser i lette skillevægge med gipsbeklædning.

Konstruktion

Leveres uden Libelle.

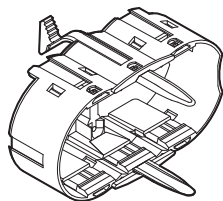

Montagering vandret høj 2 modul

LK Nr.: 504 D 4220
EL Nr.: 10 17 035 216
Varegrp: 17.40



57 03 302 090 278

Pakning: 10 Stk.

Anvendelse

Beregnet til montage af 2 modul SELV-PELV indsats i lette skillevægge med gipsbeklædning. Efter opmærkning bores med en hulsav Ø54. Montageringen sikres med 2 stk. formonterede strips, der opstrammes og afskæres ved hjælp af en kabelbindetang. Monteres med ramme FUGA Baseline 63, FUGA Softline 63 eller FUGA Hardline 68.

Tekniske Data

Elektronisk vejledning: Se online kataloget.

Målskitse: Se side 1076

·tilbehør kabelafkastning

LK Nr.: 504 N 2053
EL Nr.: 10 17 046 768
Varegrp: 17.40



57 03 302 126 731

Pakning: 1000 Stk.

Anvendelse

Anvendes til aflastning af kabler med diameter 7 mm -14 mm.



LK FUGA®
DÅSE
SV FOR LET SKILLEVÆG

Generelt:

Anvendelse

Dåsen er beregnet til anvendelse i vægge opbygget af træ- eller metalskelet med gipsplade beklædning. Dåsens smalle facon gør dem velegnede til selv meget tynde vægge, dåsens størrelse giver mulighed for opmærkningstolerancer på ± 10mm såvel lodret som vandret. FUGA indsats monteres med Baseline ramme 50 eller Baseline ramme 63. FUGA indsats fastgøres ved hjælp af monteringsbøjle ved porøse pladevægge, ved for store huller eller ved behov for særlig solid fastgørelse.

Konstruktion

Er udformet som et firkantet plastrør, forsynet med to endestykker med hver sin skrue til fastgørelse af væg- eller lægtebeslag. Er i hvert endestykke forsynet med 2 stk. 16 mm. tude, hvori kabel kan aflastes med kile og rør kan aflastes med søm. 2 stk. kiler vedlagt.



2½ modul

Grå

LK Nr.: 102 H 0272

EL Nr.: 10 17 004 124

Varegrp: 17.40



57 03 302 006 101

Pakning: 10 Stk.

Målskitse:

Se side 1076

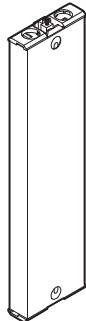

4½ modul

Grå

LK Nr.: 102 H 0274

EL Nr.: 10 17 004 137

Varegrp: 17.40



57 03 302 006 118

Pakning: 10 Stk.

Målskitse:

Se side 1077

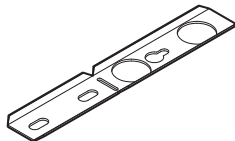

·tilbehør lægtebeslag

LK Nr.: 102 H 0759

EL Nr.: 10 17 004 182

Varegrp: 17.40



57 03 302 006 323

Pakning: 50 Stk.

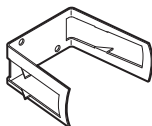

·tilbehør monteringsbøjle for 13 mm plade

LK Nr.: 102 H 0768
 EL Nr.: 10 17 004 962
 Varegrp: 17.40



57 03 302 006 347

Pakning: 10 Stk.

Anvendelse

Anvendes ved porøse vægge, for store huller eller ved behov om særlig solid fastgørelse.

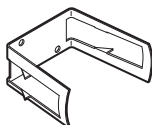

·tilbehør monteringsbøjle for 26 mm plade

LK Nr.: 102 H 0769
 EL Nr.: 10 17 004 975
 Varegrp: 17.40



57 03 302 006 354

Pakning: 50 Stk.

Anvendelse

Anvendes ved porøse vægge, for store huller eller ved behov om særlig solid fastgørelse.

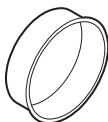

·tilbehør spændering 1 modul 18 mm

LK Nr.: 504 D 2755
 EL Nr.: 10 17 047 178
 Varegrp: 17.40



57 03 302 132 923

Pakning: 50 Stk.

Anvendelse

I gipsplade beklædninger, bør spænderinge altid anvendes for at hindre at pladerne "smuldrer" når griberne tilspændes.

Konstruktion

Spænderingen opfylder kravene til 850° glødetrådsprøve.

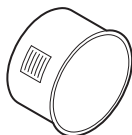

·tilbehør spændering 1 modul 27 mm

LK Nr.: 504 D 2757
 EL Nr.: 10 17 047 194
 Varegrp: 17.40



57 03 302 132 947

Pakning: 50 Stk.

Anvendelse

I gipsplade beklædninger, bør spænderinge altid anvendes for at hindre at pladerne "smuldrer" når griberne tilspændes.

Konstruktion

Spænderingen opfylder kravene til 850° glødetrådsprøve.

LK FUGA®
DÅSE
SV FOR LET SKILLEVÆG

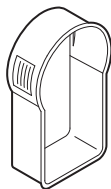

·tilbehør spændering 1½ modul 18 mm

LK Nr.: 504 D 2756
EL Nr.: 10 17 047 181
Varegrp: 17.40



57 03 302 132 930

Pakning: 50 Stk.

Anvendelse

I gipsplade beklædninger, bør spænderinge altid anvendes for at hindre at pladerne "smuldrer" når griberne tilspændes.

Konstruktion

Spænderingen opfylder kravene til 850° glødetrådsprøve.

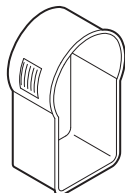

·tilbehør spændering 1½ modul 27 mm

LK Nr.: 504 D 2758
EL Nr.: 10 17 047 204
Varegrp: 17.40



57 03 302 132 954

Pakning: 50 Stk.

Anvendelse

I gipsplade beklædninger, bør spænderinge altid anvendes for at hindre at pladerne "smuldrer" når griberne tilspændes.

Konstruktion

Spænderingen opfylder kravene til 850° glødetrådsprøve.

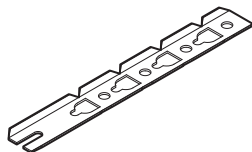

·tilbehør vægbeslag

LK Nr.: 102 H 0760
EL Nr.: 10 17 004 195
Varegrp: 17.40



57 03 302 006 330

Pakning: 50 Stk.

·tilbehør kile for PL-dåse: se side 951

Generelt:

Anvendelse

Pudsudligningsringene er beregnet til montage i FUGA indmurings- og indstøbningsdåser. De anvendes til dybereliggende indmurede eller indstøbte dåser. Efter pudsudligningsringen er sat på dåsen og spartlet til, skæres den overskydende plast af og FUGA enhederne monteres herefter som normalt. Pudsudligningsringene opfylder kravene til 850°C glødetræds-prøven og kan derfor anvendes som dåseforlænger gennem f.eks. en træplade eller lignende.

Tekniske Data

Elektronisk vejledning: Se online kataloget.



Pudsudligningsring 1 modul

LK Nr.: 504 D 0210
 EL Nr.: 10 17 047 259
 Varegrp: 17.40



57 03 302 134 781

Pakning: 10 Stk.

Målskitse: Se side 1077



Pudsudligningsring 1½ modul

LK Nr.: 504 D 0211
 EL Nr.: 10 17 047 262
 Varegrp: 17.40



57 03 302 134 798

Pakning: 10 Stk.

Målskitse: Se side 1077



Pudsudligningsring 2 modul

LK Nr.: 504 D 0212
 EL Nr.: 10 17 047 275
 Varegrp: 17.40



57 03 302 134 804

Pakning: 10 Stk.

Målskitse: Se side 1077

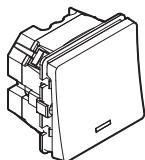

LK FUGA® INDSATS

Timer 8 A

Hvid
 LK Nr.: 506 D 6510
 EL Nr.: 10 23 000 950
 Varegrp: 67.10



57 03 302 131 940

Koksgrå
 LK Nr.: 506 D 8510
 EL Nr.: 10 23 000 963
 Varegrp: 67.10



57 03 302 131 957

Lysegrå
 LK Nr.: 506 D 5510
 EL Nr.: 10 23 000 947
 Varegrp: 67.10



57 03 302 131 933

Pakning: 1 Stk.

Anvendelse

Timeren er et kombineret KIP-relæ eller timer. Er velegnet som afbryder foran f.eks. stikkontakter til kaffemaskiner, strygejern eller lamper. Kan ikke styre motorer. Timeren kan derved reducere energiforbruget og faren for brand. Timertid eller kip-funktionen vælges på en drejeknap, der er placeret under tangenten. I kip-funktion kan en korrespondanceinstallation opbygges.

Konstruktion

Lysdioden på timerens front fungerer som ledelys, så den er let at finde i mørke omgivelser. Dioden er dermed tændt når timeren ikke er i brug, og slukket når timeren er aktiv. Lysdioden begynder at blinke 30 sekunder inden timeren udløber.

Tekniske Data

Kapslingsklasse:	IP20.
Spændingsforsyning:	230 V a.c. ± 10 % / 50 Hz.
Egetforbrug:	Maks. 1 W.
Forsikring:	Maks. 10 A.
Belastning:	8 A / 230 V a.c. alle belastninger, ringkernetransformatorer dog maks. 1000 VA.
Minimum belastning:	25W.
Timerområde:	Trinløst 1-60 minutter.
Nøjagtighed:	± 10 %.
Omgivelsestemperatur:	+ 5 °C til + 35 °C.
Luftfugtighed:	15-85 % RH, ikke kondenserende.
Klemmer:	Maks. 3 x 1,5 mm ² eller 2 x 2,5 mm ² stiv ledning.
Antal trykkontakter:	Maks. 25 trykkontakter eller 5 trykkontakter med glimlampe.
Sikring:	Sikringsløs.
Montage:	FUGA dåser/underlag.
Godkendelse:	DEMKO.
Standarder:	EN60669-1, EN60669-2-3.
Direktiver:	EMC 89/336/EEC - LVD 73/23/EEC.
Minimum belastning:	25W.
Elektronisk vejledning:	Se online kataloget.

Generelt:

Anvendelse

Beregnet til planforsænket montage i dåser for indmuring, indstøbning og til isætning forfra, dåse for blankmur, dåse til lette skillevægge samt på underlag og panelunderlag.

Konstruktion

Trykkontakt opbygges af indsats for afbryder samt fjeder for trykkontakt. Indsatsen har skrueløse klemmer for 2 stk. 1,5- eller 2 stk. 2,5 mm² stiv ledning pr. klemme (en leder pr. hul). Indsatsen er forsynet med klostykker for fastgørelse i dåser. Ved montage med fleksible ledninger skal der anvendes ledningstulle.

Tekniske Data

Kapslingsklasse: IP20.
Mærkestrøm: 13 A.

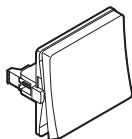

1-pol

Hvid

LK Nr.: 502 D 6001

EL Nr.: 10 17 035 818

Varegrp: 17.10



57 03 302 094 092

Koksgrå

LK Nr.: 502 D 8001

EL Nr.: 10 17 035 821

Varegrp: 17.10



57 03 302 094 108

Lysegrå

LK Nr.: 502 D 5001

EL Nr.: 10 17 035 805

Varegrp: 17.10



57 03 302 094 085

Pakning: 10 Stk.

Anvendelse

Leveres med tangent/afdækning.

Tekniske Data

Mærkespænding: 250 V.

Målskitse: Se side 1077

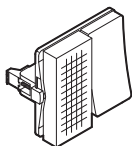

**LK FUGA®
INDSATS
AFBRYDER**

1-pol med lampe 230V

Hvid
 LK Nr.: 502 D 6201
 EL Nr.: 10 17 035 850
 Varegrp: 17.10



57 03 302 094 139

Koksgrå
 LK Nr.: 502 D 8201
 EL Nr.: 10 17 035 863
 Varegrp: 17.10



57 03 302 094 146

Lysegrå
 LK Nr.: 502 D 5201
 EL Nr.: 10 17 035 847
 Varegrp: 17.10



57 03 302 094 122

Pakning: 10 Stk.

Anvendelse
 Leveres med tangent/afdækning.

Tekniske Data
 Mærkespænding: 230 V.

Målskitse: Se side 1077

1-pol med sløjfeklemme

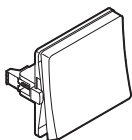

Hvid
 LK Nr.: 502 D 6101
 EL Nr.: 10 17 035 892
 Varegrp: 17.10



57 03 302 094 177

Koksgrå
 LK Nr.: 502 D 8101
 EL Nr.: 10 17 035 902
 Varegrp: 17.10



57 03 302 094 184

Lysegrå
 LK Nr.: 502 D 5101
 EL Nr.: 10 17 035 889
 Varegrp: 17.10



57 03 302 094 160

Pakning: 10 Stk.

Anvendelse
 Leveres med tangent/afdækning.

Tekniske Data
 Mærkespænding: 250 V.

Målskitse: Se side 1077

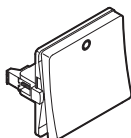

2-pol 440 V

Hvid
LK Nr.: 502 D 6002
EL Nr.: 10 17 035 931
Varegrp: 17.10



57 03 302 094 214

Koksgrå
LK Nr.: 502 D 8002
EL Nr.: 10 17 035 944
Varegrp: 17.10



57 03 302 094 221

Lysegrå
LK Nr.: 502 D 5002
EL Nr.: 10 17 035 928
Varegrp: 17.10



57 03 302 094 207

Pakning: 10 Stk.

Anvendelse

Leveres med tangent/afdækning.

Tekniske Data

Mærkespænding: 440 V.

Målskitse: Se side 1077

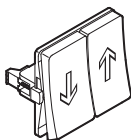

Jalousi

Hvid
LK Nr.: 502 D 6004
EL Nr.: 10 17 043 428
Varegrp: 17.10



57 03 302 116 527

Lysegrå
LK Nr.: 502 D 5004
EL Nr.: 10 17 043 415
Varegrp: 17.10



57 03 302 116 510

Pakning: 10 Stk.

Anvendelse

2 x1 pol trykkontakt med gensidig elektrisk spærring.
Velegnet for gardin-/jalousi styring.

Tekniske Data

Mærkespænding: 250 V.

Målskitse: Se side 1077

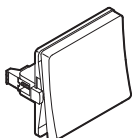

**LK FUGA®
INDSATS
AFBRYDER**

Korrespondance

Hvid
 LK Nr.: 502 D 6006
 EL Nr.: 10 17 035 973
 Varegrp: 17.10



57 03 302 094 252

Koksgrå
 LK Nr.: 502 D 8006
 EL Nr.: 10 17 035 986
 Varegrp: 17.10



57 03 302 094 269

Lysegrå
 LK Nr.: 502 D 5006
 EL Nr.: 10 17 035 960
 Varegrp: 17.10



57 03 302 094 245

Pakning: 10 Stk.

Anvendelse
 Leveres med tangent/afdækning.

Tekniske Data
 Mærkespænding: 250 V.

Målskitse: Se side 1077

Korrespondance dobbelt

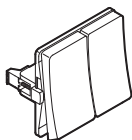

Hvid
 LK Nr.: 502 D 6066
 EL Nr.: 10 17 036 011
 Varegrp: 17.10



57 03 302 094 290

Koksgrå
 LK Nr.: 502 D 8066
 EL Nr.: 10 17 036 024
 Varegrp: 17.10



57 03 302 094 306

Lysegrå
 LK Nr.: 502 D 5066
 EL Nr.: 10 17 036 008
 Varegrp: 17.10



57 03 302 094 283

Pakning: 10 Stk.

Anvendelse
 Leveres med tangent/afdækning.

Tekniske Data
 Mærkespænding: 250 V.

Målskitse: Se side 1077

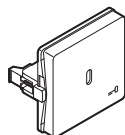

Korrespondance for nøgle med sløjfeklemme

Hvid
 LK Nr.: 502 D 6015
 EL Nr.: 10 17 036 053
 Varegrp: 17.10



57 03 302 094 337

Koksgrå
 LK Nr.: 502 D 8015
 EL Nr.: 10 17 036 066
 Varegrp: 17.10



57 03 302 094 344

Lysegrå
 LK Nr.: 502 D 5015
 EL Nr.: 10 17 036 040
 Varegrp: 17.10



57 03 302 094 320

Pakning: 10 Stk.

Anvendelse

Anvendes til forhindring af utilsigtet afbrydelse.
 Leveres med tangent/afdækning.

Konstruktion

Afdækning er konstrueret, således at betjening kun kan ske ved hjælp af FUGA nøgle.

Tekniske Data

Mærkespænding: 250 V.

Målskitse: Se side 1077

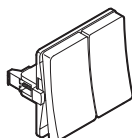

Krone

Hvid
 LK Nr.: 502 D 6005
 EL Nr.: 10 17 036 095
 Varegrp: 17.10



57 03 302 094 375

Koksgrå
 LK Nr.: 502 D 8005
 EL Nr.: 10 17 036 105
 Varegrp: 17.10



57 03 302 094 382

Lysegrå
 LK Nr.: 502 D 5005
 EL Nr.: 10 17 036 082
 Varegrp: 17.10



57 03 302 094 368

Pakning: 10 Stk.

Anvendelse

Leveres med tangent/afdækning.

Tekniske Data

Mærkespænding: 250 V.

Målskitse: Se side 1077

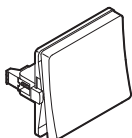

LK FUGA®
INDSATS
AFBRYDER

Krydsning

Hvid

LK Nr.: 502 D 6007

EL Nr.: 10 17 036 134

Varegrp: 17.10



57 03 302 094 412

Koksgrå

LK Nr.: 502 D 8007

EL Nr.: 10 17 036 147

Varegrp: 17.10



57 03 302 094 429

Lysegrå

LK Nr.: 502 D 5007

EL Nr.: 10 17 036 121

Varegrp: 17.10



57 03 302 094 405

Pakning: 10 Stk.

Anvendelse

Leveres med tangent/afdækning.

Tekniske Data

Mærkespænding: 250 V.

Målskitse: Se side 1077

Generelt:

Anvendelse

Beregnet til planforsænket montage i dåser for indmuring, indstøbning og til isætning forfra, dåse for blankmur, dåse til lette skillevægge samt på underlag og panelunderlag.

Tekniske Data

Kapslingsklasse: IP20.
 Mærkestrøm: 13 A.
 Mærkespænding: 440 V.

Start med glimlampe

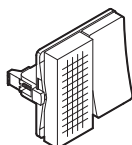

Grøn

LK Nr.: 502 D 0501
 EL Nr.: 10 17 036 150
 Varegrp: 17.10



57 03 302 094 436

Pakning: 10 Stk.

Anvendelse

Leveres med tangent/afdækning.

Konstruktion

Er konstrueret med grøn start-tangent og rød glimlampe.

Målskitse: Se side 1077

Start/stop

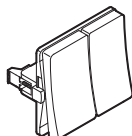

Rød/grøn

LK Nr.: 502 D 0505
 EL Nr.: 10 17 036 163
 Varegrp: 17.10



57 03 302 094 443

Pakning: 10 Stk.

Konstruktion

Er konstrueret med grøn start-tangent og rød stop-tangent.

Målskitse: Se side 1077

Stop med glimlampe

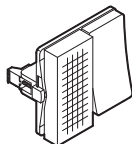

Rød

LK Nr.: 502 D 0601
 EL Nr.: 10 17 036 176
 Varegrp: 17.10



57 03 302 094 450

Pakning: 10 Stk.

Anvendelse

Leveres med tangent/afdækning.

Konstruktion

Er konstrueret med rød stop-tangent og rød glimlampe.

Målskitse: Se side 1077

LK FUGA®
INDSATS
BLÆNDÆKSEL

Generelt:

Anvendelse

Leveres med tangent/afdækning.

Tekniske Data

Kapslingsklasse: IP20.
Godkendelse: DEMKO.
Mærkespænding: 440 V.
Mærkestrøm: 16 A.

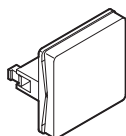

1 modul

Hvid

LK Nr.: 502 D 6510

EL Nr.: 10 17 037 900

Varegrp: 17.10



57 03 302 099 202

Koksgrå

LK Nr.: 502 D 8510

EL Nr.: 10 17 037 913

Varegrp: 17.10



57 03 302 099 219

Lysegrå

LK Nr.: 502 D 5510

EL Nr.: 10 17 037 890

Varegrp: 17.10



57 03 302 099 196

Pakning: 10 Stk.

Anvendelse

Beregnet til planforsænket montage i dåser for indmuring, indstøbning og til isætning forfra, dåse for blankmur, dåse til lette skillevægge samt på underlag og panelunderlag.

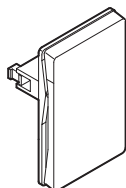

1½ modul

Hvid

LK Nr.: 502 D 6515

EL Nr.: 10 17 037 939

Varegrp: 17.10



57 03 302 099 233

Koksgrå

LK Nr.: 502 D 8515

EL Nr.: 10 17 037 942

Varegrp: 17.10



57 03 302 099 240

Lysegrå

LK Nr.: 502 D 5515

EL Nr.: 10 17 037 926

Varegrp: 17.10



57 03 302 099 226

Pakning: 10 Stk.

Anvendelse

Beregnet til planforsænket montage i dåser for indmuring, indstøbning- og til isætning forfra, dåse til lette skillevægge samt på underlag og panelunderlag.

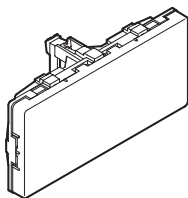

2 modul vandret

Hvid
LK Nr.: 500 D 6502
EL Nr.: 10 17 035 193
Varegrp: 17.30



57 03 302 088 527

Koksgrå
LK Nr.: 500 D 8502
EL Nr.: 10 17 040 829
Varegrp: 17.30



57 03 302 103 909

Lysegrå
LK Nr.: 500 D 5502
EL Nr.: 10 17 035 177
Varegrp: 17.30



57 03 302 088 503

Pakning: 10 Stk.

Anvendelse

Beregnet for planforsænket montage i 2 modul dåse for indmuring og indstøbning samt monteringer for let væg.

Konstruktion

På bagsiden af indsatsen er det muligt at fastclipse en printplade. Printpladen kan også fastgøres med en skrue.

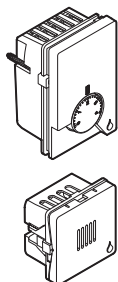

LK FUGA®
INDSATS
HYGROSTAT

Med rumføler

Hvid
LK Nr.: 506 D 6207
EL Nr.: 10 24 000 632
Varegrp: 24.10



57 03 302 098 083

Koksgrå
LK Nr.: 506 D 8207
EL Nr.: 10 24 000 645
Varegrp: 24.10



57 03 302 098 090

Lysegrå
LK Nr.: 506 D 5207
EL Nr.: 10 24 000 629
Varegrp: 24.10



57 03 302 098 076

Pakning: 1 Stk.

Anvendelse

Anvendes til styring af udluftning på toiletter, badeværelser, vaskerum mv. En uafhængig timerfunktion gør det muligt at kombinere ventilatorstyringen med tænding eller slukning af belysningen i rummet. Måler luftfugtigheden og regulerer ventilationen i forhold til den værdi, som er indstillet på drejeknappen for % RH (dvs. % relativ luftfugtighed). Kontrolenheden er beregnet for planforsænket montage med FUGA 1½ modul ramme, som monteres med afbryderskruer i indmurings- og indstøbningsdåser, dåser til isætning forfra, samt med CLIC'LINE-rammer i CLIC'LINE kanalåser. I underlag monteres kontrolenheden (ved brug af skruerindlæg) med vedlagte træskruer, mens rumføleren er forsynet med klostykker. Optimal placering af følerenheden afhænger af flere ting. Det er derfor en fordel at teste systemet inden den endelige installation foretages. Hvis dette ikke er muligt, opnås det bedste resultat ofte ved at placere føleren øverst i "neutralt hjørne", dvs. væk fra luftstrømninger mellem dør/vindue og ventilator. Føleren må ikke udsættes for direkte vandsprøjt. Eller ved klorholdig atmosfære, f.eks. i forbindelse med svømmebassin. Kan ved brug af timerfunktionens impulsindgang kobles som efterløbsafbryder for ventilation, der fungerer når lyset slukkes.

Konstruktion

Hygrostaten består af en kontrolenhed og en følerenhed. Kontrolenheden indeholder reguleringskredsløb, justerbar timerfunktion og et udgangsrelæ til styring af ventilationen. Reguleringskredsløbet sammenligner fugtigheden omkring føleren med den værdi som er indstillet på drejeknappen og aktiverer udgangsrelæet, når den målte værdi overskrider den indstillede værdi. Når ventilatoren kører, lyser dioden rødt; når luftfugtigheden er blevet ca. 6% RH lavere, standses ventilatoren igen, og lysdioden lyser grønt.

Tekniske Data

Kapslingsklasse: IP20.
Mærkestrøm: 8 A ohmsk, 3 A motorbelastning cos phi >=0,65.
Mærkespænding: 230 V a.c./ 50Hz.

**LK FUGA®
INDSATS
HYGROSTAT**

Anvendelsesområde:	Fugtighed (justerbar) 40-98% RH.
Timerområde:	2-10 min. + - 10% (justerbar).
Følertype:	Kapacitiv (keramisk tåler kondens) Digital signaloverførsel fra føler til kontrolenhed.
Følerinstallation:	Ikke galvanisk adskilt 12 V d.c. Skal derfor behandles som 230 V.
Følerledning:	Maks. 3 m (2x0,75 mm ²).
Kontaktudgang relæ:	Slutte.
Ledningsterminaler:	1x1,5 mm ² + 2x2,5 mm ² .
Standarder:	SR 139-2-1.
Elektronisk vejledning:	Se online kataloget.
Målskitse:	Se side 1077

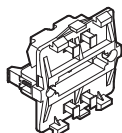

LK FUGA®
INDSATS
LAMPEHOLDER

For 2 lamper

LK Nr.: 502 D 0300
EL Nr.: 10 17 036 189
Varegrp: 17.10



57 03 302 094 467

Pakning: 10 Stk.

Anvendelse

Beregnet til planforsænket montage i dåser for indmuring, indstøbning og til isætning forfra, dåse for blankmur, dåse til lette skillevægge samt på underlag og panelunderlag. Velegnet til indikations- og kontrollampe.

Konstruktion

Lampeholder opbygges af indsats for lampeholder samt 2 glimlamper eller 2 glødelamper. Indsatsen har skruelede klemmer for 2 stk. 1,5- eller 2 stk. 2,5 mm² ledning pr. klemme (en leder pr. hul). Indsatsen er forsynet med klostykker for fastgørelse i dåser.

Tekniske Data

Kapslingsklasse: IP20.
Mærkespænding: 400 V.

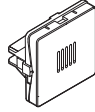

24 V d.c. 80DB med sikring

Hvid

LK Nr.: 506 D 6208

EL Nr.: 10 85 003 102

Varegrp: 85.70



57 03 302 098 113

Koksgrå

LK Nr.: 506 D 8208

EL Nr.: 10 85 003 115

Varegrp: 85.70



57 03 302 098 120

Lysegrå

LK Nr.: 506 D 5208

EL Nr.: 10 85 003 092

Varegrp: 85.70



57 03 302 098 106

Pakning: 10 Stk.

Tekniske Data

Lydtryk ved 1m afstand:

24 V d.c./80 dB.

Spændingsområde:

1,5-28 V d.c.

Egetforbrug:

0,3-5,0 mA.

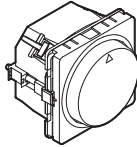

**LK FUGA®
INDSATS
LYSDÆMPER**

Generelt:

Tekniske Data
Kapslingsklasse: IP20.

MEK-D 300CR

Hvid
LK Nr.: 506 D 6109
EL Nr.: 10 67 003 120
Varegrp: 67.10



57 03 302 109 918

Koksgrå
LK Nr.: 506 D 8109
EL Nr.: 10 67 003 175
Varegrp: 67.10



57 03 302 109 963

Lysegrå
LK Nr.: 506 D 5109
EL Nr.: 10 67 003 078
Varegrp: 67.10



57 03 302 109 864

Pakning: 1 Stk.

Anvendelse

Anvendes til dæmpning af 230 V a.c. glødelamper eller lavvolt halogenlamper, når disse er forsynet fra en elektronisk transformer. Kan kun anvendes til 1-pol tænding. Hvis lysdæmperen overbelastes eller kortsluttes og dermed bliver for varm, vil den elektroniske temperatursikring afbryde lysdæmperen. Når overbelastningen fjernes og lysdæmperen får lov at køle af, virker den igen. Ved tryk på drejeknappen tændes/slukkes for lyset og lysstyrken reguleres ved at dreje på knappen.

Konstruktion

Er sikringsløs, da den har FET-styring. Den er kortslutnings- og overbelastningssikker, lydløs og har indbygget softstart.

Tekniske Data

Mærkespænding:	230 V a.c./ 50Hz.
Mærkeeffekt:	20 - 300 W glødelamper, 20 - 300 VA elektronisk transformer.
Omgivelsestemperatur:	-5 °C til + 45 °C.
Luftfugtighed:	5-95% rel. ikke kondens- erende.
Klemmer:	Maks. 3x1,5 mm ² eller 2x2,5 mm ² stiv ledning.
Sikring:	Sikringsløs, termisk beskyttet.
Fase kontrol:	Bagkant styret.
Montage:	FUGA dåser/underlag.
Direktiver:	EMC 89/336/EEC - LVD 73/ 23/EEC.
Standarder:	EN 60669-2-1, EN 61000- 6-3, EN 61000-6-1.
Godkendelse:	DEMKO.
Målskitse:	Se side 1077

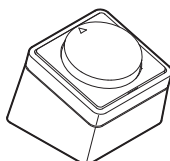

MEK-D 300CR bordmodel

Hvid
 LK Nr.: 506 D 6119
 EL Nr.: 10 67 003 159
 Varegrp: 67.10



57 03 302 109 949

Lysegrå
 LK Nr.: 506 D 5119
 EL Nr.: 10 67 003 104
 Varegrp: 67.10



57 03 302 109 895

Pakning: 1 Stk.

Anvendelse

Anvendes til dæmpning af 230 V a.c. glødelamper eller lavvolt halogenlamper, når disse er forsynet fra en elektronisk transformere. Lysdæmperen, der er beregnet for montering på ledningen imellem stikkontakt og brugsgenstand (fx bordlampe), tænkes placeret på bord. Hvis lysdæmperen overbelastes eller kortsluttes og dermed bliver for varm, vil den elektroniske temperatursikring afbryde lysdæmperen. Når overbelastningen fjernes og lysdæmperen får lov at køle af, virker den igen. Ved tryk på drejeknappen tændes/slukkes for lyset og lysstyrken reguleres ved at dreje på knappen.

Konstruktion

Er sikringsløs, da den har FET-styring. Den er kortslutnings- og overbelastningsikker, lydløs og har indbygget softstart.

Tekniske Data

Mærkespænding:	230 V a.c./ 50Hz.
Mærkeeffekt:	20 - 300 W glødelamper, 20 - 300 VA elektronisk transformere.
Omgivelsestemperatur:	-5 °C til + 45 °C.
Luftfugtighed:	5-95% rel. ikke kondenserende.
Klemmer:	Maks. 3x1,5 mm ² eller 2x2,5 mm ² stiv ledning.
Sikring:	Sikringsløs, termisk beskyttet.
Fase kontrol:	Bagkant styret.
Montage:	FUGA dåser/underlag.
Direktiver:	EMC 89/336/EEC - LVD 73/23/EEC.
Standarder:	EN 60669-2-1, EN 61000-6-3, EN 61000-6-1.
Godkendelse:	DEMKO.

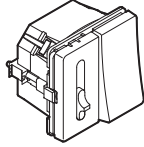

LK FUGA®
INDSATS
LYSDÆMPER

MEK-S 300CR

Hvid

LK Nr.: 506 D 6116

EL Nr.: 10 67 003 133

Varegrp: 67.10



57 03 302 109 925

Koksgrå

LK Nr.: 506 D 8116

EL Nr.: 10 67 003 188

Varegrp: 67.10



57 03 302 109 970

Lysegrå

LK Nr.: 506 D 5116

EL Nr.: 10 67 003 081

Varegrp: 67.10



57 03 302 109 871

Pakning: 1 Stk.

Anvendelse

Anvendes til dæmpning af 230 V a.c. glødelamper eller lavvolt halogenlamper, når disse er forsynet fra en elektronisk transformator. Ønskes flere betjeningssteder, kan en - eller flere trykkontakter tilkobles en separat indgang. Hvis lysdæmperen overbelastes eller kortsluttes og dermed bliver for varm, vil den elektroniske temperatursikring afbryde lysdæmperen. Når overbelastningen fjernes og lysdæmperen får lov at køle af, virker den igen. Lysdæmperen tændes/slukkes via trykket, og lyset dæmpes ved betjening af skydepotentiometeret.

Konstruktion

Lysdæmperen er kortslutnings- og overbelastningssikker, lydløs og har indbygget softstart. Er forsynet med skydepotentiometer og tryk.

Tekniske Data

Mærkespænding:	230 V a.c./ 50Hz.
Mærkeeffekt:	20 - 300 W glødelamper, 20 - 300 VA elektronisk transformator.
Omgivelsestemperatur:	-5 °C til + 45 °C.
Luftfugtighed:	5-95% rel. ikke kondenserende.
Klemmer:	Maks. 3x1,5 mm ² eller 2x2,5 mm ² stiv ledning.
Sikring:	Sikringsløs, termisk beskyttet.
Fase kontrol:	Bagkant styret.
Montage:	FUGA dåser/underlag.
Direktiver:	EMC 89/336/EEC - LVD 73/23/EEC.
Standarder:	EN 60669-2-1, EN 61000-6-3, EN 61000-6-1.
Godkendelse:	DEMKO.
Målskitse:	Se side 1077

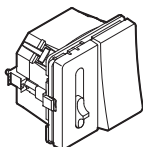

MEK-S 300LR

Hvid
LK Nr.: 506 D 6117
EL Nr.: 10 67 003 146
Varegrp: 67.10



Koksgrå
LK Nr.: 506 D 8117
EL Nr.: 10 67 003 191
Varegrp: 67.10



Lysegrå
LK Nr.: 506 D 5117
EL Nr.: 10 67 003 094
Varegrp: 67.10



Pakning: 1 Stk.

Anvendelse

Anvendes til dæmpning af 230 V a.c. glødelamper eller lavvolt halogenlamper, når disse er forsynet fra en jernkerne-transformer. Ønskes flere betjeningssteder, kan en - eller flere trykkontakter tilkobles en separat indgang. Hvis lysdæmperen overbelastes eller kortsluttes og dermed bliver for varm, vil den elektroniske temperatursikring afbryde lysdæmperen. Når overbelastningen fjernes og lysdæmperen får lov at køle af, virker den igen. Lysdæmperen tændes/slukkes via trykket, og lyset dæmpes ved betjening af skydepotentiometeret.

Konstruktion

Lysdæmperen er kortslutnings- og overbelastningssikker, lydløs og har indbygget softstart. Er forsynet med skydepotentiometer og tryk.

Tekniske Data

Mærkespænding: 230 V a.c./ 50Hz.
Mærkeeffekt: 20 - 300 W glødelamper, 20 - 300 VA jernkerne-transformer.
Omgivelsestemperatur: -5 °C til + 45 °C.
Luftfugtighed: 5-95% rel. ikke kondenserende.
Klemmer: Maks. 3x1,5 mm² eller 2x2,5 mm² stiv ledning.
Sikring: Sikringsløs, termisk beskyttet.
Fase kontrol: Forkant styret.
Montage: FUGA dåser/underlag.
Direktiver: EMC 89/336/EEC - LVD 73/23/EEC.
Standarder: EN 60669-2-1, EN 61000-6-3, EN 61000-6-1.
Godkendelse: DEMKO.
Målskitse: Se side 1078

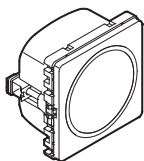

LK FUGA®
INDSATS
LYSDÆMPER

TOUCH impuls giver for TOUCH IR 350 UNI

Hvid

LK Nr.: 506 D 6122

EL Nr.: 10 67 003 890

Varegrp: 67.10



57 03 302 130 547

Koksgrå

LK Nr.: 506 D 8122

EL Nr.: 10 67 003 900

Varegrp: 67.10



57 03 302 130 554

Lysegrå

LK Nr.: 506 D 5122

EL Nr.: 10 67 003 887

Varegrp: 67.10



57 03 302 130 530

Pakning: 1 Stk.

Anvendelse

Anvendes som impuls giver til TOUCH IR 350 UNI.

Tekniske Data

Mærkespænding: 230 V a.c./ 50Hz.

Elektronisk vejledning: Se online kataloget.

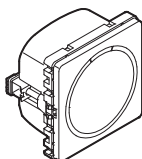

TOUCH IR 350 UNI

Hvid
LK Nr.: 506 D 6120
EL Nr.: 10 67 003 861
Varegrp: 67.10



57 03 302 130 516

Koksgrå
LK Nr.: 506 D 8120
EL Nr.: 10 67 003 874
Varegrp: 67.10



57 03 302 130 523

Lysegrå
LK Nr.: 506 D 5120
EL Nr.: 10 67 003 858
Varegrp: 67.10



57 03 302 130 509

Pakning: 1 Stk.

Anvendelse

Anvendes til dæmpning af 230 V a.c. glødelamper eller lavvolt halogenlamper, der er forsynet fra enten en elektronisk transformer eller en jernkernetransformer. Lysdæmperen kan betjenes fra fronten, eller via fjernbetjening. Ønskes flere betjeningssteder kan op til fire impulsgevire eller 10 stk. trykkontakter tilsluttes. Lysdæmperen kan også betjenes med en Bang & Olufsen Beo4- og Beo5- fjernbetjening. Lysdæmperen skelner mellem korte og lange tryk. Kort tryk: Lyset tænder på fuld styrke (100%). Endnu et kort tryk: Lyset slukker igen. Langt tryk: Lyset reguleres skiftevis op eller ned. Lysdæmperen kan programmeres til følgende funktioner: Lysdæmperen starter i maksimum eller på samme niveau som før den blev slukket. Børnetimer: Starter med 100% lys. Automatisk nedregulering over 30 minutter. Trappetimer: Starter med 100% lys og slukker efter 10 minutter. Programmering af opstart. Her bestemmes hvordan lysniveauet skal være, når lysdæmperen tilsluttes spænding. Hvis lysdæmperen overbelastes eller kortsluttes og dermed bliver for varm, vil den elektroniske temperatursikring afbryde lysdæmperen. Når overbelastningen fjernes og lysdæmperen får lov at køle af, virker den igen. Ved anvendelse med fjernbetjening kan op til 4 lysdæmpere anvendes i samme lokale. Kan aktiveres via pirføler. Skal monteres i spændingsløs tilstand.

Konstruktion

Når lysdæmperen er monteret og installeret er det vigtigt, at afdækningen påsættes inden spændingen tilsluttes. Dette skal gøres for at sikre touch-fladernes rette følsomhed, idet lysdæmperen automatisk kalibrerer trykfladen ved hver opstart.

Tekniske Data

Mærkespænding: 230 V a.c. / 50 Hz.
Mærkeeffekt: 20-350 W glødelamper, 20-350 VA jernkernetransformer eller 35-350 W elektronisk transformer.
Omgivelsestemperatur: -5 °C til +35 °C.
Luftfugtighed: 5-95% rel. ikke kondenserende.
Sikring: Sikringsløs, termisk

LK FUGA®
INDSATS
LYSDÆMPER

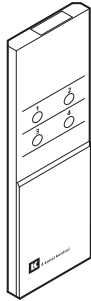

Klemmer:	beskyttet.
Direktiver:	Skrueløse 2x2,5 mm ² . EMC 89/336/EEC - LVD 73/23/EEC.
Standarder:	EN60669-2-1, EMC: EN60669-2-1, EN50081-1, EN61000-6-2.
Standby:	Ca. 1 W.
Elektronisk vejledning:	Se online kataloget.

•tilbehør fjernbetjening for TOUCH IR 350 UNI

LK Nr.: 506 D 0101
EL Nr.: 10 67 003 803
Varegrp: 67.50



Pakning: 1 Stk.

Anvendelse

Anvendes til betjening af lysdæmper TOUCH IR 350 UNI. Der kan betjenes op til 4 lysdæmpere i samme lokale.

Tekniske Data

Strømforsyning:	3x1,5V batteri type AAA.
Rækkevidde:	Op til 15 m.
Antal kanaler:	4.
Sende vinkel:	34 grader.
Omgivelsestemperatur:	-20 °C til + 50 °C.
Luftfugtighed:	10-90% rel. ikke kondenserende.
Standarder:	EN61000-6-3, EN 61000-6-1.
Direktiver:	EMC: 89/336/EØF.
Batteri levetid:	> 1 år.
Elektronisk vejledning:	Se online kataloget.

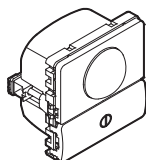

Generelt:

Tekniske Data

Elektronisk vejledning: Se online kataloget.

10 A

Hvid

LK Nr.: 506 D 6312

EL Nr.: 10 24 001 136

Varegrp: 24.90



57 03 302 130 486

Koksgrå

LK Nr.: 506 D 8312

EL Nr.: 10 24 001 149

Varegrp: 24.90



57 03 302 130 493

Lysegrå

LK Nr.: 506 D 5312

EL Nr.: 10 24 001 123

Varegrp: 24.90



57 03 302 130 479

Pakning: 1 Stk.

Anvendelse

PIR'en er en bevægelsesmelder som anvendes til automatisk styring af indendørs belysning. PIR'en er beregnet til montering i normal afbryderhøjde. Lyset tænder automatisk, når en person bevæger sig ind i PIR'ens synsfelt. Vær opmærksom på, at sensoren kan reagere på genstande, der kan foretage hurtige temperaturskift såsom: aircondition-, ventilations- og udsugningsanlæg, varmeapparater og sollys eller reflekterende spejling. Sensoren er beregnet til montage i FUGA 1 modul dåser og underlag.

Konstruktion

Sensoren har dobbelte skruelede klemmer for tilslutning af 1,5 til 2,5 mm² stiv ledning, én leder pr. hul. Installationen udføres som en 3-leder; Fase, nul og mellemledning. Leveres med en standard fabriksindstilling. Pir sensorens lysniveaue, timertid og følsomhed indstilles ved hjælp af drejeknapper og en programtast, der er placeret under tangenten på fronten. Lyset kan tændes og slukkes manuelt ved at betjene tangenten på fronten. Tangent kan spærres ved montering af medfølgende dækplade. Flere PIR kan parallekobles.

Tekniske Data

Kapslingsklasse: IP20.
 Strømforsyning: 230 V a.c./ 50Hz.
 Egetforbrug: Maks. 1 W.
 Belastning: 10 A/230 V a.c.
 Timerindstilling: 1-20 Min. (10 sek.testfunktion)
 Lysniveau indstilling: 10-1000 lux.
 Luftfugtighed: 5-95% rel. ikke kondenserende.
 Rækkevidde: 10 meter @ 25 °C, på tværs af zoner.
 Dækningsvinkel vandret: 90° (symmetrisk).
 Dækningsvinkel lodret: 22,5° op, 30° ned.
 Direktiver: EMC: 89/336/EØF, LVD: 73/23/EØF.
 Standarder: EN60669-2-1, EMC: EN61000-6-3, EN61000-6-1.

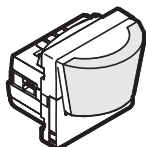

LK FUGA® INDSATS PIR

180° 230V 10A

Hvid

LK Nr.: 506 D 6306

EL Nr.: 10 24 000 988

Varegrp: 24.90



57 03 302 135 214

Koksgrå

LK Nr.: 506 D 8306

EL Nr.: 10 24 000 991

Varegrp: 24.90



57 03 302 135 207

Lysegrå

LK Nr.: 506 D 5306

EL Nr.: 10 24 000 975

Varegrp: 24.90



57 03 302 135 221

Pakning: 1 Stk.

Anvendelse

FUGA PIR 230 V 10A er en passiv infrarød sensor, beregnet til indendørs brug. PIR'en anvendes til styring af lys i gangarealer, kontorer, mødelokaler og skoleklasser. PIR'en kan dække et område på (18x9)m ~162 m². Hvis en stillesidende person skal detekteres vil området være (12x6)m ~ 72 m². PIR'en kan indstilles til at fungere på 3 forskellige måder: Timer, Manuel, Slavefunktion. Når PIR'en anvendes i slavefunktion kan flere PIR'en sammenkobles for større dækning. PIR'en er beregnet for montering i alle typer planforsænkede dåser, underlag samt panelunderlag.

Konstruktion

PIR sensoren har skrueklemmer for tilslutning af 1,5 til 2,5 mm² stiv ledning. PIR'en har 3 forskellige funktioner : timer, manuel og slave. På fronten kan dækningsområde, følsomhed, lysniveau, timertid og grundfunktion indstilles.

Tekniske Data

Kapslingsklasse:	IP20.
Mærkespænding:	230 V a.c./ 50Hz.
Belastning:	Glødelamper 2300 W, for andre lasttyper henvises der til vejledningen.
Egetforbrug:	< 1,0 W.
Timerindstilling:	Trinløst fra 2 sek. til 20 min.
Monteringshøjde:	2,15 m.
Rækkevidde bevægelse:	9 x 18,0m@25°.
Rækkevidde tilstædeværelse:	6,0 x 12,0m@25°.
Dækningsvinkel vandret:	180° i 2 zoner a' 90°.
Lysniveau indstilling:	0-1000 lux.
Opvarmningstid:	< 30 sek.
Klemmer:	Maks. 2x2,5 mm ² .
Antal slave-PIR:	Anbefalet maks. 5 stk.
Antal trykkontakter:	Anbefalet maks. 5 stk.
Luftfugtighed:	5-95% RH.
Omgivelsestemperatur:	-5 °C til + 45 °C.
Standarder:	EN 60669-2-1, EN 61000-6-1, EN 61000-6-3.
Direktiver:	EMC 89/336/EEC - LVD 73/23/EEC.

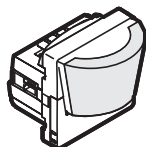

180° 230V 250R

Hvid

LK Nr.: 506 D 6310

EL Nr.: 10 24 001 042

Varegrp: 24.90



57 03 302 135 184

Koksgrå

LK Nr.: 506 D 8310

EL Nr.: 10 24 001 055

Varegrp: 24.90



57 03 302 135 177

Lysegrå

LK Nr.: 506 D 5310

EL Nr.: 10 24 001 039

Varegrp: 24.90



57 03 302 135 191

Pakning: 1 Stk.

Anvendelse

FUGA PIR 230 V 250R anvendes til styring af lys i bryggers, toilet, køkken, viktualrum og på trappe. PIR'en kan dække et område på (18x9)m ~162 m². Hvis en stillesidende person skal detekteres vil området være (12x6)m ~ 72 m². PIR'en kan indstilles til at fungere på 2 forskellige måder: Timer - Manuel. For at opnå større dækning kan flere PIR (maks. 5 stk) parallelkobles. PIR'en er beregnet for montering i alle typer planforsænkede dæser, underlag samt panelunderlag. En 1-polet afbryder kan udskiftes med denne PIR, da den ikke kræver nul.

Konstruktion

PIR sensoren har skrueklemmer for tilslutning af 1,5 til 2,5 mm² stiv ledning. PIR'en har 2 forskellige funktioner: timer og manuel. På fronten kan dækningsområde, følsomhed, lysniveau, timertid og grundfunktion indstilles.

Tekniske Data

Kapslingsklasse:	IP20.
Mærkespænding:	230 V a.c./ 50Hz.
Mærkeeffekt:	40 - 250 W glødelampe.
Egetforbrug:	< 1,0 W.
Timerindstilling:	Trinløst fra 2 sek. til 20 min.
Monteringshøjde:	2,15 m.
Rækkevidde bevægelse:	9 x 18,0m@25°.
Rækkevidde tilstædeværelse:	6,0 x 12,0m@25°.
Dækningsvinkel vandret:	180° i 2 zoner a' 90°.
Lysniveau indstilling:	0-1000 lux.
Opvarmningstid:	< 30 sek.
Klemmer:	Maks. 2x2,5 mm ² .
Antal parallelkoblet PIR:	Manuel eller Timer: maks. 5 stk.
Ved parallelkobling:	Se vejledning.
Antal trykkontakter:	Manuel: min.1 stk.maks.5 stk.Timer: maks.5 stk.
Luftfugtighed:	5-95% RH.
Omgivelsestemperatur:	-5 °C til + 45 °C.
Standarder:	EN 60669-2-1, EN 61000-6-1, EN 61000-6-3.
Direktiver:	EMC 89/336/EEC - LVD 73/23/EEC.



LK FUGA®
INDSATS
PIR

System 24 V

Hvid

LK Nr.: 507 D 6308

EL Nr.: 10 24 001 181

Varegrp: 24.90



57 03 302 135 153

Koksgrå

LK Nr.: 507 D 8308

EL Nr.: 10 24 001 194

Varegrp: 24.90



57 03 302 135 160

Lysegrå

LK Nr.: 507 D 5308

EL Nr.: 10 24 001 178

Varegrp: 24.90



57 03 302 135 146

Pakning: 1 Stk.

Anvendelse

LK FUGA PIR 24V system anvendes sammen med LK M36 PIR-Kontrolenheden (kun 120C1031). PIR'en registrerer om der er personer tilstede og måler desuden dagslysets niveau i rummet. PIR'en kan dermed sikre, at lyset kun er tændt, når der er behov for det. PIR'en er velegnet til lysstyring i bl.a.: Små og store kontorer, gangarealer i kontorbygninger og på skoler, klasseværelser, trapper, mødelokaler mm. PIR'en er kun til indendørs brug og må ikke anvendes til Alarm. PIR'en kan monteres på alle typer 1 modul Fuga dåser eller kan monteres direkte på væg. Ved montage direkte på væg skal 14 mm. forhøjet ramme anvendes.

Konstruktion

PIR'en består af 3 dele. Montageplade, pir samt afdækning. Ledningstilslutningen sker på montagepladen som er forsynet med skæreklemmer. Montagen udføres med det medfølgende værktøj (montagebit). Sensoren er forsynet med lysføler som kun kan anvendes i forbindelse med M36 PIR kontrol enhed (120C1031). Derved gøres PIR funktionen afhængig af det omgivende lysniveau. Sensoren er beskyttet mod fejlpolarisering. På fronten under afdækningen kan følsomhed, lysniveau, og dækningsområde indstilles.

Tekniske Data

Kapslingsklasse:	IP20.
Spændingsforsyning:	14-28 V d.c. , nom. 24 V d.c.
Forsyningsstrøm:	Maks. 3mA.
Bevægelsesudgang:	Open collector (drain).
Monteringshøjde:	2,15 m.
Rækkevidde bevægelse:	9 x 18,0m@25°.
Rækkevidde tilstædeværelse:	6,0 x 12,0m@25°.
Dækningsvinkel vandret:	180° i 2 zoner a' 90°.
Opvarmningstid:	< 30 sek.
Samlet kabellængde:	300 m.
Ledningsdimension:	Ø 0,3-0,6 mm. Maks. Ø incl. isolation: 1,4 mm. (28-22 AWG).
Anbefalet kabeltype:	IHC LINK-10 NOPOVIC® (5x2x0,6 mm.)

LK FUGA®
INDSATS
PIR

Sløjfemulighed:	Maks. 2 ledere af samme størrelse og type.
Omgivelsestemperatur:	-5 °C til + 45 °C.
Luftfugtighed:	5-95% RH.
Standarder:	EN61000-6-3, EN 61000-6-1.
Direktiver:	EMC.

LK FUGA®
INDSATS
SIGNALLAMPE

Generelt:

Anvendelse

Beregnet til planforsænket montage i dåser for indmuring, indstøbning- og til isætning forfra, dåse for blankmur, dåse til lette skillevægge samt på underlag. Velegnet til indikations- og kontrollampe og har også blink-funktion.

Konstruktion

Indsatsen monteres i ramme og fastskrues i dåser eller underlag ved hjælp af afbryderskruer. I underlag skal de medleverede skrueindlæg anvendes. Har skruelemmer for tilslutning med 1,5 mm² til 2,5 mm² stiv ledning. Omkobling til blinkfunktion foretages ved at lægge en 'lus' som vist på indsatsens bagside. Leveres incl. glas.

Tekniske Data

Kapslingsklasse:	IP20.
Forventet levetid:	100.000 h. (v. konstant drift).
Modul:	1 M.
Blinkfrekvens:	1-2 Hz.
Klemmer:	Maks. 2x2,5 mm ² .

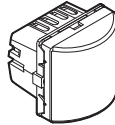

LED 12 V, konstant/blink

Grøn

LK Nr.: 502 D 0343
EL Nr.: 10 17 043 554
Varegrp: 17.10



57 03 302 117 654

Gul

LK Nr.: 502 D 0344
EL Nr.: 10 17 043 567
Varegrp: 17.10



57 03 302 117 661

Rød

LK Nr.: 502 D 0342
EL Nr.: 10 17 043 541
Varegrp: 17.10



57 03 302 117 647

Pakning: 1 Stk.

Tekniske Data

Mærkespænding:	12 V a.c./d.c.
Egetforbrug:	@ d.c. 0,9 W ved konstant lys, 0,5 W ved blink. @ a.c. 1,2 W ved konstant lys, 0,8 W ved blink.



LED 24 V, konstant/blink

Grøn
LK Nr.: 502 D 0346
EL Nr.: 10 17 043 583
Varegrp: 17.10



Gul
LK Nr.: 502 D 0347
EL Nr.: 10 17 043 596
Varegrp: 17.10



Rød
LK Nr.: 502 D 0345
EL Nr.: 10 17 043 570
Varegrp: 17.10



Pakning: 1 Stk.

Tekniske Data

Mærkespænding:
Egetforbrug:

24 V a.c./d.c.
@ d.c. Rød/Grøn 0,9 W
ved konstant lys, 0,6 W
ved blink. @ a.c. Rød/
Grøn 1,1 W ved konstant
lys, 0,8 W ved blink.
@ d.c. Gul 0,6 W ved kon-
stant lys, 0,9 W ved blink.
@ a.c. Gul 0,8 W ved kon-
stant lys, 1,2 W ved blink.

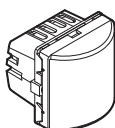

LED 230 V, konstant/blink

Grøn
LK Nr.: 502 D 0333
EL Nr.: 10 17 042 050
Varegrp: 17.10



Gul
LK Nr.: 502 D 0334
EL Nr.: 10 17 042 063
Varegrp: 17.10



Rød
LK Nr.: 502 D 0332
EL Nr.: 10 17 042 047
Varegrp: 17.10



Pakning: 1 Stk.

Tekniske Data

Mærkespænding:
Egetforbrug:

230 V a.c.
0,7 W ved konstant lys,
1,3 W ved blink.

LK FUGA®
INDSATS
STIKKONTAKT

Generelt:

Konstruktion

Afdækning er konstrueret med 6 mm. krave. Indsatsen har skrueløse klemmer for 2 stk. 1,5- eller 2 stk. 2,5 mm² ledning pr. klemme (en leder pr. hul).

Tekniske Data

Kapslingsklasse: IP20.
Mærkestrøm: 13 A.
Mærkespænding: 250 V.
Forsikring: Maks. 13 A.

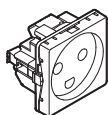

1 modul 2-pol med jord

Hvid

LK Nr.: 501 D 6011
EL Nr.: 10 17 041 679
Varegrp: 17.20



57 03 302 108 287

Koksgrå

LK Nr.: 501 D 8011
EL Nr.: 10 17 041 682
Varegrp: 17.20



57 03 302 108 294

Lysegrå

LK Nr.: 501 D 5011
EL Nr.: 10 17 041 666
Varegrp: 17.20



57 03 302 108 270

Pakning: 10 Stk.

Anvendelse

Beregnet til planforsænket montage i dåser for indmuring, indstøbning- og til isætning forfra, dåse for blankmur, samt på høje underlag og høje panelunderlag. Leveres med tangent/afdækning. Bemærk: Ved anvendelse med panelunderlag 503D5901 / 6901 skal 14 mm. afstandsramme anvendes.

Konstruktion

Er konstrueret med pillesikring.

Målskitse: Se side 1078

LK FUGA®
INDSATS
STIKKONTAKT

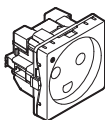

1 modul med LED-lampe 2-pol med jord

Hvid
LK Nr.: 501 D 6111
EL Nr.: 10 17 041 747
Varegrp: 17.20



57 03 302 108 515

Koksgrå
LK Nr.: 501 D 8111
EL Nr.: 10 17 041 750
Varegrp: 17.20



57 03 302 108 522

Lysegrå
LK Nr.: 501 D 5111
EL Nr.: 10 17 041 734
Varegrp: 17.20



57 03 302 108 508

Pakning: 10 Stk.

Anvendelse

Beregnet til planforsænket montage i dåser for indmuring, indstøbning- og til isætning forfra, dåse til lette skillevægge samt på underlag og panelunderlag. Leveres med tangent/afdækning. Bemærk: Ved anvendelse med panelunderlag skal 14 mm afstandsramme anvendes.

Konstruktion

Er konstrueret med pillesikring. Med stikprop isat lyser lampen rødt (kontrollys). Kan omstilles til ledelys.

Målskitse: Se side 1078

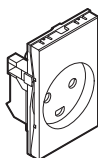

1½ modul 2-pol med jord

Hvid
LK Nr.: 501 D 6611
EL Nr.: 10 17 036 338
Varegrp: 17.20



57 03 302 094 610

Koksgrå
LK Nr.: 501 D 8611
EL Nr.: 10 17 036 341
Varegrp: 17.20



57 03 302 094 627

Lysegrå
LK Nr.: 501 D 5611
EL Nr.: 10 17 036 325
Varegrp: 17.20



57 03 302 094 603

Pakning: 10 Stk.

Anvendelse

Beregnet til planforsænket montage i dåser for indmuring, indstøbning- og til isætning forfra, dåse til lette skillevægge samt på underlag og panelunderlag. Leveres med tangent/afdækning. Bemærk: Ved anvendelse med panelunderlag 503D5915 / 6915 skal 14 mm. afstandsramme anvendes.

Konstruktion

Er konstrueret med pillesikring.

Målskitse: Se side 1078

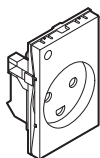

LK FUGA®
INDSATS
STIKKONTAKT

1½ modul med LED-lampe 230 V 2-pol med jord

Hvid
LK Nr.: 501 D 6711
EL Nr.: 10 17 036 451
Varegrp: 17.20



57 03 302 094 733

Koksgrå
LK Nr.: 501 D 8711
EL Nr.: 10 17 036 464
Varegrp: 17.20



57 03 302 094 740

Lysegrå
LK Nr.: 501 D 5711
EL Nr.: 10 17 036 448
Varegrp: 17.20



57 03 302 094 726

Pakning: 10 Stk.

Anvendelse

Beregnet til planforsænket montage i dåser for indmuring, indstøbning- og til isætning forfra, dåse til lette skillevægge samt på underlag og panelunderlag. Leveres med tangent/afdækning. Bemærk: Ved anvendelse med panelunderlag skal 14 mm afstandstramme anvendes.

Konstruktion

Er konstrueret med pillesikring. Med stikprop isat lyser lampen rødt.

Målskitse: Se side 1078

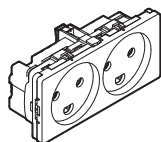

2 modul 2-pol med jord

Hvid
LK Nr.: 501 D 6012
EL Nr.: 10 17 043 392
Varegrp: 17.20



57 03 302 116 343

Koksgrå
LK Nr.: 501 D 8012
EL Nr.: 10 17 043 389
Varegrp: 17.20



57 03 302 116 404

Lysegrå
LK Nr.: 501 D 5012
EL Nr.: 10 17 043 402
Varegrp: 17.20



57 03 302 116 282

Pakning: 10 Stk.

Anvendelse

Beregnet til planforsænket montage i dåser for indmuring, indstøbning- og til isætning forfra, dåse til lette skillevægge samt på underlag og panelunderlag. Leveres med afdækning.

Konstruktion

Er konstrueret med pillesikring.

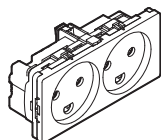

2 modul for 2 tændinger 2-pol med jord

Hvid
 LK Nr.: 501 D 6412
 EL Nr.: 10 17 043 237
 Varegrp: 17.20



57 03 302 116 398

Koksgrå
 LK Nr.: 501 D 8412
 EL Nr.: 10 17 043 224
 Varegrp: 17.20



57 03 302 116 442

Lysegrå
 LK Nr.: 501 D 5412
 EL Nr.: 10 17 043 240
 Varegrp: 17.20



57 03 302 116 336

Pakning: 10 Stk.

Anvendelse

For tilslutning fra 2 tændinger fra samme fase. De to stikkontakter kan styres individuelt med IHC, kontakt ur eller afbryder. Beregnet til planforsænket montage i dåser for indmuring, indstøbning- og til isætning forfra, dåse til lette skillevægge samt på underlag og panelunderlag. Leveres med afdækning.

Konstruktion

Er konstrueret med pillesikring.

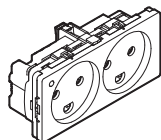

2 modul med LED-lampe 230 V 2-pol med jord

Hvid
 LK Nr.: 501 D 6212
 EL Nr.: 10 17 043 318
 Varegrp: 17.20



57 03 302 116 367

Koksgrå
 LK Nr.: 501 D 8212
 EL Nr.: 10 17 043 305
 Varegrp: 17.20



57 03 302 116 428

Lysegrå
 LK Nr.: 501 D 5212
 EL Nr.: 10 17 043 321
 Varegrp: 17.20



57 03 302 116 305

Pakning: 10 Stk.

Anvendelse

Beregnet til planforsænket montage i dåser for indmuring, indstøbning- og til isætning forfra, dåse til lette skillevægge samt på underlag og panelunderlag. Leveres med afdækning.

Konstruktion

Er konstrueret med pillesikring. Led-lampen lyser konstant med spænding på stikkontakten.

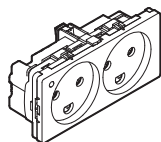

LK FUGA® INDSATS STIKKONTAKT

2 modul med LED-lampe 230 V for 2 tændinger 2-pol med jord

Hvid
LK Nr.: 501 D 6512
EL Nr.: 10 17 043 208
Varegrp: 17.20



Koksgrå
LK Nr.: 501 D 8512
EL Nr.: 10 17 043 198
Varegrp: 17.20



Lysegrå
LK Nr.: 501 D 5512
EL Nr.: 10 17 043 211
Varegrp: 17.20



Pakning: 10 Stk.

Anvendelse

For tilslutning fra 2 tændinger fra samme fase. De to stikkontakter kan styres individuelt med IHC, kontakt ur eller afbryder. Beregnet til planforsænket montage i dåser for indmuring, indstøbning- og til isætning forfra, dåse til lette skillevægge samt på underlag og panelunderlag. Leveres med afdækning.

Konstruktion

Er konstrueret med pillesikring. Led lampen lyser konstant ved spænding på venstre faseklemme (LB).

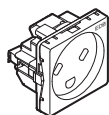

EDB 1 modul 2-pol med jord

Hvid
LK Nr.: 501 D 6021
EL Nr.: 10 17 041 705
Varegrp: 17.20



Koksgrå
LK Nr.: 501 D 8021
EL Nr.: 10 17 042 885
Varegrp: 17.20



Lysegrå
LK Nr.: 501 D 5021
EL Nr.: 10 17 041 695
Varegrp: 17.20



Pakning: 10 Stk.

Anvendelse

Anvendes til forhindring af tilslutning af uautoriserede brugsgenstande til særskilt edb-net. Beregnet til planforsænket montage i dåser for indmuring, indstøbning- og til isætning forfra, dåse for blankmur, samt på høje underlag og høje panelunderlag. Leveres med tangent/afdækning. Bemærk: Ved anvendelse med panelunderlag skal 14 mm afstandsramme anvendes.

Konstruktion

Er konstrueret med rektangulære og skråtstillede fase- og nulbøsninger til brug for specielle edb stikpropper. Afdækning er mærket EDB.

Målskitse:

Se side 1078

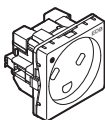

EDB 1 modul med LED-lampe 230 V 2-pol med jord

Hvid
 LK Nr.: 501 D 6121
 EL Nr.: 10 17 041 776
 Varegrp: 17.20



Koksgrå
 LK Nr.: 501 D 8121
 EL Nr.: 10 17 042 898
 Varegrp: 17.20



Lysegrå
 LK Nr.: 501 D 5121
 EL Nr.: 10 17 041 763
 Varegrp: 17.20



Pakning: 10 Stk.

Anvendelse

Anvendes til forhindring af tilslutning af uautoriserede brugsgenstande til særskilt edb-net. Beregnet til planforsænket montage i dåser for indmuring, indstøbning- og til isætning forfra, dåse for blankmur, samt på høje underlag og høje panelunderlag. Leveres med tangent/afdækning. Bemærk: Ved anvendelse med panelunderlag skal 14 mm afstandsramme anvendes.

Konstruktion

Er konstrueret med rektangulære og skråtstillede fase- og nulbøsninger til brug for specielle edb stikpropper. Afdækning er mærket EDB. Med stikprop isat lyser lampen rødt (kontrollys). Kan omstilles til ledelys.

Målskitse: Se side 1078

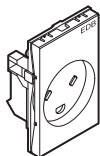

LK FUGA®
INDSATS
STIKKONTAKT

EDB 1½ modul 2-pol med jord

Hvid

LK Nr.: 501 D 6621

EL Nr.: 10 17 036 370

Varegrp: 17.20



57 03 302 094 658

Koksgrå

LK Nr.: 501 D 8621

EL Nr.: 10 17 036 383

Varegrp: 17.20



57 03 302 094 665

Lysegrå

LK Nr.: 501 D 5621

EL Nr.: 10 17 036 367

Varegrp: 17.20



57 03 302 094 641

Pakning: 10 Stk.

Anvendelse

Anvendes til forhindring af tilslutning af uautoriserede brugsgenstande til særskilt edb-net. Beregnet til planforsænket montage i dåser for indmuring, indstøbning- og til isætning forfra, dåse til lette skillevægge samt på underlag og panelunderlag. Leveres med tangent/afdækning. Bemærk: Ved anvendelse med panelunderlag skal 14 mm afstandsramme anvendes.

Konstruktion

Er konstrueret med rektangulære og skråtstillede fase- og nulbøsninger til brug for specielle edb stikpropper. Afdækning er mærket EDB.

Målskitse:

Se side 1078

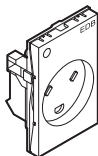

EDB 1½ modul med LED-lampe 230 V 2-pol med jord

Hvid
 LK Nr.: 501 D 6721
 EL Nr.: 10 17 036 493
 Varegrp: 17.20



Koksgrå
 LK Nr.: 501 D 8721
 EL Nr.: 10 17 036 503
 Varegrp: 17.20



Lysegrå
 LK Nr.: 501 D 5721
 EL Nr.: 10 17 036 480
 Varegrp: 17.20



Pakning: 10 Stk.

Anvendelse

Anvendes til forhindring af tilslutning af uautoriserede brugsgenstande til særskilt edb-net. Beregnet til planforsænket montage i dåser for indmuring, indstøbning- og til isætning forfra, dåse til lette skillevægge samt på underlag og panelunderlag. Leveres med tangent/afdækning. Bemærk: Ved anvendelse med panelunderlag skal 14 mm afstandsramme anvendes.

Konstruktion

Er konstrueret med rektangulære og skråtstillede fase- og nulbøsninger til brug for specielle edb stikpropper. Afdækning er mærket EDB. Lampe lyser rødt når stikprop er sat i.

Målskitse: Se side 1078

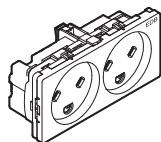

LK FUGA®
INDSATS
STIKKONTAKT

EDB 2 modul 2-pol med jord

Hvid

LK Nr.: 501 D 6022

EL Nr.: 10 17 043 363

Varegrp: 17.20



57 03 302 116 350

Koksgrå

LK Nr.: 501 D 8022

EL Nr.: 10 17 043 350

Varegrp: 17.20



57 03 302 116 411

Lysegrå

LK Nr.: 501 D 5022

EL Nr.: 10 17 043 376

Varegrp: 17.20



57 03 302 116 299

Pakning: 10 Stk.

Anvendelse

Anvendes til forhindring af tilslutning af uautoriserede brugsgenstande til særskilt edb-net. Beregnet til planforsænket montage i dåser for indmuring, indstøbning- og til isætning forfra, dåse til lette skillevægge samt på underlag og panelunderlag. Leveres med afdækning.

Konstruktion

Er konstrueret med pillesikring. Er konstrueret med rektangulære og skråtstillede fase- og nulbøsninger til brug for specielle edb stikpropper. Afdækning er mærket EDB.

LK FUGA®
INDSATS
STIKKONTAKT

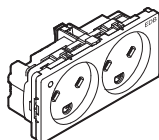

EDB 2 modul med LED-lampe 230 V 2-pol med jord

Hvid
LK Nr.: 501 D 6222
EL Nr.: 10 17 043 282
Varegrp: 17.20



57 03 302 116 381

Koksgrå
LK Nr.: 501 D 8222
EL Nr.: 10 17 043 279
Varegrp: 17.20



57 03 302 116 435

Lysegrå
LK Nr.: 501 D 5222
EL Nr.: 10 17 043 295
Varegrp: 17.20



57 03 302 116 312

Pakning: 10 Stk.

Anvendelse

Anvendes til forhindring af tilslutning af uautoriserede brugsgenstande til særskilt edb-net. Beregnet til planforsænket montage i dåser for indmuring, indstøbning- og til isætning forfra, dåse til lette skillevægge samt på underlag og panelunderlag. Leveres med afdækning.

Konstruktion

Er konstrueret med pillesikring. Led-lampen lyser konstant med spænding på stikkontakten. Er konstrueret med rektangulære og skråtstillede fase- og nulbøsninger til brug for specielle edb stikpropper. Afdækning er mærket EDB.

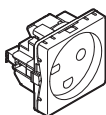

Hospital 1 modul 2-pol med jord

Hvid
LK Nr.: 501 D 6031
EL Nr.: 10 17 041 721
Varegrp: 17.20



57 03 302 108 331

Lysegrå
LK Nr.: 501 D 5031
EL Nr.: 10 17 041 718
Varegrp: 17.20



57 03 302 108 324

Pakning: 10 Stk.

Anvendelse

Anvendes til forhindring af tilslutning af uautoriserede brugsgenstande til særskilt hospitalsnet. Må kun anvendes på hospitaler. Beregnet til planforsænket montage i dåser for indmuring, indstøbning- og til isætning forfra, dåse for blankmur, samt på høje underlag og høje panelunderlag. Leveres med tangent/afdækning. Bemærk: Ved anvendelse med panelunderlag skal 14 mm afstandsramme anvendes.

Konstruktion

Er konstrueret med vandretstillet fasebøsning til brug for specielle hospitalsstikpropper.

Målskitse:

Se side 1078

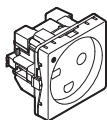

LK FUGA®
INDSATS
STIKKONTAKT

Hospital 1 modul med LED-lampe 230 V 2-pol med jord

Hvid
LK Nr.: 501 D 6131
EL Nr.: 10 17 041 792
Varegrp: 17.20



57 03 302 108 560

Lysegrå
LK Nr.: 501 D 5131
EL Nr.: 10 17 041 789
Varegrp: 17.20



57 03 302 108 553

Pakning: 10 Stk.

Anvendelse

Anvendes til forhindring af tilslutning af uautoriserede brugsgenstande til særskilt hospitalsnet. Må kun anvendes på hospitaler. Beregnet til planforsænket montage i dåser for indmuring, indstøbning- og til isætning forfra, dåse til lette skillevægge samt på underlag og panelunderlag. Leveres med tangent/afdækning. Bemærk: Ved anvendelse med panelunderlag skal 14 mm afstandsramme anvendes.

Konstruktion

Er konstrueret med vandretstillet fasebøsning til brug for specielle hospitalsstikpropper. Med stikprop isat lyser lampen rødt (kontrollys). Kan omstilles til ledelys.

Målskitse: Se side 1078

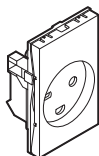

Hospital 1½ modul 2-pol med jord

Hvid
LK Nr.: 501 D 6631
EL Nr.: 10 17 036 419
Varegrp: 17.20



57 03 302 094 696

Lysegrå
LK Nr.: 501 D 5631
EL Nr.: 10 17 036 406
Varegrp: 17.20



57 03 302 094 689

Pakning: 10 Stk.

Anvendelse

Anvendes til forhindring af tilslutning af uautoriserede brugsgenstande til særskilt hospitalsnet. Må kun anvendes på hospitaler. Beregnet til planforsænket montage i dåser for indmuring, indstøbning- og til isætning forfra, dåse til lette skillevægge samt på underlag og panelunderlag. Leveres med tangent/afdækning. Bemærk: Ved anvendelse med panelunderlag skal 14 mm afstandsramme anvendes.

Konstruktion

Er konstrueret med vandretstillet fasebøsning til brug for specielle hospitalsstikpropper.

Målskitse: Se side 1078

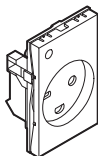

Hospital 1½ modul med LED-lampe 230 V 2-pol med jord

Hvid
 LK Nr.: 501 D 6731
 EL Nr.: 10 17 036 532
 Varegrp: 17.20



Lysegrå
 LK Nr.: 501 D 5731
 EL Nr.: 10 17 036 529
 Varegrp: 17.20



Pakning: 10 Stk.

Anvendelse

Anvendes til forhindring af tilslutning af uautoriserede brugsgenstande til særskilt hospitalsnet. Må kun anvendes på hospitaler. Beregnet til planforsænket montage i dåser for indmuring, indstøbning- og til isætning forfra, dåse til lette skillevægge samt på underlag og panelunderlag. Leveres med tangent/afdækning. Bemærk: Ved anvendelse med panelunderlag skal 14 mm afstandsramme anvendes.

Konstruktion

Er konstrueret med vandretstillet fasebøsning til brug for specielle hospitalsstikpropper. Med stikprop isat lyser lampen rød.

Målskitse: Se side 1078

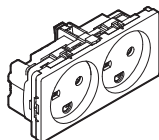

Hospital 2 modul 2-pol med jord

Hvid
 LK Nr.: 501 D 6032
 EL Nr.: 10 17 043 334
 Varegrp: 17.20



Lysegrå
 LK Nr.: 501 D 5032
 EL Nr.: 10 17 043 347
 Varegrp: 17.20



Pakning: 10 Stk.

Anvendelse

Anvendes til forhindring af tilslutning af uautoriserede brugsgenstande til særskilt hospitalsnet. Må kun anvendes på hospitaler. Beregnet til planforsænket montage i dåser for indmuring, indstøbning- og til isætning forfra, dåse til lette skillevægge samt på underlag og panelunderlag. Leveres med afdækning.

Konstruktion

Er konstrueret med pillesikring. Er konstrueret med vandretstillet fasebøsning til brug for specielle hospitalsstikpropper.

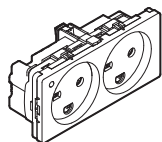

LK FUGA®
INDSATS
STIKKONTAKT

Hospital 2 modul med LED-lampe 230 V 2-pol med jord

Hvid

LK Nr.: 501 D 6232

EL Nr.: 10 17 043 253

Varegrp: 17.20



57 03 302 116 374

Lysegrå

LK Nr.: 501 D 5232

EL Nr.: 10 17 043 266

Varegrp: 17.20



57 03 302 116 329

Pakning: 10 Stk.

Anvendelse

Anvendes til forhindring af tilslutning af uautoriserede brugsgenstande til særskilt hospitalsnet. Må kun anvendes på hospitaler. Beregnet til planforsænket montage i dåser for indmuring, indstøbning- og til isætning forfra, dåse til lette skillevægge samt på underlag og panelunderlag. Leveres med afdækning.

Konstruktion

Er konstrueret med pillesikring. Er konstrueret med vandretstillet fasebøsning til brug for specielle hospitalsstikpropper. Led-lampen lyser konstant med spænding på stikkontakten.

•tilbehør mærkelære: se side 185

Generelt:

Anvendelse

Beregnet til planforsænket montage i dåser for indmuring, indstøbning- og til isætning forfra, dåse til lette skillevægge samt på underlag og panelunderlag. Leveres med tangent/afdækning.

Konstruktion

Indsatsen har skrueløse klemmer for 2 stk. 1,5- eller 2 stk. 2,5 mm² stiv ledning pr. klemme (en leder pr. hul).

Tekniske Data

Kapslingsklasse:	IP20.
Mærkestrøm:	10 A.
Mærkespænding:	250 V.
Forsikring:	Maks. 13 A.

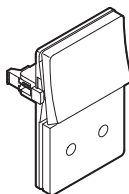

2-pol

Hvid

LK Nr.: 501 D 6114
 EL Nr.: 10 17 036 697
 Varegrp: 17.20



57 03 302 096 812

Koksgrå

LK Nr.: 501 D 8114
 EL Nr.: 10 17 036 707
 Varegrp: 17.20



57 03 302 096 829

Lysegrå

LK Nr.: 501 D 5114
 EL Nr.: 10 17 036 684
 Varegrp: 17.20



57 03 302 096 805

Pakning: 10 Stk.

Konstruktion

Er konstrueret med pillesikring. Stikkontakt med afbryder og lampe opbygges af indsats for stikkontakt samt tangent/afdækning med lampe.

Målskitse: Se side 1078

LK FUGA® INDSATS STIKKONTAKT MED 1-POL AFBRYDER

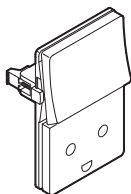

2-pol med jord

Hvid
LK Nr.: 501 D 6014
EL Nr.: 10 17 036 574
Varegrp: 17.20



57 03 302 094 856

Koksgrå
LK Nr.: 501 D 8014
EL Nr.: 10 17 036 587
Varegrp: 17.20



57 03 302 094 863

Lysegrå
LK Nr.: 501 D 5014
EL Nr.: 10 17 036 561
Varegrp: 17.20



57 03 302 094 849

Pakning: 10 Stk.

Konstruktion

Er konstrueret med pillesikring. Stikkontakt med afbryder og lampe opbygges af indsats for stikkontakt samt tangent/afdækning med lampe.

Målskitse: Se side 1078

Dobbelt 2-pol

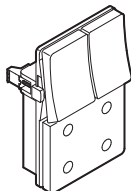

Hvid
LK Nr.: 501 D 6115
EL Nr.: 10 17 036 736
Varegrp: 17.20



57 03 302 096 850

Koksgrå
LK Nr.: 501 D 8115
EL Nr.: 10 17 036 749
Varegrp: 17.20



57 03 302 096 867

Lysegrå
LK Nr.: 501 D 5115
EL Nr.: 10 17 036 723
Varegrp: 17.20



57 03 302 096 843

Pakning: 10 Stk.

Konstruktion

Er konstrueret med pillesikring. Indsatsen er forsynet med klostykker for fastgørelse i dåser.

Målskitse: Se side 1078

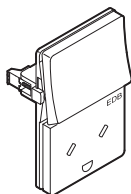

EDB 2-pol med jord

Hvid
 LK Nr.: 501 D 6024
 EL Nr.: 10 17 036 613
 Varegrp: 17.20



Lysegrå
 LK Nr.: 501 D 6024
 EL Nr.: 10 17 036 600
 Varegrp: 17.20



Pakning: 10 Stk.

Anvendelse
 Anvendes til forhindring af tilslutning af uautoriserede brugsgenstande til særskilt edb-net.

Konstruktion
 Er konstrueret med rektangulære og skrånstillede fase- og nulbøsninger til brug for specielle edb stikpropper. Stikkontakt med afbryder og lampe opbygges af indsats for stikkontakt samt tangent med lampe. Afdækning er mærket EDB.

Målskitse: Se side 1078

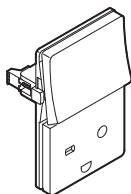

Hospital 2-pol med jord

Hvid
 LK Nr.: 501 D 6034
 EL Nr.: 10 17 036 655
 Varegrp: 17.20



Lysegrå
 LK Nr.: 501 D 5034
 EL Nr.: 10 17 036 642
 Varegrp: 17.20



Pakning: 10 Stk.

Anvendelse
 Anvendes til forhindring af tilslutning af uautoriserede brugsgenstande til særskilt hospitalsnet. Må kun anvendes på hospitaler.

Konstruktion
 Er konstrueret med vandretstillet fasebøsning til brug for specielle hospitalsstikpropper. Stikkontakt med afbryder og lampe opbygges af indsats for stikkontakt samt tangent/afdækning med lampe.

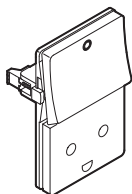

LK FUGA®
INDSATS
STIKKONTAKT MED 2-POL AFBRYDER

2-pol med jord

Hvid
 LK Nr.: 501 D 6214
 EL Nr.: 10 17 036 778
 Varegrp: 17.20



57 03 302 096 898

Koksgrå
 LK Nr.: 501 D 8214
 EL Nr.: 10 17 036 781
 Varegrp: 17.20



57 03 302 096 904

Lysegrå
 LK Nr.: 501 D 5214
 EL Nr.: 10 17 036 765
 Varegrp: 17.20



57 03 302 096 881

Pakning: 10 Stk.

Anvendelse

Beregnet til planforsænket montage i dåser for indmuring, indstøbning- og til isætning forfra, dåse til lette skillevægge samt på underlag og panelunderlag. Leveres med tangent/afdækning.

Konstruktion

Er konstrueret med pillesikring. Indsatsen har skrue-løse klemmer for 2 stk. 1,5- eller 2 stk. 2,5 mm² stiv ledning pr. klemme (en leder pr. hul). Indsatsen er forsynet med klostykker for fastgørelse i dåser.

Tekniske Data

Kapslingsklasse: IP20.
 Mærkestrøm: 10 A.
 Mærkespænding: 250 V.
 Forsikring: Maks. 13 A.

Målskitse: Se side 1078

Generelt:

Anvendelse

Anvendes til betjening af elektronikbaserede styringer med små styrestrømme og med behov for præcise slutfunktioner. Monteres med træskruer, direkte på væg eller gerikt, i dåse eller på underlag.

Konstruktion

Hver tangent har, via forseglede støvtætte mikrokontakter, adskilte slutfunktioner ved tryk på henholdsvis højre og venstre side. Er på bagsiden forsynet med skrueklammer for tilslutning og sløjfning af svagstrømsledninger. Bestillingsskema vedr. lasergravering af symboler og tekster på tangenterne, er vedlagt produktet.

Tekniske Data

Kapslingsklasse:	IP20.
Kontaktspænding:	5- til 24 V d.c.
Kontaktstrøm:	1 - 50 mA ohmsk belastning.
Kontaktmodstand:	Maks. 100 mOhm ved 5 V, 1 mA d.c.
Kontakt levetid:	300.000 koblinger ved maks. belastning.
Elektronisk vejledning:	Se online kataloget.

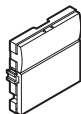

2 slutte

Hvid

LK Nr.: 507 D 6501

EL Nr.: 10 92 001 155

Varegrp: 92.10



57 03 302 097 789

Koksgrå

LK Nr.: 507 D 8501

EL Nr.: 10 92 001 168

Varegrp: 92.10



57 03 302 097 796

Lysegrå

LK Nr.: 507 D 5501

EL Nr.: 10 92 001 142

Varegrp: 92.10



57 03 302 097 772

Pakning: 10 Stk.

LK FUGA®
INDSATS
SVAGSTRØMSTRYK

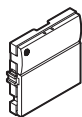

2 slutte og 1 lysdiode

Hvid
LK Nr.: 507 D 6511
EL Nr.: 10 92 001 184
Varegrp: 92.10



57 03 302 097 819

Koksgrå
LK Nr.: 507 D 8511
EL Nr.: 10 92 001 197
Varegrp: 92.10



57 03 302 097 826

Lysegrå
LK Nr.: 507 D 5511
EL Nr.: 10 92 001 171
Varegrp: 92.10



57 03 302 097 802

Pakning: 10 Stk.

Anvendelse

Lysdiode kan tilsluttes som ledelyslampe eller kontrol-lampe.

Tekniske Data

Lysdiode: 1 mA ved 24 V d.c. drift-spænding 20-28 V d.c.

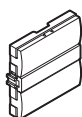

4 slutte

Hvid
LK Nr.: 507 D 6502
EL Nr.: 10 92 001 210
Varegrp: 92.10



57 03 302 097 840

Koksgrå
LK Nr.: 507 D 8502
EL Nr.: 10 92 001 223
Varegrp: 92.10



57 03 302 097 857

Lysegrå
LK Nr.: 507 D 5502
EL Nr.: 10 92 001 207
Varegrp: 92.10



57 03 302 097 833

Pakning: 10 Stk.

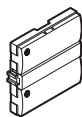

4 slutte og 2 lysdioder

Hvid
LK Nr.: 507 D 6512
EL Nr.: 10 92 001 249
Varegrp: 92.10



57 03 302 097 871

Koksgrå
LK Nr.: 507 D 8512
EL Nr.: 10 92 001 252
Varegrp: 92.10



57 03 302 097 888

Lysegrå
LK Nr.: 507 D 5512
EL Nr.: 10 92 001 236
Varegrp: 92.10



57 03 302 097 864

Pakning: 10 Stk.

Anvendelse

Lysdiode kan tilsluttes som ledelyslampe eller kontrol-lampe.

Tekniske Data

Lysdiode: 1 mA ved 24 V d.c. drift-spænding 20-28 V d.c.



6 slutte

Hvid
LK Nr.: 507 D 6503
EL Nr.: 10 92 001 278
Varegrp: 92.10



57 03 302 097 901

Koksgrå
LK Nr.: 507 D 8503
EL Nr.: 10 92 001 281
Varegrp: 92.10



57 03 302 097 918

Lysegrå
LK Nr.: 507 D 5503
EL Nr.: 10 92 001 265
Varegrp: 92.10



57 03 302 097 895

Pakning: 10 Stk.



LK FUGA®
INDSATS
SVAGSTRØMSTRYK

6 slutte og 3 lysdioder

Hvid
LK Nr.: 507 D 6513
EL Nr.: 10 92 001 304
Varegrp: 92.10



57 03 302 097 932

Koksgrå
LK Nr.: 507 D 8513
EL Nr.: 10 92 001 317
Varegrp: 92.10



57 03 302 097 949

Lysegrå
LK Nr.: 507 D 5513
EL Nr.: 10 92 001 294
Varegrp: 92.10



57 03 302 097 925

Pakning: 10 Stk.

Anvendelse

Lysdiode kan tilsluttes som ledelyslampe eller kontrol-lampe.

Tekniske Data

Lysdiode: 1 mA ved 24 V d.c. drift-spænding 20-28 V d.c.



·reservedel tangent blank

Hvid
LK Nr.: 530 D 6748
EL Nr.: 10 92 901 420
Varegrp: 17.30



57 03 302 140 836

Koksgrå
LK Nr.: 530 D 8748
EL Nr.: 10 92 901 417
Varegrp: 17.30



57 03 302 140 843

Lysegrå
LK Nr.: 530 D 5748
EL Nr.: 10 92 901 404
Varegrp: 17.30



57 03 302 140 829

Pakning: 10 Stk.

Anvendelse

Anvendes til erstatning af de til trykket medleveret tangenter.



·tilbehør afdækning 44 x 26

Hvid

LK Nr.: 530 D 6037

EL Nr.: 10 92 001 692

Varegrp: 17.30



57 03 302 132 152

Koksgrå

LK Nr.: 530 D 8037

EL Nr.: 10 92 001 702

Varegrp: 17.30



57 03 302 132 169

Lysegrå

LK Nr.: 530 D 5037

EL Nr.: 10 92 001 689

Varegrp: 17.30



57 03 302 132 145

Pakning: 10 Stk.

Anvendelse

Anvendes på FUGA svagstrømstryk og LK IHC Wireless batteristryk.

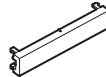

·tilbehør dækbjælke

Hvid

LK Nr.: 530 D 6038

EL Nr.: 10 92 001 786

Varegrp: 17.30



57 03 302 132 244

Koksgrå

LK Nr.: 530 D 8038

EL Nr.: 10 92 001 799

Varegrp: 17.30



57 03 302 132 251

Lysegrå

LK Nr.: 530 D 5038

EL Nr.: 10 92 001 773

Varegrp: 17.30



57 03 302 132 237

Pakning: 100 Stk.

Anvendelse

Anvendes på FUGA svagstrømstryk og LK IHC Wireless batteristryk.



LK FUGA® INDSATS SVAGSTRØMSTRYK

·tilbehør tangent B&O tv/video

Hvid
 LK Nr.: 530 D 6715
 EL Nr.: 10 92 901 459
 Varegrp: 17.30



57 03 302 140 522

Koksgrå
 LK Nr.: 530 D 8715
 EL Nr.: 10 92 901 446
 Varegrp: 17.30



57 03 302 140 508

Lysegrå
 LK Nr.: 530 D 5715
 EL Nr.: 10 92 901 433
 Varegrp: 17.30



57 03 302 140 461

Pakning: 10 Stk.

Anvendelse

Anvendes hvor der ønskes symboler på tangenterne, istedet for de til trykket medleveret.



·tilbehør tangent gardin op/ned

Hvid
 LK Nr.: 530 D 6717
 EL Nr.: 10 92 901 750
 Varegrp: 17.30



57 03 302 140 454

Koksgrå
 LK Nr.: 530 D 8717
 EL Nr.: 10 92 901 747
 Varegrp: 17.30



57 03 302 140 478

Lysegrå
 LK Nr.: 530 D 5717
 EL Nr.: 10 92 901 734
 Varegrp: 17.30



57 03 302 140 485

Pakning: 10 Stk.

Anvendelse

Anvendes hvor der ønskes symboler på tangenterne, istedet for de til trykket medleveret.



·tilbehør tangent hygge/bio

Hvid
 LK Nr.: 530 D 6712
 EL Nr.: 10 92 901 721
 Varegrp: 17.30



57 03 302 140 553

Koksgrå
 LK Nr.: 530 D 8712
 EL Nr.: 10 92 901 718
 Varegrp: 17.30



57 03 302 140 560

Lysegrå
 LK Nr.: 530 D 5712
 EL Nr.: 10 92 901 705
 Varegrp: 17.30



57 03 302 140 584

Pakning: 10 Stk.

Anvendelse

Anvendes hvor der ønskes symboler på tangenterne, istedet for de til trykket medleveret.



·tilbehør tangent hygge/tv

Hvid
 LK Nr.: 530 D 6713
 EL Nr.: 10 92 901 695
 Varegrp: 17.30



57 03 302 140 591

Koksgrå
 LK Nr.: 530 D 8713
 EL Nr.: 10 92 901 682
 Varegrp: 17.30



57 03 302 140 614

Lysegrå
 LK Nr.: 530 D 5713
 EL Nr.: 10 92 901 679
 Varegrp: 17.30



57 03 302 140 621

Pakning: 10 Stk.

Anvendelse

Anvendes hvor der ønskes symboler på tangenterne, istedet for de til trykket medleveret.



LK FUGA® INDSATS SVAGSTRØMSTRYK

·tilbehør tangent loftspot/ventilation

Hvid
 LK Nr.: 530 D 6720
 EL Nr.: 10 92 901 886
 Varegrp: 17.30



57 03 302 140 492

Koksgrå
 LK Nr.: 530 D 8720
 EL Nr.: 10 92 901 873
 Varegrp: 17.30



57 03 302 140 515

Lysegrå
 LK Nr.: 530 D 5720
 EL Nr.: 10 92 901 860
 Varegrp: 17.30



57 03 302 140 539

Pakning: 10 Stk.

Anvendelse

Anvendes hvor der ønskes symboler på tangenterne, istedet for de til trykket medleveret.



·tilbehør tangent nat/sluk

Hvid
 LK Nr.: 530 D 6711
 EL Nr.: 10 92 901 666
 Varegrp: 17.30



57 03 302 140 683

Koksgrå
 LK Nr.: 530 D 8711
 EL Nr.: 10 92 901 653
 Varegrp: 17.30



57 03 302 140 690

Lysegrå
 LK Nr.: 530 D 5711
 EL Nr.: 10 92 901 640
 Varegrp: 17.30



57 03 302 140 713

Pakning: 10 Stk.

Anvendelse

Anvendes hvor der ønskes symboler på tangenterne, istedet for de til trykket medleveret.



·tilbehør tangent node/sluk alt

Hvid
 LK Nr.: 530 D 6714
 EL Nr.: 10 92 901 637
 Varegrp: 17.30



57 03 302 140 737

Koksgrå
 LK Nr.: 530 D 8714
 EL Nr.: 10 92 901 624
 Varegrp: 17.30



57 03 302 140 744

Lysegrå
 LK Nr.: 530 D 5714
 EL Nr.: 10 92 901 611
 Varegrp: 17.30



57 03 302 140 751

Pakning: 10 Stk.

Anvendelse

Anvendes hvor der ønskes symboler på tangenterne, istedet for de til trykket medleveret.



·tilbehør tangent op/ned (tekst)

Hvid
 LK Nr.: 530 D 6718
 EL Nr.: 10 92 901 608
 Varegrp: 17.30



57 03 302 140 775

Koksgrå
 LK Nr.: 530 D 8718
 EL Nr.: 10 92 901 598
 Varegrp: 17.30



57 03 302 140 799

Lysegrå
 LK Nr.: 530 D 5718
 EL Nr.: 10 92 901 585
 Varegrp: 17.30



57 03 302 140 805

Pakning: 10 Stk.

Anvendelse

Anvendes hvor der ønskes symboler på tangenterne, istedet for de til trykket medleveret.



LK FUGA®
INDSATS
SVAGSTRØMSTRYK

·tilbehør tangent persienne op/ned

Hvid
LK Nr.: 530 D 6716
EL Nr.: 10 92 901 572
Varegrp: 17.30



57 03 302 140 782

Koksgrå
LK Nr.: 530 D 8716
EL Nr.: 10 92 901 569
Varegrp: 17.30



57 03 302 140 768

Lysegrå
LK Nr.: 530 D 5716
EL Nr.: 10 92 901 556
Varegrp: 17.30



57 03 302 140 720

Pakning: 10 Stk.

Anvendelse

Anvendes hvor der ønskes symboler på tangenterne, istedet for de til trykket medleveret.



·tilbehør tangent tænd/sluk

Hvid
LK Nr.: 530 D 6701
EL Nr.: 10 92 901 488
Varegrp: 17.30



57 03 302 140 607

Koksgrå
LK Nr.: 530 D 8701
EL Nr.: 10 92 901 475
Varegrp: 17.30



57 03 302 140 577

Lysegrå
LK Nr.: 530 D 5701
EL Nr.: 10 92 901 462
Varegrp: 17.30



57 03 302 140 546

Pakning: 10 Stk.

Anvendelse

Anvendes hvor der ønskes symboler på tangenterne, istedet for de til trykket medleveret.



·tilbehør tangent tænd/sluk (tekst)

Hvid
 LK Nr.: 530 D 6719
 EL Nr.: 10 92 901 514
 Varegrp: 17.30



57 03 302 140 652

Koksgrå
 LK Nr.: 530 D 8719
 EL Nr.: 10 92 901 501
 Varegrp: 17.30



57 03 302 140 645

Lysegrå
 LK Nr.: 530 D 5719
 EL Nr.: 10 92 901 491
 Varegrp: 17.30



57 03 302 140 638

Pakning: 10 Stk.

Anvendelse

Anvendes hvor der ønskes symboler på tangenterne, istedet for de til trykket medleveret.



·tilbehør tangent tænd/sluk + op/ned

Hvid
 LK Nr.: 530 D 6702
 EL Nr.: 10 92 901 543
 Varegrp: 17.30



57 03 302 140 706

Koksgrå
 LK Nr.: 530 D 8702
 EL Nr.: 10 92 901 530
 Varegrp: 17.30



57 03 302 140 676

Lysegrå
 LK Nr.: 530 D 5702
 EL Nr.: 10 92 901 527
 Varegrp: 17.30



57 03 302 140 669

Pakning: 10 Stk.

Anvendelse

Anvendes hvor der ønskes symboler på tangenterne, istedet for de til trykket medleveret.

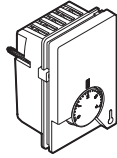

LK FUGA®
INDSATS
TERMOSTAT

Med natsænkning og gulvføler med 4 m. kabel

Hvid
LK Nr.: 506 D 6201
EL Nr.: 10 24 000 548
Varegrp: 24.10



57 03 302 097 994

Koksgrå
LK Nr.: 506 D 8201
EL Nr.: 10 24 000 551
Varegrp: 24.10



57 03 302 098 007

Lysegrå
LK Nr.: 506 D 5201
EL Nr.: 10 24 000 535
Varegrp: 24.10



57 03 302 097 987

Pakning: 1 Stk.

Anvendelse

Anvendes til direkte regulering af gulvvarme. Kontrolenheden er beregnet for planforsænket montage med FUGA 1½ modul ramme, som monteres med afbryderskruer i indmurations- og indstøbningsdåser, dåser til isætning forfra, samt med CLIC'LINE-rammer i CLIC'LINE kanaldåser. I underlag monteres kontrolenheden (ved brug af skru eindlæg) med vedlagte afbryderskruer. Kontrolenhed og føler forbindes med vedlagte kabel, der max må forlænges til 50 m. Tændledning fra kontaktur til styring af natsænkning må max være 25 m ved fremføring sammen med spændingsførende ledere.

Konstruktion

På forsiden, under dækslet, er termostatsens afbryder og potentiometerets knap placeret. Denne knap er forsynet med en temperaturskala 0° C til +30° C. Indersiden af knappen er forsynet med en blå og en rød rytter til fast indstilling og begrænsning af termostatsens maximum og minimum reguleringsområde. Til kontrol af termostatsens funktion er der på forsiden placeret en lysdiode der lyser når gulvtermostatsens afbryder er tændt og skifter farve mellem grøn og rød for indikation af termostatsens aktuelle status. Natsænkningstemperaturen indstilles med en stilleskrue placeret under låget til en reduktion fra 0-8° C. Natsænkningfunktionen kan styres via et kontaktur.

Tekniske Data

Kapslingsklasse:	IP20.
Mærkestrøm:	3A induktiv.
Mærkespænding:	230 V a.c./ 50Hz.
Følerinstallation:	230 V a.c.
Kontaktudgang relæ:	Slutte.
Følerledning:	Maks. 50 m (2x0,75 mm ²).
Ledningsterminaler:	Maks. 2x2,5 mm ² .
Temperaturdifference:	0,8°C.
Temperaturområde:	0 °C til + 30 °C.
Natsænkning:	Variabel: 0-8 °C.
Standarder:	Iflg. IEC 669-2-1.
Elektronisk vejledning:	Se online kataloget.

Målskitse:

Se side 1077

Generelt:

Anvendelse

Monteres på lampeholder, afbryder 1-pol med lampe eller betjeningskontakt.

Tekniske Data

Kapslingsklasse: IP20.

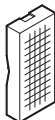

Glimlampe 230 V

Grøn

LK Nr.: 102 D 1070

EL Nr.: 10 17 023 794

Varegrp: 17.10



57 03 302 003 414

Rød

LK Nr.: 102 D 1071

EL Nr.: 10 17 018 547

Varegrp: 17.10



57 03 302 003 421

Pakning: 10 Stk.

Tekniske Data

Mærkespænding: 230 V.

Mærkeeffekt: 0,3 W.

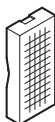

Glimlampe 400V

Rød

LK Nr.: 102 D 1072

EL Nr.: 10 17 018 550

Varegrp: 17.10



57 03 302 003 438

Pakning: 10 Stk.

Tekniske Data

Mærkespænding: 400 V.

Mærkeeffekt: 0,2 W.

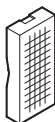

Glødelampe 12 V

Grøn

LK Nr.: 102 D 1078

EL Nr.: 10 17 018 615

Varegrp: 17.10



57 03 302 003 513

Gul

LK Nr.: 102 D 1077

EL Nr.: 10 17 018 602

Varegrp: 17.10



57 03 302 003 506

Rød

LK Nr.: 102 D 1076

EL Nr.: 10 17 018 592

Varegrp: 17.10



57 03 302 003 490

Pakning: 10 Stk.

Tekniske Data

Mærkespænding: 12 V.

Mærkeeffekt: 0,5 W.

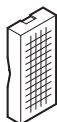

Glødelampe 24 V

Grøn

LK Nr.: 102 D 1075

EL Nr.: 10 17 018 589

Varegrp: 17.10



57 03 302 003 483

Gul

LK Nr.: 102 D 1074

EL Nr.: 10 17 018 576

Varegrp: 17.10



57 03 302 003 469

Rød

LK Nr.: 102 D 1073

EL Nr.: 10 17 018 563

Varegrp: 17.10



57 03 302 003 452

Pakning: 10 Stk.

Tekniske Data

Mærkespænding: 24 V.

Mærkeeffekt: 1 W.

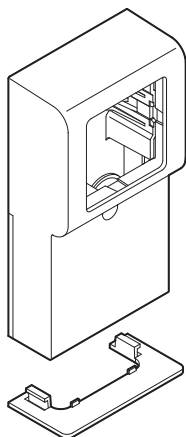

1 modul

Hvid

LK Nr.: 503 D 6010

EL Nr.: 10 17 043 143

Varegrp: 17.40



57 03 302 116 152

Lysegrå

LK Nr.: 503 D 5010

EL Nr.: 10 17 043 185

Varegrp: 17.40



57 03 302 116 114

Pakning: 10 Stk.

Anvendelse

Anvendes udvendig i fodliste. Leveres komplet med dæk- og bagplade, integreret afdækning med ramme. Beregnet til montage af FUGA 1 Modul indsats. Skruetårn (tilbehør) anvendes ved montering af indsats uden klostykker.

Konstruktion

Kabler og rør aflastes med strips.

Tekniske Data

Kapslingsklasse: IP20.

Elektronisk vejledning: Se online kataloget.

Målskitse: Se side 1078

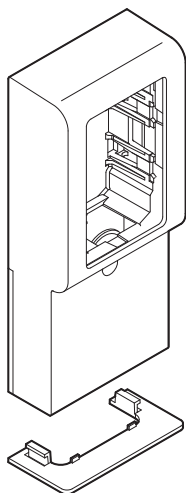

1½ modul

Hvid

LK Nr.: 503 D 6015

EL Nr.: 10 17 043 156

Varegrp: 17.40



57 03 302 116 169

Lysegrå

LK Nr.: 503 D 5015

EL Nr.: 10 17 043 114

Varegrp: 17.40



57 03 302 116 121

Pakning: 10 Stk.

Anvendelse

Anvendes udvendig i fodliste. Leveres komplet med dæk- og bagplade og integreret afdækning med ramme. Beregnet til montage af FUGA 1½ Modul indsats. Skruetårn (tilbehør) anvendes ved montering af indsats uden klostykker.

Konstruktion

Kabler og rør aflastes med strips.

Tekniske Data

Kapslingsklasse: IP20.

Elektronisk vejledning: Se online kataloget.

Målskitse: Se side 1078

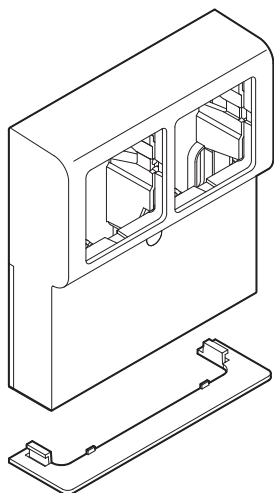
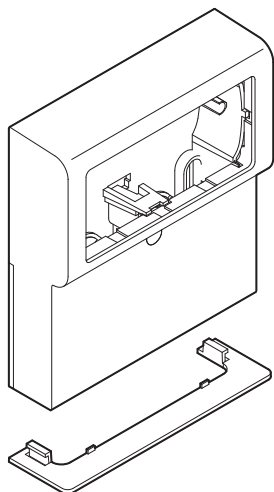

LK FUGA®
PANELUNDERLAG
SOFTLINE

2 modul

Hvid

LK Nr.: 503 D 6020

EL Nr.: 10 17 043 169

Varegrp: 17.40



57 03 302 116 176

Lysegrå

LK Nr.: 503 D 5020

EL Nr.: 10 17 043 127

Varegrp: 17.40



57 03 302 116 138

Pakning: 10 Stk.

Anvendelse

Anvendes udvendig i fodliste. Leveres komplet med dæk- og bagplade, integreret afdækning med ramme. Beregnet til montage af FUGA 2 modul stikkontakt indsats.

Konstruktion

Kabler og rør aflastes med strips.

Tekniske Data

Kapslingsklasse: IP20.

Målskitse: Se side 1078

2 modul m. sprosse

Hvid

LK Nr.: 503 D 6025

EL Nr.: 10 17 043 172

Varegrp: 17.40



57 03 302 116 183

Lysegrå

LK Nr.: 503 D 5025

EL Nr.: 10 17 043 130

Varegrp: 17.40



57 03 302 116 145

Pakning: 10 Stk.

Anvendelse

Anvendes udvendig i fodliste. Leveres komplet med dæk- og bagplade, integreret afdækning med ramme. Beregnet til montage af FUGA 2x1 modul indsats. Leveres med skillestykke, herved kan svag- og stærkstrøm adskilles. Skruetårn (tilbehør) anvendes ved montering af indsats uden klostykker.

Konstruktion

Kabler og rør aflastes med strips.

Tekniske Data

Kapslingsklasse: IP20.

Målskitse: Se side 1079

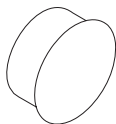

Afdækningsprop for skrue

Hvid
LK Nr.: 530 D 6530
EL Nr.: 10 17 043 703
Varegrp: 17.40



57 03 302 120 609

Lysegrå
LK Nr.: 530 D 5530
EL Nr.: 10 17 043 651
Varegrp: 17.40



57 03 302 120 555

Pakning: 10 Stk.

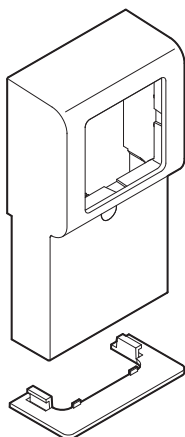

•reservedel dæksel 1 modul

Hvid
LK Nr.: 530 D 6510
EL Nr.: 10 17 043 664
Varegrp: 17.40



57 03 302 120 562

Lysegrå
LK Nr.: 530 D 5510
EL Nr.: 10 17 043 619
Varegrp: 17.40



57 03 302 120 517

Pakning: 10 Stk.

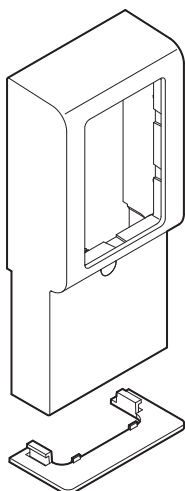

•reservedel dæksel 1,5 modul

Hvid
LK Nr.: 530 D 6515
EL Nr.: 10 17 043 677
Varegrp: 17.40



57 03 302 120 579

Lysegrå
LK Nr.: 530 D 5515
EL Nr.: 10 17 043 622
Varegrp: 17.40



57 03 302 120 524

Pakning: 10 Stk.

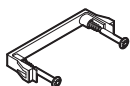
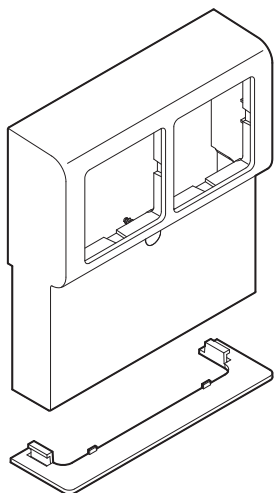
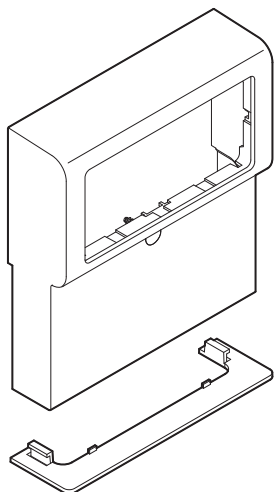

LK FUGA®
PANELUNDERLAG
SOFTLINE

·reservedel dæksel 2 modul

Hvid

LK Nr.: 530 D 6520

EL Nr.: 10 17 043 680

Varegrp: 17.40



57 03 302 120 586

Lysegrå

LK Nr.: 530 D 5520

EL Nr.: 10 17 043 635

Varegrp: 17.40



57 03 302 120 531

Pakning: 10 Stk.

·reservedel dæksel 2 modul med sprosse

Hvid

LK Nr.: 530 D 6525

EL Nr.: 10 17 043 693

Varegrp: 17.40



57 03 302 120 593

Lysegrå

LK Nr.: 530 D 5525

EL Nr.: 10 17 043 648

Varegrp: 17.40



57 03 302 120 548

Pakning: 10 Stk.

·tilbehør skruetårn

LK Nr.: 503 D 6410

EL Nr.: 10 17 043 101

Varegrp: 17.40



57 03 302 116 190

Pakning: 10 Stk.

Anvendelse

Skruetårnet er beregnet til montage af indsatse uden klostykker i FUGA panelunderlag.

Generelt:

Tekniske Data
Kapslingsklasse: IP20.

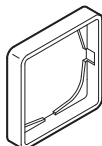

50 1 modul

Hvid
LK Nr.: 500 D 6810
EL Nr.: 10 17 036 943
Varegrp: 17.30



57 03 302 098 243

Koksgrå
LK Nr.: 500 D 8810
EL Nr.: 10 17 044 391
Varegrp: 17.30



57 03 302 123 273

Lysegrå
LK Nr.: 500 D 5810
EL Nr.: 10 17 036 930
Varegrp: 17.30



57 03 302 098 236

Stålmetallic
LK Nr.: 500 D 7810
EL Nr.: 10 17 036 956
Varegrp: 17.30



57 03 302 098 250

Pakning: 10 Stk.

Anvendelse

Monteres ved ønske om smal overlapning mellem dåse og ramme. Monteres på underlag, panelunderlag, dåse for blank mur, dåse for indmuring, dåse for indstøbning eller dåse type SV for let skillevæg.

Målskitse: Se side 1079

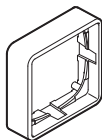

50 1 modul 14 mm høj

Hvid
LK Nr.: 500 D 6812
EL Nr.: 10 17 042 982
Varegrp: 17.30



57 03 302 113 571

Lysegrå
LK Nr.: 500 D 5812
EL Nr.: 10 17 042 979
Varegrp: 17.30



57 03 302 113 564

Stålmetallic
LK Nr.: 500 D 7812
EL Nr.: 10 17 042 995
Varegrp: 17.30



57 03 302 113 588

Pakning: 10 Stk.

Anvendelse

Anvendes til indsatse hvor en større indbygningsdybde, kræves. Monteres ved ønske om smal overlapning mellem dåse og ramme. Monteres på underlag, panelunderlag, dåse for indmuring, dåse for indstøbning eller dåse type SV for let skillevæg.

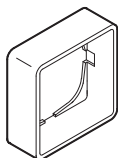

LK FUGA®
RAMME
BASELINE

50 1 modul 21 mm høj

Hvid
LK Nr.: 500 D 6811
EL Nr.: 10 17 036 985
Varegrp: 17.30



57 03 302 098 281

Lysegrå
LK Nr.: 500 D 5811
EL Nr.: 10 17 036 972
Varegrp: 17.30



57 03 302 098 274

Stålmetallic
LK Nr.: 500 D 7811
EL Nr.: 10 17 036 998
Varegrp: 17.30



57 03 302 098 298

Pakning: 10 Stk.

Anvendelse

Monteres ved ønske om smal overlapning mellem dåse og ramme. Anvendes ved indbygning af MEK-lysdæmper i "gamle dåser" og underlag med lille indbygningsdybde.

Målskitse: Se side 1079

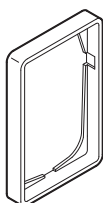

50 1½ modul

Hvid
LK Nr.: 500 D 6815
EL Nr.: 10 17 037 023
Varegrp: 17.30



57 03 302 098 328

Koksgrå
LK Nr.: 500 D 8815
EL Nr.: 10 17 044 401
Varegrp: 17.30



57 03 302 123 280

Lysegrå
LK Nr.: 500 D 5815
EL Nr.: 10 17 037 010
Varegrp: 17.30



57 03 302 098 311

Stålmetallic
LK Nr.: 500 D 7815
EL Nr.: 10 17 037 036
Varegrp: 17.30



57 03 302 098 335

Pakning: 10 Stk.

Anvendelse

Monteres ved ønske om smal overlapning mellem dåse og ramme. Monteres på underlag, panelunderlag, dåse for indmuring, dåse for indstøbning eller dåse type SV for let skillevæg.

Målskitse: Se side 1079

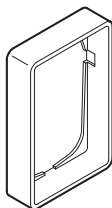

50 1½ modul 14 mm høj

Hvid

LK Nr.: 500 D 6816

EL Nr.: 10 17 037 065

Varegrp: 17.30



57 03 302 098 366

Lysegrå

LK Nr.: 500 D 5816

EL Nr.: 10 17 037 052

Varegrp: 17.30



57 03 302 098 359

Stålmetallic

LK Nr.: 500 D 7816

EL Nr.: 10 17 037 078

Varegrp: 17.30



57 03 302 098 373

Pakning: 10 Stk.

Anvendelse

Monteres ved ønske om smal overlapning mellem dåse og ramme. Monteres på underlag, panelunderlag, dåse for indmuring, dåse for indstøbning eller dåse type SV for let skillevæg.

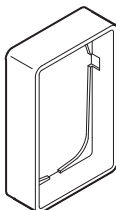

50 1½ modul 21 mm høj

Hvid

LK Nr.: 500 D 6817

EL Nr.: 10 17 037 104

Varegrp: 17.30



57 03 302 098 403

Lysegrå

LK Nr.: 500 D 5817

EL Nr.: 10 17 037 094

Varegrp: 17.30



57 03 302 098 397

Stålmetallic

LK Nr.: 500 D 7817

EL Nr.: 10 17 037 117

Varegrp: 17.30



57 03 302 098 410

Pakning: 10 Stk.

Anvendelse

Monteres ved ønske om smal overlapning mellem dåse og ramme. Anvendes ved indbygning af MEK-lysdæmper i "gamle dåser" og underlag med lille indbygningsdybde.

Målskitse:

Se side 1079

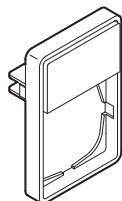

LK FUGA®
RAMME
BASELINE

50 1½ modul med tekstmodul

Hvid
LK Nr.: 500 D 6818
EL Nr.: 10 17 037 146
Varegrp: 17.30



57 03 302 098 441

Lysegrå
LK Nr.: 500 D 5818
EL Nr.: 10 17 037 133
Varegrp: 17.30



57 03 302 098 434

Stålmetallic
LK Nr.: 500 D 7818
EL Nr.: 10 17 037 159
Varegrp: 17.30



57 03 302 098 458

Pakning: 10 Stk.

Anvendelse

Monteres ved ønske om smal overlapning mellem dåse og ramme. Tekstmodulerne leveres indeholdende ramme med tekstindsats, etiket, samt en transparent- og en farvet afdækning. Monteres på underlag, panelunderlag, dåse for indmuring, dåse for indstøbning eller dåse type SV for let skillevæg.

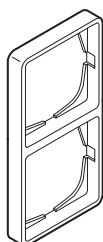

50 2 modul

Hvid
LK Nr.: 500 D 6820
EL Nr.: 10 17 037 188
Varegrp: 17.30



57 03 302 098 489

Koksgrå
LK Nr.: 500 D 8820
EL Nr.: 10 17 044 414
Varegrp: 17.30



57 03 302 123 297

Lysegrå
LK Nr.: 500 D 5820
EL Nr.: 10 17 037 175
Varegrp: 17.30



57 03 302 098 472

Stålmetallic
LK Nr.: 500 D 7820
EL Nr.: 10 17 037 191
Varegrp: 17.30



57 03 302 098 496

Pakning: 10 Stk.

Anvendelse

Monteres ved ønske om smal overlapning mellem dåse og ramme. Monteres på underlag, dåse for indmuring, dåse for indstøbning eller dåse type SV for let skillevæg.

Målskitse:

Se side 1079

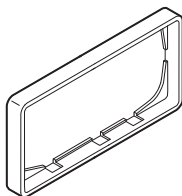

50 2 modul vandret til 2 modul indsats

Hvid
LK Nr.: 500 D 6102
EL Nr.: 10 14 035 326
Varegrp: 17.30



57 03 302 088 770

Koksgrå
LK Nr.: 500 D 8102
EL Nr.: 10 17 044 252
Varegrp: 17.30



57 03 302 123 129

Lysegrå
LK Nr.: 500 D 5102
EL Nr.: 10 17 035 287
Varegrp: 17.30



57 03 302 088 763

Stålmetallic
LK Nr.: 500 D 7102
EL Nr.: 10 17 040 560
Varegrp: 17.30



57 03 302 103 084

Pakning: 10 Stk.

Anvendelse

Monteres ved ønske om smal overlapning mellem dåse og ramme. Monteres på underlag, dåse for indmuring, dåse for indstøbning eller dåse type SV for let skillevæg.

Målskitse: Se side 1079

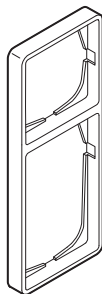

50 2½ modul

Hvid
LK Nr.: 500 D 6825
EL Nr.: 10 17 037 227
Varegrp: 17.30



57 03 302 098 526

Koksgrå
LK Nr.: 500 D 8825
EL Nr.: 10 17 044 427
Varegrp: 17.30



57 03 302 123 303

Lysegrå
LK Nr.: 500 D 5825
EL Nr.: 10 17 037 214
Varegrp: 17.30



57 03 302 098 519

Stålmetallic
LK Nr.: 500 D 7825
EL Nr.: 10 17 037 230
Varegrp: 17.30



57 03 302 098 533

Pakning: 10 Stk.

Anvendelse

Monteres ved ønske om smal overlapning mellem dåse og ramme. Monteres på underlag, dåse for indmuring, dåse for indstøbning eller dåse type SV for let skillevæg.

Målskitse: Se side 1079

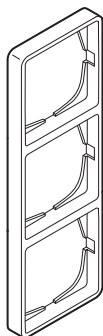

LK FUGA®
RAMME
BASELINE

50 3 modul

Hvid
LK Nr.: 500 D 6830
EL Nr.: 10 17 037 269
Varegrp: 17.30



57 03 302 098 564

Koksgrå
LK Nr.: 500 D 8830
EL Nr.: 10 17 044 430
Varegrp: 17.30



57 03 302 123 310

Lysegrå
LK Nr.: 500 D 5830
EL Nr.: 10 17 037 256
Varegrp: 17.30



57 03 302 098 557

Stålmetallic
LK Nr.: 500 D 7830
EL Nr.: 10 17 037 272
Varegrp: 17.30



57 03 302 098 571

Pakning: 10 Stk.

Anvendelse

Monteres ved ønske om smal overlappning mellem dåse og ramme. Monteres på dåse for indmuring eller dåse type SV for let skillevæg.

Målskitse: Se side 1079

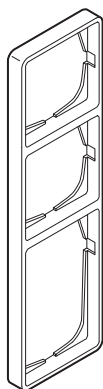

50 3½ modul

Hvid
LK Nr.: 500 D 6835
EL Nr.: 10 17 037 308
Varegrp: 17.30



57 03 302 098 601

Koksgrå
LK Nr.: 500 D 8835
EL Nr.: 10 17 044 443
Varegrp: 17.30



57 03 302 123 327

Lysegrå
LK Nr.: 500 D 5835
EL Nr.: 10 17 037 298
Varegrp: 17.30



57 03 302 098 595

Stålmetallic
LK Nr.: 500 D 7835
EL Nr.: 10 17 037 311
Varegrp: 17.30



57 03 302 098 618

Pakning: 10 Stk.

Anvendelse

Monteres ved ønske om smal overlappning mellem dåse og ramme. Monteres på dåse for indmuring, dåse for indstøbning eller dåse type SV for let skillevæg.

Målskitse: Se side 1080

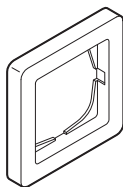

63 1 modul

Hvid
LK Nr.: 500 D 6410
EL Nr.: 10 17 037 340
Varegrp: 17.30



Koksgrå
LK Nr.: 500 D 8410
EL Nr.: 10 17 044 294
Varegrp: 17.40



Lysegrå
LK Nr.: 500 D 5410
EL Nr.: 10 17 037 337
Varegrp: 17.30



Pakning: 10 Stk.

Anvendelse

Monteres ved ønske om bred overlappning mellem dåse og ramme. Monteres på dåse for isætning forfra, dåse for indmuring, dåse for indstøbning eller dåse type SV for let skillevæg.

Målskitse: Se side 1080

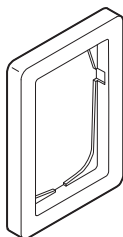

63 1½ modul

Hvid
LK Nr.: 500 D 6415
EL Nr.: 10 17 037 379
Varegrp: 17.30



Koksgrå
LK Nr.: 500 D 8415
EL Nr.: 10 17 044 304
Varegrp: 17.30



Lysegrå
LK Nr.: 500 D 5415
EL Nr.: 10 17 037 366
Varegrp: 17.30



Pakning: 10 Stk.

Anvendelse

Monteres ved ønske om bred overlappning mellem dåse og ramme. Monteres på dåse for isætning forfra, dåse for indmuring, dåse for indstøbning eller dåse type SV for let skillevæg.

Målskitse: Se side 1080

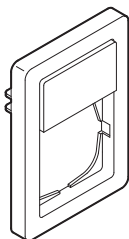

LK FUGA®
RAMME
BASELINE

63 1/2 modul med tekstmodul

Hvid
LK Nr.: 500 D 6418
EL Nr.: 10 17 037 405
Varegrp: 17.30



57 03 302 098 700

Lysegrå
LK Nr.: 500 D 5418
EL Nr.: 10 17 037 395
Varegrp: 17.30



57 03 302 098 694

Pakning: 10 Stk.

Anvendelse

Monteres ved ønske om bred overlappning mellem dåse og ramme. Tekstmodulerne leveres indeholdende ramme med tekstindsats, etiket, samt en transparent- og en farvet afdækning. Monteres på dåse for isætning forfra, dåse for indmuring, dåse for indstøbning eller dåse type SV for let skillevæg.

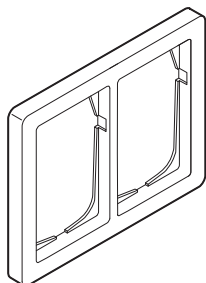

63 1/2 modul vandret dobbelt

Hvid
LK Nr.: 500 D 6515
EL Nr.: 10 17 037 434
Varegrp: 17.30



57 03 302 098 731

Koksgrå
LK Nr.: 500 D 8515
EL Nr.: 10 17 044 359
Varegrp: 17.30



57 03 302 123 235

Lysegrå
LK Nr.: 500 D 5515
EL Nr.: 10 17 037 421
Varegrp: 17.30



57 03 302 098 724

Pakning: 10 Stk.

Anvendelse

Monteres ved ønske om bred overlappning mellem dåse og ramme. Monteres på dåse for indmuring.

Målskitse: Se side 1080

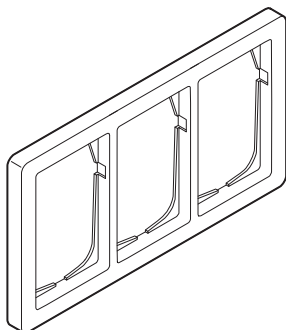

63 1½ modul vandret tripel

Hvid
LK Nr.: 500 D 6615
EL Nr.: 10 17 037 463
Varegrp: 17.30



Koksgrå
LK Nr.: 500 D 8615
EL Nr.: 10 17 049 464
Varegrp: 17.30



Lysegrå
LK Nr.: 500 D 5615
EL Nr.: 10 17 037 450
Varegrp: 17.30



Pakning: 10 Stk.

Anvendelse

Monteres ved ønske om bred overlappning mellem dåse og ramme. Monteres på dåse for indmuring.

Målskitse: Se side 1080

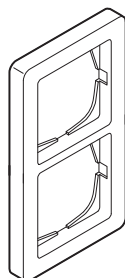

63 2 modul

Hvid
LK Nr.: 500 D 6420
EL Nr.: 10 17 037 492
Varegrp: 17.30



Koksgrå
LK Nr.: 500 D 8420
EL Nr.: 10 17 044 317
Varegrp: 17.30



Lysegrå
LK Nr.: 500 D 5420
EL Nr.: 10 17 037 489
Varegrp: 17.30



Pakning: 10 Stk.

Anvendelse

Monteres ved ønske om bred overlappning mellem dåse og ramme. Monteres på dåse for isætning forfra, dåse for indmuring, dåse for indstøbning eller dåse type SV for let skillevæg.

Målskitse: Se side 1080

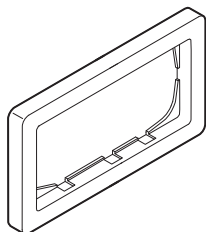

LK FUGA®
RAMME
BASELINE

63 2 modul vandret til 2 modul indsats

Hvid
LK Nr.: 500 D 6112
EL Nr.: 10 17 035 339
Varegrp: 17.30



57 03 302 088 800

Koksgrå
LK Nr.: 500 D 8112
EL Nr.: 10 17 044 265
Varegrp: 17.30



57 03 302 123 136

Lysegrå
LK Nr.: 500 D 5112
EL Nr.: 10 17 035 290
Varegrp: 17.30



57 03 302 088 794

Pakning: 10 Stk.

Anvendelse

Monteres ved ønske om bred overlappning mellem dåse og ramme. Monteres på dåse for isætning forfra, dåse for indmuring, dåse for indstøbning eller dåse type SV for let skillevæg.

Målskitse: [Se side 1080](#)

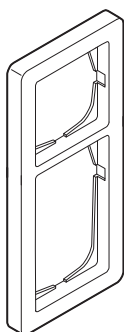

63 2 1/2 modul

Hvid
LK Nr.: 500 D 6425
EL Nr.: 10 17 037 528
Varegrp: 17.30



57 03 302 098 823

Koksgrå
LK Nr.: 500 D 8425
EL Nr.: 10 17 044 320
Varegrp: 17.30



57 03 302 123 204

Lysegrå
LK Nr.: 500 D 5425
EL Nr.: 10 17 037 515
Varegrp: 17.30



57 03 302 098 816

Pakning: 10 Stk.

Anvendelse

Monteres ved ønske om bred overlappning mellem dåse og ramme. Monteres på dåse for isætning forfra, dåse for indmuring, dåse for indstøbning eller dåse type SV for let skillevæg.

Målskitse: [Se side 1080](#)

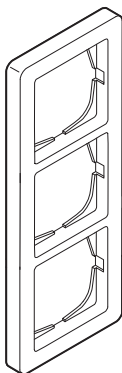

63 3 modul

Hvid
LK Nr.: 500 D 6430
EL Nr.: 10 17 037 586
Varegrp: 17.30



Koksgrå
LK Nr.: 500 D 8430
EL Nr.: 10 17 044 333
Varegrp: 17.30



Lysegrå
LK Nr.: 500 D 5430
EL Nr.: 10 17 037 573
Varegrp: 17.30



Pakning: 10 Stk.

Anvendelse

Monteres ved ønske om bred overlappning mellem dåse og ramme. Monteres på dåse for isætning forfra, dåse for indmuring eller dåse type SV for let skillevæg.

Målskitse: Se side 1081

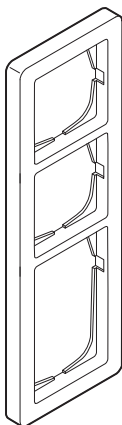

63 3 1/2 modul

Hvid
LK Nr.: 500 D 6435
EL Nr.: 10 17 037 557
Varegrp: 17.30



Koksgrå
LK Nr.: 500 D 8435
EL Nr.: 10 17 044 346
Varegrp: 17.30



Lysegrå
LK Nr.: 500 D 5435
EL Nr.: 10 17 037 544
Varegrp: 17.30



Pakning: 10 Stk.

Anvendelse

Monteres ved ønske om bred overlappning mellem dåse og ramme. Monteres på dåse for isætning forfra, dåse for indmuring, dåse for indstøbning eller dåse type SV for let skillevæg.

Målskitse: Se side 1081

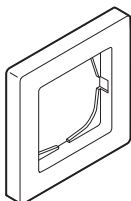

**LK FUGA®
RAMME
BASELINE**

68 1 modul

Hvid
LK Nr.: 500 D 6910
EL Nr.: 10 17 037 612
Varegrp: 17.30



57 03 302 098 915

Koksgrå
LK Nr.: 500 D 8910
EL Nr.: 10 17 044 456
Varegrp: 17.30



57 03 302 123 334

Lysegrå
LK Nr.: 500 D 5910
EL Nr.: 10 17 037 609
Varegrp: 17.30



57 03 302 098 908

Pakning: 10 Stk.

Anvendelse
Anvendes til modernisering og udskiftning af gammelt materiel.

Målskitse: Se side 1081

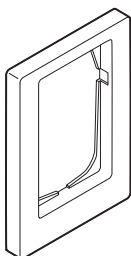

68 1½ modul asymmetrisk

Hvid
LK Nr.: 500 D 6916
EL Nr.: 10 17 037 696
Varegrp: 17.30



57 03 302 098 991

Koksgrå
LK Nr.: 500 D 8916
EL Nr.: 10 17 044 197
Varegrp: 17.30



57 03 302 123 358

Lysegrå
LK Nr.: 500 D 5916
EL Nr.: 10 17 037 683
Varegrp: 17.30



57 03 302 098 984

Pakning: 10 Stk.

Anvendelse
Anvendes til modernisering og udskiftning af gammelt materiel.

Målskitse: Se side 1081

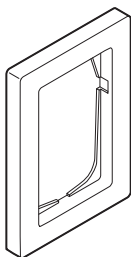

68 1½ modul symmetrisk

Hvid

LK Nr.: 500 D 6915

EL Nr.: 10 17 037 654

Varegrp: 17.30



57 03 302 098 953

Koksgrå

LK Nr.: 500 D 8915

EL Nr.: 10 17 044 469

Varegrp: 17.30



57 03 302 123 341

Lysegrå

LK Nr.: 500 D 5915

EL Nr.: 10 17 037 641

Varegrp: 17.30



57 03 302 098 946

Pakning: 10 Stk.

Anvendelse

Anvendes til modernisering og udskiftning af gammelt materiel.

Målskitse:

Se side 1081

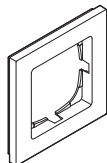

LK FUGA®
RAMME
HARDLINE

Generelt:

Anvendelse

Monteres ved ønske om bred overlappning mellem dåse og ramme.

Tekniske Data

Kapslingsklasse: IP20.

68 1 modul

Hvid

LK Nr.: 500 D 6770

EL Nr.: 10 17 043 868

Varegrp: 17.30



57 03 302 122 689

Koksgrå

LK Nr.: 500 D 8770

EL Nr.: 10 17 044 003

Varegrp: 17.30



57 03 302 122 610

Lysegrå

LK Nr.: 500 D 5770

EL Nr.: 10 17 043 790

Varegrp: 17.30



57 03 302 122 757

Stålmetallic

LK Nr.: 500 D 7770

EL Nr.: 10 17 043 936

Varegrp: 17.30



57 03 302 122 542

Pakning: 10 Stk.

Anvendelse

Monteres på dåse for isætning forfra, dåse for indmuring, dåse for indstøbning eller dåse type SV for let skillevæg.

Målskitse:

Se side 1081

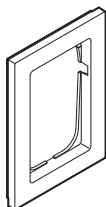

68 1½ modul

Hvid
LK Nr.: 500 D 6772
EL Nr.: 10 17 043 884
Varegrp: 17.30



57 03 302 122 702

Koksgrå
LK Nr.: 500 D 8772
EL Nr.: 10 17 044 029
Varegrp: 17.30



57 03 302 122 634

Lysegrå
LK Nr.: 500 D 5772
EL Nr.: 10 17 043 813
Varegrp: 17.30



57 03 302 122 771

Stålmetallic
LK Nr.: 500 D 7772
EL Nr.: 10 17 043 952
Varegrp: 17.30



57 03 302 122 566

Pakning: 10 Stk.

Anvendelse

Monteres på dåse for isætning forfra, dåse for indmuring, dåse for indstøbning eller dåse type SV for let skillevæg.

Målskitse: Se side 1081

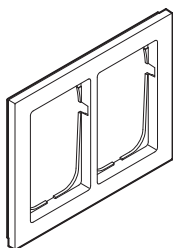

68 1½ modul vandret dobbelt

Hvid
LK Nr.: 500 D 6777
EL Nr.: 10 17 043 923
Varegrp: 17.30



57 03 302 122 740

Koksgrå
LK Nr.: 500 D 8777
EL Nr.: 10 17 044 061
Varegrp: 17.30



57 03 302 122 672

Lysegrå
LK Nr.: 500 D 5777
EL Nr.: 10 17 043 855
Varegrp: 17.30



57 03 302 122 818

Stålmetallic
LK Nr.: 500 D 7777
EL Nr.: 10 17 043 994
Varegrp: 17.30



57 03 302 122 603

Pakning: 10 Stk.

Anvendelse

Monteres på dåse for indmuring.

Målskitse: Se side 1082

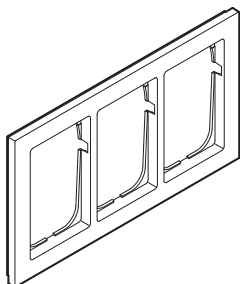

LK FUGA®
RAMME
HARDLINE

68 1½ modul vandret tripel

Hvid
LK Nr.: 500 D 6778
EL Nr.: 10 17 047 123
Varegrp: 17.30



57 03 302 132 381

Koksgrå
LK Nr.: 500 D 8778
EL Nr.: 10 17 047 149
Varegrp: 17.30



57 03 302 132 398

Lysegrå
LK Nr.: 500 D 5778
EL Nr.: 10 17 047 110
Varegrp: 17.30



57 03 302 132 374

Stålm metallic
LK Nr.: 500 D 7778
EL Nr.: 10 17 047 136
Varegrp: 17.30



57 03 302 132 404

Pakning: 10 Stk.

Anvendelse
Monteres på dåse for indmuring.

Målskitse: Se side 1082

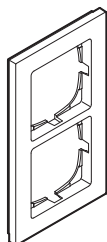

68 2 modul

Hvid
LK Nr.: 500 D 6773
EL Nr.: 10 17 043 897
Varegrp: 17.30



57 03 302 122 719

Koksgrå
LK Nr.: 500 D 8773
EL Nr.: 10 17 044 032
Varegrp: 17.30



57 03 302 122 641

Lysegrå
LK Nr.: 500 D 5773
EL Nr.: 10 17 043 826
Varegrp: 17.30



57 03 302 122 788

Stålm metallic
LK Nr.: 500 D 7773
EL Nr.: 10 17 043 965
Varegrp: 17.30



57 03 302 122 573

Pakning: 10 Stk.

Anvendelse
Monteres på dåse for isætning forfra, dåse for indmuring, dåse for indstøbning eller dåse type SV for let skillevæg.

Målskitse: Se side 1082

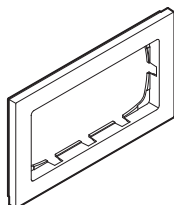

68 2 modul vandret til 2 modul indsats

Hvid
LK Nr.: 500 D 6771
EL Nr.: 10 17 043 871
Varegrp: 17.30



57 03 302 122 696

Koksgrå
LK Nr.: 500 D 8771
EL Nr.: 10 17 044 016
Varegrp: 17.30



57 03 302 122 627

Lysegrå
LK Nr.: 500 D 5771
EL Nr.: 10 17 043 800
Varegrp: 17.30



57 03 302 122 764

Stålmetallic
LK Nr.: 500 D 7771
EL Nr.: 10 17 043 949
Varegrp: 17.30



57 03 302 122 559

Pakning: 10 Stk.

Anvendelse

Monteres på dåse for isætning forfra, dåse for indmuring, dåse for indstøbning eller dåse type SV for let skillevæg.

Målskitse: Se side 1082

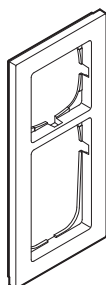

68 2 1/2 modul

Hvid
LK Nr.: 500 D 6774
EL Nr.: 10 17 044 087
Varegrp: 17.30



57 03 302 122 832

Koksgrå
LK Nr.: 500 D 8774
EL Nr.: 10 17 044 100
Varegrp: 17.30



57 03 302 122 856

Lysegrå
LK Nr.: 500 D 5774
EL Nr.: 10 17 044 074
Varegrp: 17.30



57 03 302 122 825

Stålmetallic
LK Nr.: 500 D 7774
EL Nr.: 10 17 044 090
Varegrp: 17.30



57 03 302 122 849

Pakning: 10 Stk.

Anvendelse

Monteres på dåse for isætning forfra, dåse for indmuring, dåse for indstøbning eller dåse type SV for let skillevæg.

Målskitse: Se side 1082

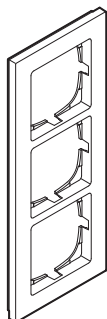

LK FUGA®
RAMME
HARDLINE

68 3 modul

Hvid
LK Nr.: 500 D 6775
EL Nr.: 10 17 043 907
Varegrp: 17.30



57 03 302 122 726

Koksgrå
LK Nr.: 500 D 8775
EL Nr.: 10 17 044 045
Varegrp: 17.30



57 03 302 122 658

Lysegrå
LK Nr.: 500 D 5775
EL Nr.: 10 17 043 839
Varegrp: 17.30



57 03 302 122 795

Stålmetallic
LK Nr.: 500 D 7775
EL Nr.: 10 17 043 978
Varegrp: 17.30



57 03 302 122 580

Pakning: 10 Stk.

Anvendelse

Monteres på dåse for isætning forfra, dåse for indmuring eller dåse type SV for let skillevæg.

Målskitse: Se side 1082

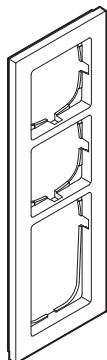

68 3½ modul

Hvid
LK Nr.: 500 D 6776
EL Nr.: 10 17 043 910
Varegrp: 17.30



57 03 302 122 733

Koksgrå
LK Nr.: 500 D 8776
EL Nr.: 10 17 044 058
Varegrp: 17.30



57 03 302 122 665

Lysegrå
LK Nr.: 500 D 5776
EL Nr.: 10 17 043 842
Varegrp: 17.30



57 03 302 122 801

Stålmetallic
LK Nr.: 500 D 7776
EL Nr.: 10 17 043 981
Varegrp: 17.30



57 03 302 122 597

Pakning: 10 Stk.

Anvendelse

Monteres på dåse for isætning forfra, dåse for indmuring, dåse for indstøbning eller dåse type SV for let skillevæg.

Målskitse: Se side 1083

Generelt:

Anvendelse

Monteres ved ønske om bred overlappning mellem dåse og ramme.

Konstruktion

Hvid basisramme med indlæg. Indlægget er udført i 2 mm. transparent plast, børstet stål eller poleret messing. Transparent plast leveres i farvenuancerne blå, rød eller grønlig. Børstet stål leveres på koksgrå basisramme.

Tekniske Data

Kapslingsklasse: IP20.

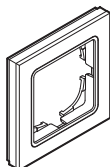

68 1 modul

Hvid/blå

LK Nr.: 500 D 6850
 EL Nr.: 10 17 045 455
 Varegrp: 17.30



57 03 302 127 509

Hvid/grøn

LK Nr.: 500 D 6870
 EL Nr.: 10 17 045 633
 Varegrp: 17.30



57 03 302 127 523

Hvid/messing

LK Nr.: 500 D 6880
 EL Nr.: 10 17 045 361
 Varegrp: 17.30



57 03 302 127 424

Hvid/rød

LK Nr.: 500 D 6860
 EL Nr.: 10 17 045 549
 Varegrp: 17.30



57 03 302 127 516

Koksgrå/stål

LK Nr.: 500 D 8880
 EL Nr.: 10 17 045 277
 Varegrp: 17.30



57 03 302 127 349

Pakning: 10 Stk.

Anvendelse

Monteres på dåse for isætning forfra, dåse for indmuring, dåse for indstøbning eller dåse type SV for let skillevæg.

Målskitse: Se side 1081

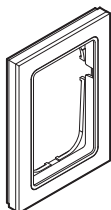

LK FUGA® RAMME HARDLINE DECO

68 1½ modul

Hvid/blå

LK Nr.: 500 D 6852

EL Nr.: 10 17 045 468

Varegrp: 17.30



57 03 302 127 561

Hvid/grøn

LK Nr.: 500 D 6872

EL Nr.: 10 17 045 646

Varegrp: 17.30



57 03 302 127 585

Hvid/messing

LK Nr.: 500 D 6882

EL Nr.: 10 17 045 374

Varegrp: 17.30



57 03 302 127 448

Hvid/rød

LK Nr.: 500 D 6862

EL Nr.: 10 17 045 552

Varegrp: 17.30



57 03 302 127 578

Koksgrå/stål

LK Nr.: 500 D 8882

EL Nr.: 10 17 045 280

Varegrp: 17.30



57 03 302 127 363

Pakning: 10 Stk.

Anvendelse

Monteres på dåse for isætning forfra, dåse for indmuring, dåse for indstøbning eller dåse type SV for let skillevæg.

Målskitse:

Se side 1081

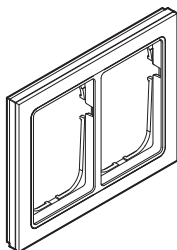

68 1½ modul vandret dobbelt

Hvid/blå
LK Nr.: 500 D 6857
EL Nr.: 10 17 045 523
Varegrp: 17.30



57 03 302 127 677

Hvid/grøn
LK Nr.: 500 D 6877
EL Nr.: 10 17 045 701
Varegrp: 17.30



57 03 302 127 653

Hvid/messing
LK Nr.: 500 D 6887
EL Nr.: 10 17 045 439
Varegrp: 17.30



57 03 302 127 493

Hvid/rød
LK Nr.: 500 D 6867
EL Nr.: 10 17 045 617
Varegrp: 17.30



57 03 302 127 660

Koksgrå/stål
LK Nr.: 500 D 8887
EL Nr.: 10 17 045 345
Varegrp: 17.30



57 03 302 127 417

Pakning: 10 Stk.

Anvendelse
Monteres på dåse for indmuring.

Målskitse: Se side 1082

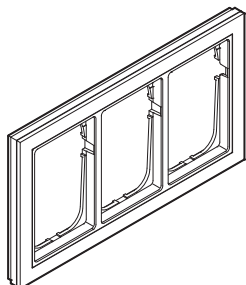

LK FUGA®
RAMME
HARDLINE DECO

68 1½ modul vandret tripel

Hvid/blå
LK Nr.: 500 D 6858
EL Nr.: 10 17 045 536
Varegrp: 17.30



57 03 302 132 428

Hvid/grøn
LK Nr.: 500 D 6878
EL Nr.: 10 17 045 714
Varegrp: 17.30



57 03 302 132 411

Hvid/messing
LK Nr.: 500 D 6888
EL Nr.: 10 17 045 442
Varegrp: 17.30



57 03 302 132 442

Hvid/rød
LK Nr.: 500 D 6868
EL Nr.: 10 17 045 620
Varegrp: 17.30



57 03 302 132 466

Koksgrå/stål
LK Nr.: 500 D 8888
EL Nr.: 10 17 045 358
Varegrp: 17.30



57 03 302 132 459

Pakning: 10 Stk.

Anvendelse
Monteres på dåse for indmuring.

Målskitse: Se side 1082

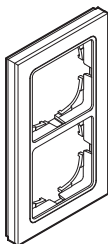

68 2 modul

Hvid/blå

LK Nr.: 500 D 6853

EL Nr.: 10 17 045 471

Varegrp: 17.30



57 03 302 127 646

Hvid/grøn

LK Nr.: 500 D 6873

EL Nr.: 10 17 045 659

Varegrp: 17.30



57 03 302 127 622

Hvid/messing

LK Nr.: 500 D 6883

EL Nr.: 10 17 045 387

Varegrp: 17.30



57 03 302 127 455

Hvid/rød

LK Nr.: 500 D 6863

EL Nr.: 10 17 045 565

Varegrp: 17.30



57 03 302 127 639

Koksgrå/stål

LK Nr.: 500 D 8883

EL Nr.: 10 17 045 293

Varegrp: 17.30



57 03 302 127 370

Pakning: 10 Stk.

Anvendelse

Monteres på dåse for isætning forfra, dåse for indmuring, dåse for indstøbning eller dåse type SV for let skillevæg.

Målskitse:

Se side 1082

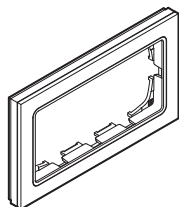

LK FUGA®
RAMME
HARDLINE DECO

68 2 modul vandret til 2 modul indsats

Hvid/blå
LK Nr.: 500 D 6851
EL Nr.: 10 17 045 510
Varegrp: 17.30



57 03 302 127 530

Hvid/grøn
LK Nr.: 500 D 6871
EL Nr.: 10 17 045 691
Varegrp: 17.30



57 03 302 127 554

Hvid/messing
LK Nr.: 500 D 6881
EL Nr.: 10 17 045 426
Varegrp: 17.30



57 03 302 127 431

Hvid/rød
LK Nr.: 500 D 6861
EL Nr.: 10 17 045 604
Varegrp: 17.30



57 03 302 127 547

Koksgrå/stål
LK Nr.: 500 D 8881
EL Nr.: 10 17 045 332
Varegrp: 17.30



57 03 302 127 356

Pakning: 10 Stk.

Anvendelse

Monteres på dåse for isætning forfra, dåse for indmuring, dåse for indstøbning eller dåse type SV for let skillevæg.

Målskitse:

Se side 1082

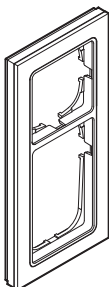

68 2½ modul

Hvid/blå

LK Nr.: 500 D 6854

EL Nr.: 10 17 045 484

Varegrp: 17.30



57 03 302 127 615

Hvid/grøn

LK Nr.: 500 D 6874

EL Nr.: 10 17 045 662

Varegrp: 17.30



57 03 302 127 592

Hvid/messing

LK Nr.: 500 D 6884

EL Nr.: 10 17 045 390

Varegrp: 17.30



57 03 302 127 462

Hvid/rød

LK Nr.: 500 D 6864

EL Nr.: 10 17 045 578

Varegrp: 17.30



57 03 302 127 608

Koksgrå/stål

LK Nr.: 500 D 8884

EL Nr.: 10 17 045 303

Varegrp: 17.30



57 03 302 127 387

Pakning: 10 Stk.

Anvendelse

Monteres på dåse for isætning forfra, dåse for indmuring, dåse for indstøbning eller dåse type SV for let skillevæg.

Målskitse:

Se side 1082

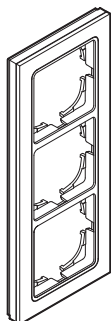

LK FUGA®
RAMME
HARDLINE DECO

68 3 modul

Hvid/blå

LK Nr.: 500 D 6855

EL Nr.: 10 17 045 497

Varegrp: 17.30



57 03 302 127 738

Hvid/grøn

LK Nr.: 500 D 6875

EL Nr.: 10 17 045 675

Varegrp: 17.30



57 03 302 127 714

Hvid/messing

LK Nr.: 500 D 6885

EL Nr.: 10 17 045 400

Varegrp: 17.30



57 03 302 127 479

Hvid/rød

LK Nr.: 500 D 6865

EL Nr.: 10 17 045 581

Varegrp: 17.30



57 03 302 127 721

Koksgrå/stål

LK Nr.: 500 D 8885

EL Nr.: 10 17 045 316

Varegrp: 17.30



57 03 302 127 394

Pakning: 10 Stk.

Anvendelse

Monteres på dåse for isætning forfra, dåse for indmuring, dåse for indstøbning eller dåse type SV for let skillevæg.

Målskitse:

Se side 1082

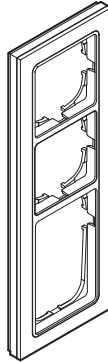

68 3½ modul

Hvid/blå

LK Nr.: 500 D 6856
EL Nr.: 10 17 045 507
Varegrp: 17.30



57 03 302 127 707

Hvid/grøn

LK Nr.: 500 D 6876
EL Nr.: 10 17 045 688
Varegrp: 17.30



57 03 302 127 684

Hvid/messing

LK Nr.: 500 D 6886
EL Nr.: 10 17 045 413
Varegrp: 17.30



57 03 302 127 486

Hvid/rød

LK Nr.: 500 D 6866
EL Nr.: 10 17 045 594
Varegrp: 17.30



57 03 302 127 691

Koksgrå/stål

LK Nr.: 500 D 8886
EL Nr.: 10 17 045 329
Varegrp: 17.30



57 03 302 127 400

Pakning: 10 Stk.

Anvendelse

Monteres på dåse for isætning forfra, dåse for indmuring, dåse for indstøbning eller dåse type SV for let skillevæg.

Målskitse:

Se side 1083

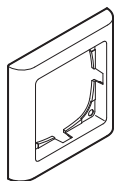

LK FUGA®
RAMME
SOFTLINE

63 1 modul

Hvid
LK Nr.: 500 D 6010
EL Nr.: 10 17 039 416
Varegrp: 17.30



57 03 302 096 492

Koksgrå
LK Nr.: 500 D 8010
EL Nr.: 10 17 044 472
Varegrp: 17.30



57 03 302 123 068

Lysegrå
LK Nr.: 500 D 5010
EL Nr.: 10 17 039 319
Varegrp: 17.30



57 03 302 096 393

Stålmetallic
LK Nr.: 500 D 7010
EL Nr.: 10 17 039 513
Varegrp: 17.30



57 03 302 096 591

Pakning: 10 Stk.

Anvendelse

Monteres ved ønske om bred overlappning mellem dåse og ramme. Monteres på dåse for isætning forfra, dåse for indmuring, dåse for indstøbning eller dåse type SV for let skillevæg.

Tekniske Data

Kapslingsklasse: IP20.

Målskitse: Se side 1083

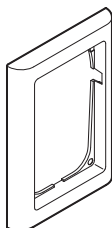

63 1½ modul

Hvid
LK Nr.: 500 D 6015
EL Nr.: 10 17 039 429
Varegrp: 17.30



57 03 302 096 508

Koksgrå
LK Nr.: 500 D 8015
EL Nr.: 10 17 044 207
Varegrp: 17.30



57 03 302 123 075

Lysegrå
LK Nr.: 500 D 5015
EL Nr.: 10 17 039 322
Varegrp: 17.30



57 03 302 096 409

Stålmetallic
LK Nr.: 500 D 7015
EL Nr.: 10 17 039 526
Varegrp: 17.30



57 03 302 096 607

Pakning: 10 Stk.

Anvendelse

Monteres ved ønske om bred overlappning mellem dåse og ramme. Monteres på dåse for isætning forfra, dåse for indmuring, dåse for indstøbning eller dåse type SV for let skillevæg.

Tekniske Data

Kapslingsklasse: IP20.

Målskitse: Se side 1083

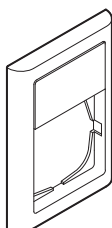

63 1½ modul med tekstmodul

Hvid
LK Nr.: 500 D 6115
EL Nr.: 10 17 039 474
Varegrp: 17.30



57 03 302 096 553

Lysegrå
LK Nr.: 500 D 5115
EL Nr.: 10 17 039 377
Varegrp: 17.30



57 03 302 096 454

Stålmetallic
LK Nr.: 500 D 7115
EL Nr.: 10 17 039 571
Varegrp: 17.30



57 03 302 096 652

Pakning: 10 Stk.

Anvendelse

Monteres ved ønske om bred overlappning mellem dåse og ramme. Tekstmodulerne leveres indeholdende ramme med tekstindsats, etiket, samt en transparent- og en farvet afdækning. Monteres på dåse for isætning forfra, dåse for indmuring, dåse for indstøbning eller dåse type SV for let skillevæg.

Tekniske Data

Kapslingsklasse: IP20.

Målskitse: Se side 1083

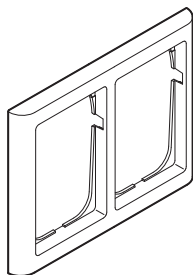

LK FUGA® RAMME SOFTLINE

63 1½ modul vandret dobbelt

Hvid
LK Nr.: 500 D 6215
EL Nr.: 10 17 039 490
Varegrp: 17.30



57 03 302 096 577

Koksgrå
LK Nr.: 500 D 8215
EL Nr.: 10 17 044 566
Varegrp: 17.40



57 03 302 123 150

Lysegrå
LK Nr.: 500 D 5215
EL Nr.: 10 17 039 393
Varegrp: 17.30



57 03 302 096 478

Stålmetallic
LK Nr.: 500 D 7215
EL Nr.: 10 17 039 597
Varegrp: 17.30



57 03 302 096 676

Pakning: 10 Stk.

Anvendelse

Monteres ved ønske om bred overlappning mellem dåse og ramme. Monteres på dåse for indmuring.

Tekniske Data

Kapslingsklasse: IP20.

Målskitse: Se side 1083

63 1½ modul vandret tripel

Hvid
LK Nr.: 500 D 6315
EL Nr.: 10 17 039 500
Varegrp: 17.30



57 03 302 096 584

Koksgrå
LK Nr.: 500 D 8315
EL Nr.: 10 17 047 424
Varegrp: 17.30



57 03 302 137 775

Lysegrå
LK Nr.: 500 D 5315
EL Nr.: 10 17 039 403
Varegrp: 17.30



57 03 302 096 485

Stålmetallic
LK Nr.: 500 D 7315
EL Nr.: 10 17 039 607
Varegrp: 17.30



57 03 302 096 683

Pakning: 10 Stk.

Anvendelse

Monteres ved ønske om bred overlappning mellem dåse og ramme. Monteres på dåse for indmuring.

Tekniske Data

Kapslingsklasse: IP20.

Målskitse: Se side 1083

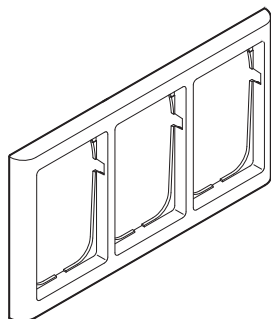

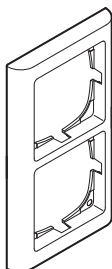

63 2 modul

Hvid
 LK Nr.: 500 D 6020
 EL Nr.: 10 17 039 432
 Varegrp: 17.30



57 03 302 096 515

Koksgrå
 LK Nr.: 500 D 8020
 EL Nr.: 10 17 044 210
 Varegrp: 17.30



57 03 302 123 082

Lysegrå
 LK Nr.: 500 D 5020
 EL Nr.: 10 17 039 335
 Varegrp: 17.30



57 03 302 096 416

Stålmetallic
 LK Nr.: 500 D 7020
 EL Nr.: 10 17 039 539
 Varegrp: 17.30



57 03 302 096 614

Pakning: 10 Stk.

Anvendelse

Monteres ved ønske om bred overlappning mellem dåse og ramme. Monteres på dåse for isætning forfra, dåse for indmuring, dåse for indstøbning eller dåse type SV for let skillevæg.

Tekniske Data

Kapslingsklasse: IP20.

Målskitse: Se side 1084

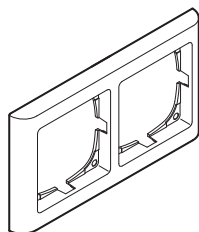

LK FUGA®
RAMME
SOFTLINE

63 2 modul vandret dobbelt

Hvid
LK Nr.: 500 D 6220
EL Nr.: 10 17 042 319
Varegrp: 17.30



57 03 302 110 600

Koksgrå
LK Nr.: 500 D 8220
EL Nr.: 10 17 044 281
Varegrp: 17.40



57 03 302 123 167

Lysegrå
LK Nr.: 500 D 5220
EL Nr.: 10 17 042 322
Varegrp: 17.30



57 03 302 110 594

Stålmetallic
LK Nr.: 500 D 7220
EL Nr.: 10 17 042 335
Varegrp: 17.30



57 03 302 110 617

Pakning: 10 Stk.

Anvendelse

Monteres ved ønske om bred overlappning mellem dåse og ramme. Monteres ved ønske om bred overlappning mellem dåse og ramme. Monteres på dåse for isætning forfra, dåse for indmuring, dåse for indstøbning eller dåse type SV for let skillevæg.

Målskitse: Se side 1084

63 2 modul vandret til 2 modul indsats

Hvid
LK Nr.: 500 D 6120
EL Nr.: 10 17 039 487
Varegrp: 17.30



57 03 302 096 560

Koksgrå
LK Nr.: 500 D 8120
EL Nr.: 10 17 044 278
Varegrp: 17.30



57 03 302 123 143

Lysegrå
LK Nr.: 500 D 5120
EL Nr.: 10 17 039 380
Varegrp: 17.30



57 03 302 096 461

Stålmetallic
LK Nr.: 500 D 7120
EL Nr.: 10 17 039 584
Varegrp: 17.30



57 03 302 096 669

Pakning: 10 Stk.

Anvendelse

Monteres ved ønske om bred overlappning mellem dåse og ramme. Monteres på 2 modul indsats.

Tekniske Data
Kapslingsklasse: IP20.

Målskitse: Se side 1084

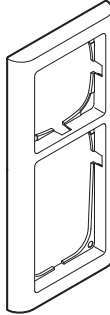

63 2½ modul

Hvid

LK Nr.: 500 D 6025

EL Nr.: 10 17 039 445

Varegrp: 17.30



57 03 302 096 522

Koksgrå

LK Nr.: 500 D 8025

EL Nr.: 10 17 044 223

Varegrp: 17.30



57 03 302 123 099

Lysegrå

LK Nr.: 500 D 5025

EL Nr.: 10 17 039 348

Varegrp: 17.30



57 03 302 096 423

Stålmetallic

LK Nr.: 500 D 7025

EL Nr.: 10 17 039 542

Varegrp: 17.30



57 03 302 096 621

Pakning: 10 Stk.

Anvendelse

Monteres ved ønske om bred overlappning mellem dåse og ramme. Monteres på dåse for isætning forfra, dåse for indmuring, dåse for indstøbning eller dåse type SV for let skillevæg.

Tekniske Data

Kapslingsklasse: IP20.

Målskitse: Se side 1084

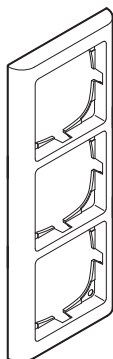

LK FUGA®
RAMME
SOFTLINE

63 3 modul

Hvid
LK Nr.: 500 D 6030
EL Nr.: 10 17 039 458
Varegrp: 17.30



57 03 302 096 539

Koksgrå
LK Nr.: 500 D 8030
EL Nr.: 10 17 044 236
Varegrp: 17.30



57 03 302 123 105

Lysegrå
LK Nr.: 500 D 5030
EL Nr.: 10 17 039 351
Varegrp: 17.30



57 03 302 096 430

Stålmetallic
LK Nr.: 500 D 7030
EL Nr.: 10 17 039 555
Varegrp: 17.30



57 03 302 096 638

Pakning: 10 Stk.

Anvendelse

Monteres ved ønske om bred overlappning mellem dåse og ramme. Monteres på dåse for isætning forfra, dåse for indmuring eller dåse type SV for let skillevæg.

Tekniske Data

Kapslingsklasse: IP20.

Målskitse: Se side 1084

63 3 modul vandret tripel

Hvid
LK Nr.: 500 D 6230
EL Nr.: 10 17 043 033
Varegrp: 17.30



57 03 302 114 134

Koksgrå
LK Nr.: 500 D 8230
EL Nr.: 10 17 047 437
Varegrp: 17.30



57 03 302 137 782

Lysegrå
LK Nr.: 500 D 5230
EL Nr.: 10 17 043 046
Varegrp: 17.30



57 03 302 114 127

Stålmetallic
LK Nr.: 500 D 7230
EL Nr.: 10 17 043 020
Varegrp: 17.30



57 03 302 114 141

Pakning: 10 Stk.

Anvendelse

Monteres ved ønske om bred overlappning mellem dåse og ramme. Monteres på dåse for isætning forfra, dåse for indmuring, dåse for indstøbning eller dåse type SV for let skillevæg.

Målskitse: Se side 1084

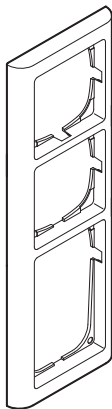

63 3½ modul

Hvid
 LK Nr.: 500 D 6035
 EL Nr.: 10 17 039 461
 Varegrp: 17.30



57 03 302 096 546

Koksgrå
 LK Nr.: 500 D 8035
 EL Nr.: 10 17 044 249
 Varegrp: 17.30



57 03 302 123 112

Lysegrå
 LK Nr.: 500 D 5035
 EL Nr.: 10 17 039 364
 Varegrp: 17.30



57 03 302 096 447

Stålmetallic
 LK Nr.: 500 D 7035
 EL Nr.: 10 17 039 568
 Varegrp: 17.30



57 03 302 096 645

Pakning: 10 Stk.

Anvendelse

Monteres ved ønske om bred overlapning mellem dåse og ramme. Monteres på dåse for isætning forfra, dåse for indmuring, dåse for indstøbning eller dåse type SV for let skillevæg.

Tekniske Data

Kapslingsklasse: IP20.

Målskitse: Se side 1085

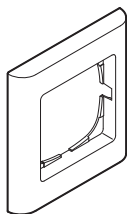

LK FUGA®
RAMME
SOFTLINE

68 1 modul

Hvid
LK Nr.: 500 D 6710
EL Nr.: 10 17 040 489
Varegrp: 17.30



Koksgrå
LK Nr.: 500 D 8710
EL Nr.: 10 17 044 362
Varegrp: 17.30



Lysegrå
LK Nr.: 500 D 5710
EL Nr.: 10 17 040 450
Varegrp: 17.30



Stålmetallic
LK Nr.: 500 D 7710
EL Nr.: 10 17 040 515
Varegrp: 17.30



Pakning: 10 Stk.

Anvendelse
Anvendes til modernisering og udskiftning af gammelt materiel.

Tekniske Data
Kapslingsklasse: IP20.
Målskitse: Se side 1085

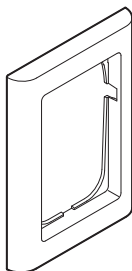

68 1½ modul

Hvid
LK Nr.: 500 D 6715
EL Nr.: 10 17 040 492
Varegrp: 17.30



Koksgrå
LK Nr.: 500 D 8715
EL Nr.: 10 17 044 375
Varegrp: 17.30



Lysegrå
LK Nr.: 500 D 5715
EL Nr.: 10 17 040 463
Varegrp: 17.30



Stålmetallic
LK Nr.: 500 D 7715
EL Nr.: 10 17 040 528
Varegrp: 17.30



Pakning: 10 Stk.

Anvendelse
Anvendes til modernisering og udskiftning af gammelt materiel.

Tekniske Data
Kapslingsklasse: IP20.
Målskitse: Se side 1085

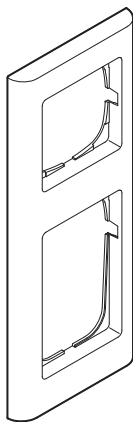

68 2½ modul

Hvid
 LK Nr.: 500 D 6725
 EL Nr.: 10 17 040 502
 Varegrp: 17.30



57 03 302 101 653

Koksgrå
 LK Nr.: 500 D 8725
 EL Nr.: 10 17 044 388
 Varegrp: 17.40



57 03 302 123 266

Lysegrå
 LK Nr.: 500 D 5725
 EL Nr.: 10 17 040 476
 Varegrp: 17.30



57 03 302 101 622

Stålmetallic
 LK Nr.: 500 D 7725
 EL Nr.: 10 17 040 531
 Varegrp: 17.30



57 03 302 101 684

Pakning: 10 Stk.

Anvendelse

Anvendes til modernisering og udskiftning af gammelt materiel.

Tekniske Data

Kapslingsklasse: IP20.

Målskitse: Se side 1085

**LK FUGA®
UNDERLAG**

Generelt:

Anvendelse

Monteres udvendig på væg. Monteres med ramme FUGA Baseline 50.

Konstruktion

Er i siderne forsynet med blanketter for kabel maks. Ø11mm. og 16 mm. rør. 16 mm blanketter kan forsynes med plastyller til brug ved større kabel-diametre.

Tekniske Data

Kapslingsklasse: IP20.

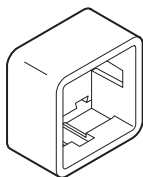

Baseline 1 modul

Hvid

LK Nr.: 503 D 6610

EL Nr.: 10 17 037 735

Varegrp: 17.40



57 03 302 099 035

Lysegrå

LK Nr.: 503 D 5610

EL Nr.: 10 17 037 722

Varegrp: 17.40



57 03 302 099 028

Pakning: 10 Stk.

Anvendelse

Kan vendes 180°. Kan monteres såvel lodret som vandret. Kan påmonteres kabelafgangsstykke.

Målskitse:

Se side 1085

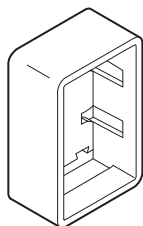

Baseline 1½ modul

Hvid

LK Nr.: 503 D 6615

EL Nr.: 10 17 037 764

Varegrp: 17.40



57 03 302 099 066

Lysegrå

LK Nr.: 503 D 5615

EL Nr.: 10 17 037 751

Varegrp: 17.40



57 03 302 099 059

Pakning: 10 Stk.

Anvendelse

Kan vendes 180°.

Målskitse:

Se side 1085

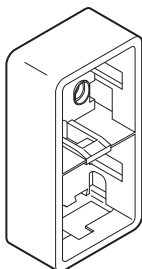

Baseline 2 modul

Hvid
 LK Nr.: 503 D 6620
 EL Nr.: 10 17 037 793
 Varegrp: 17.40



Lysegrå
 LK Nr.: 503 D 5620
 EL Nr.: 10 17 037 780
 Varegrp: 17.40



Pakning: 10 Stk.

Anvendelse
 Kan vendes 180°. Kan monteres såvel lodret som vandret.

Målskitse: Se side 1085

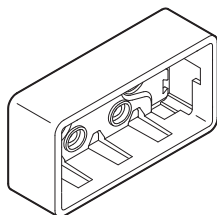

Baseline 2 modul vandret

Hvid
 LK Nr.: 503 D 6621
 EL Nr.: 10 17 043 091
 Varegrp: 17.40



Lysegrå
 LK Nr.: 503 D 5621
 EL Nr.: 10 17 043 088
 Varegrp: 17.40



Pakning: 10 Stk.

Anvendelse
 Beregnet til montage af FUGA 2 modul stikkontakt.

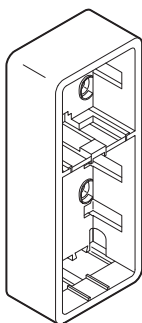

Baseline 2½ modul

Hvid
 LK Nr.: 503 D 6625
 EL Nr.: 10 17 037 829
 Varegrp: 17.40



Lysegrå
 LK Nr.: 503 D 5625
 EL Nr.: 10 17 037 816
 Varegrp: 17.40



Pakning: 10 Stk.

Anvendelse
 Kan vendes 180°.

Målskitse: Se side 1086



LK FUGA® UNDERLAG

·tilbehør plasttulle for runde kabler

Hvid

LK Nr.: 503 D 6002

EL Nr.: 10 17 037 887

Varegrp: 17.40



57 03 302 099 189

Lysegrå

LK Nr.: 503 D 5002

EL Nr.: 10 17 037 874

Varegrp: 17.40



57 03 302 099 172

Pakning: 10 Stk.

Anvendelse

Anvendes ved indføring af runde kabler med diameter større end 11 mm.

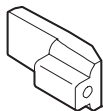

·tilbehør skrueindlæg

LK Nr.: 106 D 5306

EL Nr.: 10 17 029 727

Varegrp: 17.40



57 03 302 008 730

Pakning: 20 Stk.

Anvendelse

Skrueindlæggene giver mulighed for montering af komponenter, uden klostykker, i underlagene med træskruer.

Konstruktion

Skrueindlæggene anbringes i underlagenes udsparringer, hvorefter diverse FUGA elektronik komponenter kan monteres (skruer medfølger).

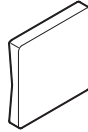

Afdækning 1 modul for blænddæksel

Hvid

LK Nr.: 530 D 6906

EL Nr.: 10 17 038 174

Varegrp: 17.30



57 03 302 099 479

Koksgrå

LK Nr.: 530 D 8906

EL Nr.: 10 17 038 187

Varegrp: 17.30



57 03 302 099 486

Lysegrå

LK Nr.: 530 D 5906

EL Nr.: 10 17 038 161

Varegrp: 17.30



57 03 302 099 462

Pakning: 10 Stk.

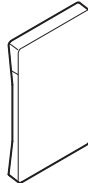

Afdækning 1½ modul for blænddæksel

Hvid

LK Nr.: 530 D 6907

EL Nr.: 10 17 038 213

Varegrp: 17.30



57 03 302 099 516

Koksgrå

LK Nr.: 530 D 8907

EL Nr.: 10 17 038 226

Varegrp: 17.30



57 03 302 099 523

Lysegrå

LK Nr.: 530 D 5907

EL Nr.: 10 17 038 200

Varegrp: 17.30



57 03 302 099 509

Pakning: 10 Stk.



Afdækning for EDB stikkontakt 1 modul 2-pol med jord gl. type med krave

Hvid

LK Nr.: 530 D 6908

EL Nr.: 10 17 038 255

Varegrp: 17.30



57 03 302 099 554

Lysegrå

LK Nr.: 530 D 5908

EL Nr.: 10 17 038 242

Varegrp: 17.30



57 03 302 099 547

Pakning: 10 Stk.

LK FUGA®
•RESERVEDEL

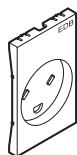

Afdækning for EDB stikkontakt 1½ modul 2-pol med jord

Hvid
LK Nr.: 530 D 6909
EL Nr.: 10 17 040 447
Varegrp: 17.30



57 03 302 099 592

Lysegrå
LK Nr.: 530 D 5909
EL Nr.: 10 17 038 284
Varegrp: 17.30



57 03 302 099 585

Pakning: 10 Stk.

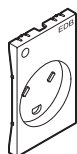

Afdækning for EDB stikkontakt med lampe 2-pol med jord 1½ modul

Hvid
LK Nr.: 530 D 6910
EL Nr.: 10 17 039 649
Varegrp: 17.30



57 03 302 099 639

Lysegrå
LK Nr.: 530 D 5910
EL Nr.: 10 17 039 636
Varegrp: 17.30



57 03 302 099 622

Pakning: 10 Stk.

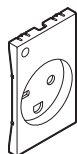

Afdækning for hospitalsstikkontakt med lampe 2-pol med jord 1½ modul

Hvid
LK Nr.: 530 D 6943
EL Nr.: 10 17 040 803
Varegrp: 17.30



57 03 302 103 756

Lysegrå
LK Nr.: 530 D 5943
EL Nr.: 10 17 040 793
Varegrp: 17.30



57 03 302 103 749

Pakning: 10 Stk.



Afdækning for impuls giver TOUCH IR 350 UNI

Hvid
LK Nr.: 530 D 6122
EL Nr.: 10 67 004 093
Varegrp: 67.50



57 03 302 141 734

Koksgrå
LK Nr.: 530 D 8122
EL Nr.: 10 67 004 103
Varegrp: 67.50



57 03 302 141 741

Lysegrå
LK Nr.: 530 D 5122
EL Nr.: 10 67 004 080
Varegrp: 67.50



57 03 302 141 727

Pakning: 10 Stk.

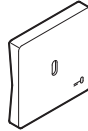

Afdækning for korrespondance afbryder for nøgle med sløjfeklemme

Hvid
LK Nr.: 530 D 6925
EL Nr.: 10 17 040 243
Varegrp: 17.30



57 03 302 100 373

Koksgrå
LK Nr.: 530 D 8925
EL Nr.: 10 17 040 256
Varegrp: 17.30



57 03 302 100 380

Lysegrå
LK Nr.: 530 D 5925
EL Nr.: 10 17 040 230
Varegrp: 17.30



57 03 302 100 366

Pakning: 10 Stk.



Afdækning for lysdæmper KOMBI 180R

Hvid
LK Nr.: 530 D 6926
EL Nr.: 10 67 002 888
Varegrp: 67.50



57 03 302 100 410

Koksgrå
LK Nr.: 530 D 8926
EL Nr.: 10 67 002 891
Varegrp: 67.50



57 03 302 100 427

Mørkegrå
LK Nr.: 530 D 5926
EL Nr.: 10 67 002 875
Varegrp: 67.50



57 03 302 100 403

Pakning: 10 Stk.



Afdækning for lysdæmper MEK-D 300CR

Hvid
LK Nr.: 530 D 6109
EL Nr.: 10 67 003 285
Varegrp: 67.50



57 03 302 114 479

Koksgrå
LK Nr.: 530 D 8109
EL Nr.: 10 67 003 298
Varegrp: 67.50



57 03 302 114 486

Lysegrå
LK Nr.: 530 D 5109
EL Nr.: 10 67 003 272
Varegrp: 67.50



57 03 302 114 462

Pakning: 10 Stk.

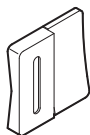

LK FUGA®
•RESERVEDEL

Afdækning for lysdæmper MEK-S 160CR, 180R og 180LR

Hvid
LK Nr.: 530 D 6927
EL Nr.: 10 67 002 927
Varegrp: 67.50



Koksgrå
LK Nr.: 530 D 8927
EL Nr.: 10 67 002 930
Varegrp: 67.50



Lysegrå
LK Nr.: 530 D 5927
EL Nr.: 10 67 002 914
Varegrp: 67.50



Pakning: 10 Stk.

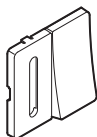

Afdækning for lysdæmper MEK-S 300LR og 300CR

Hvid
LK Nr.: 530 D 6116
EL Nr.: 10 67 003 311
Varegrp: 67.50



Koksgrå
LK Nr.: 530 D 8116
EL Nr.: 10 67 003 324
Varegrp: 67.50



Lysegrå
LK Nr.: 530 D 5116
EL Nr.: 10 67 003 308
Varegrp: 67.50



Pakning: 10 Stk.

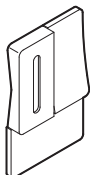

Afdækning for lysdæmper MEK-S 350R

Hvid
LK Nr.: 530 D 6928
EL Nr.: 10 67 002 969
Varegrp: 67.50



Koksgrå
LK Nr.: 530 D 8928
EL Nr.: 10 67 002 972
Varegrp: 67.50



Lysegrå
LK Nr.: 530 D 5928
EL Nr.: 10 67 002 956
Varegrp: 67.50



Pakning: 10 Stk.

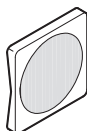

Afdækning for lysdæmper TOUCH 180LR og impuls giver

Hvid
LK Nr.: 530 D 6929
EL Nr.: 10 67 003 007
Varegrp: 67.50



Koksgrå
LK Nr.: 530 D 8929
EL Nr.: 10 67 003 010
Varegrp: 67.50



Lysegrå
LK Nr.: 530 D 5929
EL Nr.: 10 67 002 998
Varegrp: 67.50



Pakning: 10 Stk.



Afdækning for lysdæmper TOUCH IR 180CR

Hvid
LK Nr.: 500 D 6110
EL Nr.: 10 67 002 406
Varegrp: 67.50



Koksgrå
LK Nr.: 500 D 8110
EL Nr.: 10 67 003 065
Varegrp: 67.50



Lysegrå
LK Nr.: 500 D 5110
EL Nr.: 10 67 002 419
Varegrp: 67.50



Pakning: 10 Stk.



Afdækning for lysdæmper TOUCH IR 350 UNI

Hvid
LK Nr.: 530 D 6120
EL Nr.: 10 67 004 064
Varegrp: 67.50



Koksgrå
LK Nr.: 530 D 8120
EL Nr.: 10 67 004 077
Varegrp: 67.50



Lysegrå
LK Nr.: 530 D 5120
EL Nr.: 10 67 004 051
Varegrp: 67.50



Pakning: 10 Stk.

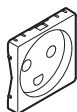

LK FUGA®
•RESERVEDEL

Afdækning for stikkontakt 1 M, 2-pol med jord, ny type med krave

Hvid
LK Nr.: 530 D 6811
EL Nr.: 10 17 042 814
Varegrp: 17.30



57 03 302 112 840

Koksgrå
LK Nr.: 530 D 8811
EL Nr.: 10 17 042 869
Varegrp: 17.30



57 03 302 112 895

Lysegrå
LK Nr.: 530 D 5811
EL Nr.: 10 17 042 759
Varegrp: 17.30



57 03 302 112 789

Pakning: 10 Stk.

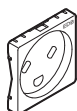

Afdækning for stikkontakt 1 M, EDB 2-pol med jord, ny type med krave

Hvid
LK Nr.: 530 D 6821
EL Nr.: 10 17 042 827
Varegrp: 17.30



57 03 302 112 857

Koksgrå
LK Nr.: 530 D 8821
EL Nr.: 10 17 042 872
Varegrp: 17.30



57 03 302 112 901

Lysegrå
LK Nr.: 530 D 5821
EL Nr.: 10 17 042 762
Varegrp: 17.30



57 03 302 112 796

Pakning: 10 Stk.



Afdækning for stikkontakt 1 M, EDB m LED-lampe 2-pol med jord, ny type m. krave

Hvid
LK Nr.: 530 D 6221
EL Nr.: 10 17 042 791
Varegrp: 17.30



57 03 302 112 826

Koksgrå
LK Nr.: 530 D 8221
EL Nr.: 10 17 042 856
Varegrp: 17.30



57 03 302 112 888

Lysegrå
LK Nr.: 530 D 5221
EL Nr.: 10 17 042 733
Varegrp: 17.30



57 03 302 112 765

Pakning: 10 Stk.



Afdækning for stikkontakt 1 M, hospital 2-pol med jord, ny type med krave

Hvid
LK Nr.: 530 D 6831
EL Nr.: 10 17 042 830
Varegrp: 17.30



Lysegrå
LK Nr.: 530 D 5831
EL Nr.: 10 17 042 775
Varegrp: 17.30



Pakning: 10 Stk.



Afdækning for stikkontakt 1 M, hospital med LED 2-pol med jord, ny type med krave

Hvid
LK Nr.: 530 D 6231
EL Nr.: 10 17 042 801
Varegrp: 17.30



Lysegrå
LK Nr.: 530 D 5231
EL Nr.: 10 17 042 746
Varegrp: 17.30



Pakning: 10 Stk.



Afdækning for stikkontakt 1 M, med LED-lampe 2-pol med jord, ny type med krave

Hvid
LK Nr.: 530 D 6211
EL Nr.: 10 17 042 788
Varegrp: 17.30



Koksgrå
LK Nr.: 530 D 8211
EL Nr.: 10 17 042 843
Varegrp: 17.30



Lysegrå
LK Nr.: 530 D 5211
EL Nr.: 10 17 042 720
Varegrp: 17.30



Pakning: 10 Stk.

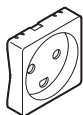

LK FUGA®
•RESERVEDEL

Afdækning for stikkontakt 1 modul 2-pol med jord, gl. type med krave

Hvid
LK Nr.: 530 D 6915
EL Nr.: 10 17 039 843
Varegrp: 17.30



57 03 302 099 837

Koksgrå
LK Nr.: 530 D 8915
EL Nr.: 10 17 039 856
Varegrp: 17.30



57 03 302 099 844

Lysegrå
LK Nr.: 530 D 5915
EL Nr.: 10 17 039 830
Varegrp: 17.30



57 03 302 099 820

Pakning: 10 Stk.

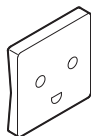

Afdækning for stikkontakt 1 modul 2-pol med jord, gl. type uden krave

Hvid
LK Nr.: 530 D 6911
EL Nr.: 10 17 039 681
Varegrp: 17.30



57 03 302 099 677

Koksgrå
LK Nr.: 530 D 8911
EL Nr.: 10 17 039 694
Varegrp: 17.30



57 03 302 099 684

Lysegrå
LK Nr.: 530 D 5911
EL Nr.: 10 17 039 678
Varegrp: 17.30



57 03 302 099 660

Pakning: 10 Stk.

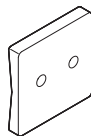

Afdækning for stikkontakt 1 modul 2-pol, gl. type uden krave

Hvid
LK Nr.: 530 D 6914
EL Nr.: 10 17 039 801
Varegrp: 17.30



57 03 302 099 790

Koksgrå
LK Nr.: 530 D 8914
EL Nr.: 10 17 039 814
Varegrp: 17.30



57 03 302 099 806

Lysegrå
LK Nr.: 530 D 5914
EL Nr.: 10 17 039 791
Varegrp: 17.30



57 03 302 099 783

Pakning: 10 Stk.

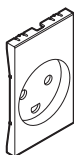

Afdækning for stikkontakt 1½ modul 2-pol med jord

Hvid
 LK Nr.: 530 D 6912
 EL Nr.: 10 17 039 720
 Varegrp: 17.30



Koksgrå
 LK Nr.: 530 D 8912
 EL Nr.: 10 17 039 733
 Varegrp: 17.30



Lysegrå
 LK Nr.: 530 D 5912
 EL Nr.: 10 17 039 717
 Varegrp: 17.30



Pakning: 10 Stk.

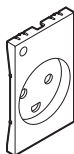

Afdækning for stikkontakt 1½ modul med LED-lampe 230 V 2-pol med jord

Hvid
 LK Nr.: 530 D 6913
 EL Nr.: 10 17 039 762
 Varegrp: 17.30



Koksgrå
 LK Nr.: 530 D 8913
 EL Nr.: 10 17 039 775
 Varegrp: 17.30



Lysegrå
 LK Nr.: 530 D 5913
 EL Nr.: 10 17 039 759
 Varegrp: 17.30



Pakning: 10 Stk.

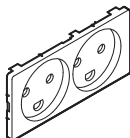

Afdækning for stikkontakt 2 M, 2-pol med jord

Hvid
 LK Nr.: 500 D 6012
 EL Nr.: 10 17 048 711
 Varegrp: 17.30



Koksgrå
 LK Nr.: 500 D 8012
 EL Nr.: 10 17 048 724
 Varegrp: 17.30



Lysegrå
 LK Nr.: 500 D 5012
 EL Nr.: 10 17 048 737
 Varegrp: 17.30



Pakning: 1 Stk.

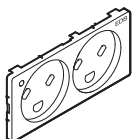

LK FUGA®
•RESERVEDEL

**Afdækning for stikkontakt 2 M, EDB med LED
lampe modul, 2-pol med jord**

Hvid
LK Nr.: 500 D 6222
EL Nr.: 10 17 048 805
Varegrp: 17.30



57 03 302 143 356

Koksgrå
LK Nr.: 500 D 8222
EL Nr.: 10 17 048 818
Varegrp: 17.30



57 03 302 143 363

Lysegrå
LK Nr.: 500 D 5222
EL Nr.: 10 17 048 821
Varegrp: 17.30



57 03 302 143 370

Pakning: 1 Stk.

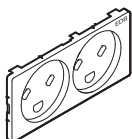

**Afdækning for stikkontakt 2 M, EDB, 2-pol
med jord**

Hvid
LK Nr.: 500 D 6022
EL Nr.: 10 17 048 779
Varegrp: 17.30



57 03 302 143 325

Koksgrå
LK Nr.: 500 D 8022
EL Nr.: 10 17 048 782
Varegrp: 17.30



57 03 302 143 332

Lysegrå
LK Nr.: 500 D 5022
EL Nr.: 10 17 048 795
Varegrp: 17.30



57 03 302 143 349

Pakning: 1 Stk.

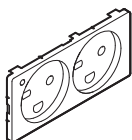

**Afdækning for stikkontakt 2 M, hospital med
LED lampe modul, 2-pol med jord**

Hvid
LK Nr.: 500 D 6232
EL Nr.: 10 17 048 850
Varegrp: 17.30



57 03 302 143 400

Lysegrå
LK Nr.: 500 D 5232
EL Nr.: 10 17 048 863
Varegrp: 17.30



57 03 302 143 417

Pakning: 1 Stk.

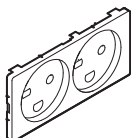

Afdækning for stikkontakt 2 M, hospital, 2-pol med jord

Hvid
LK Nr.: 500 D 6032
EL Nr.: 10 17 048 834
Varegrp: 17.30



Lysegrå
LK Nr.: 500 D 5032
EL Nr.: 10 17 048 847
Varegrp: 17.30



Pakning: 1 Stk.

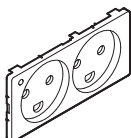

Afdækning for stikkontakt 2 M, med LED lampe modul, 2-pol med jord

Hvid
LK Nr.: 500 D 6212
EL Nr.: 10 17 048 740
Varegrp: 17.30



Koksgrå
LK Nr.: 500 D 8212
EL Nr.: 10 17 048 753
Varegrp: 17.30



Lysegrå
LK Nr.: 500 D 5212
EL Nr.: 10 17 048 766
Varegrp: 17.30



Pakning: 1 Stk.

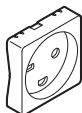

Afdækning hospital 1 modul 2-pol med jord, gl. type med krave

Hvid
LK Nr.: 530 D 6936
EL Nr.: 10 17 040 696
Varegrp: 17.30



Lysegrå
LK Nr.: 530 D 5936
EL Nr.: 10 17 040 641
Varegrp: 17.30



Pakning: 10 Stk.

LK FUGA®
•RESERVEDEL



Afdækning PIR 10A 44x27 mm.

Hvid
LK Nr.: 530 D 6313
EL Nr.: 10 24 001 233
Varegrp: 67.50



57 03 302 139 717

Koksgrå
LK Nr.: 530 D 8313
EL Nr.: 10 24 001 246
Varegrp: 67.50



57 03 302 139 724

Lysegrå
LK Nr.: 530 D 5313
EL Nr.: 10 24 001 220
Varegrp: 67.50



57 03 302 139 700

Pakning: 10 Stk.

Anvendelse
Tilhørende tangent. Se under reservedele til LK IHC Wireless.

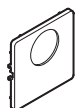

Afdækning PIR 10A 44x44 mm.

Hvid
LK Nr.: 530 D 6314
EL Nr.: 10 24 001 262
Varegrp: 67.50



57 03 302 139 687

Koksgrå
LK Nr.: 530 D 8314
EL Nr.: 10 24 001 275
Varegrp: 67.50



57 03 302 139 694

Lysegrå
LK Nr.: 530 D 5314
EL Nr.: 10 24 001 259
Varegrp: 67.50



57 03 302 139 670

Pakning: 10 Stk.



Afdækning PIR IR 10A

Hvid
LK Nr.: 530 D 6311
EL Nr.: 10 88 004 470
Varegrp: 67.50



57 03 302 113 717

Koksgrå
LK Nr.: 530 D 8311
EL Nr.: 10 88 004 483
Varegrp: 67.50



57 03 302 113 724

Lysegrå
LK Nr.: 530 D 5311
EL Nr.: 10 88 004 467
Varegrp: 67.50



57 03 302 113 700

Pakning: 10 Stk.

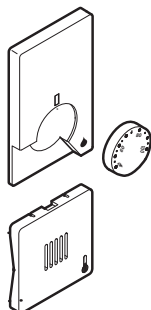

Afdækning for hygrostat

Hvid
 LK Nr.: 530 D 6207
 EL Nr.: 10 24 001 437
 Varegrp: 24.10



57 03 302 143 844

Koksgrå
 LK Nr.: 530 D 8207
 EL Nr.: 10 24 001 440
 Varegrp: 24.10



57 03 302 143 851

Lysegrå
 LK Nr.: 530 D 5207
 EL Nr.: 10 24 001 424
 Varegrp: 24.10



57 03 302 143 837

Pakning: 10 Stk.



Afdækning for PIR 180°

Hvid
 LK Nr.: 530 D 6316
 EL Nr.: 10 88 006 559
 Varegrp: 67.50



57 03 302 139 007

Koksgrå
 LK Nr.: 530 D 8316
 EL Nr.: 10 88 006 562
 Varegrp: 67.50



57 03 302 139 021

Lysegrå
 LK Nr.: 530 D 5316
 EL Nr.: 10 88 006 546
 Varegrp: 67.50



57 03 302 139 014

Pakning: 10 Stk.

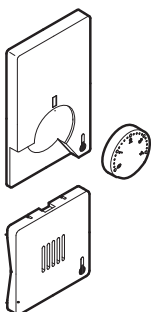

Afdækning for termostat

Hvid
 LK Nr.: 530 D 6201
 EL Nr.: 10 24 001 466
 Varegrp: 24.10



57 03 302 143 875

Koksgrå
 LK Nr.: 530 D 8201
 EL Nr.: 10 24 001 479
 Varegrp: 24.10



57 03 302 143 882

Lysegrå
 LK Nr.: 530 D 5201
 EL Nr.: 10 24 001 453
 Varegrp: 24.10



57 03 302 143 868

Pakning: 10 Stk.



LK FUGA®
•RESERVEDEL

Afdækning for timer

Hvid
LK Nr.: 530 D 6511
EL Nr.: 10 67 004 226
Varegrp: 23.20



57 03 302 143 813

Koksgrå
LK Nr.: 530 D 8511
EL Nr.: 10 67 004 239
Varegrp: 23.20



57 03 302 143 820

Lysegrå
LK Nr.: 530 D 5511
EL Nr.: 10 67 004 213
Varegrp: 23.20



57 03 302 143 806

Pakning: 10 Stk.

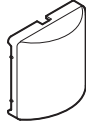

Glas for signallampe LED 1 modul

Grøn
LK Nr.: 500 D 0033
EL Nr.: 10 17 042 021
Varegrp: 17.30



57 03 302 108 867

Gul
LK Nr.: 500 D 0034
EL Nr.: 10 17 042 034
Varegrp: 17.30



57 03 302 108 874

Rød
LK Nr.: 500 D 0032
EL Nr.: 10 17 042 018
Varegrp: 17.30



57 03 302 108 850

Pakning: 10 Stk.

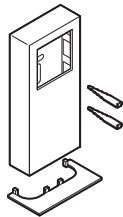

Panelunderlag Baseline 1 modul

Hvid
LK Nr.: 503 D 6901
EL Nr.: 10 17 036 859
Varegrp: 17.40



57 03 302 098 151

Lysegrå
LK Nr.: 503 D 5901
EL Nr.: 10 17 036 846
Varegrp: 17.40



57 03 302 098 144

Pakning: 10 Stk.

Anvendelse

Monteres udvendig i fodliste eller på stativ direkte på gulv. FUGA indsats monteres med Baseline ramme 50. Aflastnings kile og dækplade leveres vedlagt. Ved montage af 1-og 1½ modul Fuga stikkontakter uden afbryder, skal 14 mm ramme benyttes

Tekniske Data

Kapslingsklasse: IP20.
Elektronisk vejledning: Se online kataloget.

Målskitse: Se side 1086

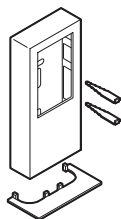

Panelunderlag Baseline 1½ modul

Hvid
LK Nr.: 503 D 6915
EL Nr.: 10 17 036 888
Varegrp: 17.40



57 03 302 098 182

Lysegrå
LK Nr.: 503 D 5915
EL Nr.: 10 17 036 875
Varegrp: 17.40



57 03 302 098 175

Pakning: 10 Stk.

Anvendelse

Monteres udvendig i fodliste eller på stativ direkte på gulv. FUGA indsats monteres med Baseline ramme 50. Aflastnings kile og dækplade leveres vedlagt. Ved montage af 1-og 1½ modul Fuga stikkontakter uden afbryder, skal 14 mm ramme benyttes

Tekniske Data

Kapslingsklasse: IP20.
Elektronisk vejledning: Se online kataloget.

Målskitse: Se side 1086

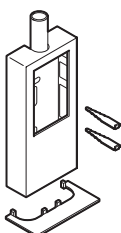

Panelunderlag Baseline 1½ modul for kabelafgang

Hvid
LK Nr.: 503 D 6815
EL Nr.: 10 17 036 914
Varegrp: 17.40



57 03 302 098 212

Lysegrå
LK Nr.: 503 D 5815
EL Nr.: 10 17 036 901
Varegrp: 17.40



57 03 302 098 205

Pakning: 10 Stk.

Anvendelse

Monteres udvendig i fodliste eller på stativ direkte på gulv. FUGA indsats monteres med Baseline ramme 50. Aflastnings kile og dækplade leveres vedlagt.

Tekniske Data

Kapslingsklasse: IP20.
Elektronisk vejledning: Se online kataloget.

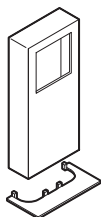

Panelunderlag Baseline dæksel 1 modul

Hvid
LK Nr.: 530 D 6930
EL Nr.: 10 17 040 285
Varegrp: 17.40



57 03 302 100 571

Lysegrå
LK Nr.: 530 D 5930
EL Nr.: 10 17 040 272
Varegrp: 17.40



57 03 302 100 564

Pakning: 10 Stk.

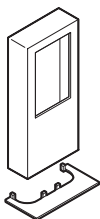

LK FUGA®
•RESERVEDEL

Panelunderlag Baseline dæksel 1,5 modul

Hvid
LK Nr.: 530 D 6931
EL Nr.: 10 17 040 311
Varegrp: 17.40



57 03 302 100 601

Lysegrå
LK Nr.: 530 D 5931
EL Nr.: 10 17 040 308
Varegrp: 17.40



57 03 302 100 595

Pakning: 10 Stk.

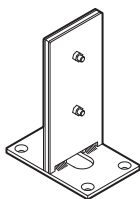

Panelunderlag Baseline stativ for 2 stk.

LK Nr.: 102 H 0120
EL Nr.: 10 17 001 994
Varegrp: 17.40



57 03 302 005 937

Pakning: 1 Stk.

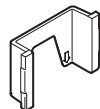

Panelunderlag Baseline indlæg

LK Nr.: 503 D 0001
EL Nr.: 10 17 043 059
Varegrp: 17.40



57 03 302 115 186

Pakning: 10 Stk.

Anvendelse

Indlægget placeres i panelunderlag hvor stikkontakter, med klostykker af ny type, skal monteres. Herved sikres optimal fastgørelse af stikkontakten.

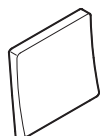

Tangent for afbryder 1-pol, korrespondance, krydsning

Hvid
LK Nr.: 530 D 6932
EL Nr.: 10 17 040 340
Varegrp: 17.30



57 03 302 100 625

Koksgrå
LK Nr.: 530 D 8932
EL Nr.: 10 17 040 353
Varegrp: 17.30



57 03 302 100 632

Lysegrå
LK Nr.: 530 D 5932
EL Nr.: 10 17 040 337
Varegrp: 17.30



57 03 302 100 618

Pakning: 10 Stk.



Tangent for afbryder 2-pol 440 V

Hvid
LK Nr.: 530 D 6933
EL Nr.: 10 17 040 382
Varegrp: 17.30



57 03 302 100 663

Koksgrå
LK Nr.: 530 D 8933
EL Nr.: 10 17 040 395
Varegrp: 17.30



57 03 302 100 670

Lysegrå
LK Nr.: 530 D 5933
EL Nr.: 10 17 040 379
Varegrp: 17.30



57 03 302 100 656

Pakning: 10 Stk.



**Tangent for krone afbryder 1-pol med lampe,
dobbelt korrespondance**

Hvid
LK Nr.: 530 D 6934
EL Nr.: 10 17 040 421
Varegrp: 17.30



57 03 302 100 700

Koksgrå
LK Nr.: 530 D 8934
EL Nr.: 10 17 040 434
Varegrp: 17.30



57 03 302 100 717

Lysegrå
LK Nr.: 530 D 5934
EL Nr.: 10 17 040 418
Varegrp: 17.30



57 03 302 100 694

Pakning: 10 Stk.

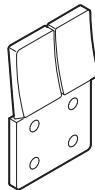

**Tangent/afdækning for dobbelt stikkontakt
med afbryder 2-pol**

Hvid
LK Nr.: 530 D 6916
EL Nr.: 10 17 039 885
Varegrp: 17.30



57 03 302 099 875

Koksgrå
LK Nr.: 530 D 8916
EL Nr.: 10 17 039 898
Varegrp: 17.30



57 03 302 099 882

Lysegrå
LK Nr.: 530 D 5916
EL Nr.: 10 17 039 872
Varegrp: 17.30



57 03 302 099 868

Pakning: 10 Stk.

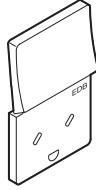

LK FUGA®
•RESERVEDEL

Tangent/afdækning for EDB stikkontakt med afbryder 2-pol med jord

Hvid

LK Nr.: 530 D 6917
EL Nr.: 10 17 039 924
Varegrp: 17.30



57 03 302 099 912

Lysegrå

LK Nr.: 530 D 5917
EL Nr.: 10 17 039 911
Varegrp: 17.30



57 03 302 099 905

Pakning: 10 Stk.

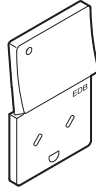

Tangent/afdækning for EDB stikkontakt med afbryder og lampe 2-pol med jord

Hvid

LK Nr.: 530 D 6918
EL Nr.: 10 17 039 966
Varegrp: 17.30



57 03 302 099 950

Lysegrå

LK Nr.: 530 D 5918
EL Nr.: 10 17 039 953
Varegrp: 17.30



57 03 302 099 943

Pakning: 10 Stk.

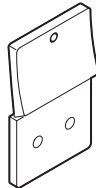

Tangent/afdækning for stikkontakt med 2-pol afbryder

Hvid

LK Nr.: 530 D 6919
EL Nr.: 10 17 040 007
Varegrp: 17.30



57 03 302 099 998

Koksgrå

LK Nr.: 530 D 8919
EL Nr.: 10 17 040 010
Varegrp: 17.30



57 03 302 100 007

Lysegrå

LK Nr.: 530 D 5919
EL Nr.: 10 17 039 995
Varegrp: 17.30



57 03 302 099 981

Pakning: 10 Stk.

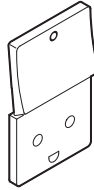

Tangent/afdækning for stikkontakt med 2-pol afbryder 2-pol med jord

Hvid
LK Nr.: 530 D 6920
EL Nr.: 10 17 040 049
Varegrp: 17.30



Koksgrå
LK Nr.: 530 D 8920
EL Nr.: 10 17 040 052
Varegrp: 17.30



Lysegrå
LK Nr.: 530 D 5920
EL Nr.: 10 17 040 036
Varegrp: 17.30



Pakning: 10 Stk.

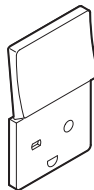

Tangent/afdækning for stikkontakt med afbryder hospital 2-pol med jord

Hvid
LK Nr.: 530 D 6938
EL Nr.: 10 17 040 719
Varegrp: 17.30



Lysegrå
LK Nr.: 530 D 5938
EL Nr.: 10 17 040 667
Varegrp: 17.30



Pakning: 10 Stk.

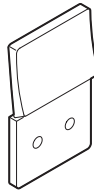

Tangent/afdækning for stikkontakt med afbryder 2-pol

Hvid
LK Nr.: 530 D 6921
EL Nr.: 10 17 040 081
Varegrp: 17.30



Koksgrå
LK Nr.: 530 D 8921
EL Nr.: 10 17 040 094
Varegrp: 17.30



Lysegrå
LK Nr.: 530 D 5921
EL Nr.: 10 17 040 078
Varegrp: 17.30



Pakning: 10 Stk.

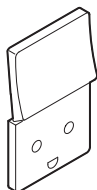

LK FUGA®
•RESERVEDEL

Tangent/afdækning for stikkontakt med afbryder 2-pol med jord

Hvid
LK Nr.: 530 D 6922
EL Nr.: 10 17 040 120
Varegrp: 17.30



57 03 302 100 250

Koksgrå
LK Nr.: 530 D 8922
EL Nr.: 10 17 040 133
Varegrp: 17.30



57 03 302 100 267

Lysegrå
LK Nr.: 530 D 5922
EL Nr.: 10 17 040 117
Varegrp: 17.30



57 03 302 100 243

Pakning: 10 Stk.

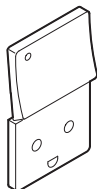

Tangent/afdækning for stikkontakt med afbryder og lampe 2-pol med jord

Hvid
LK Nr.: 530 D 6923
EL Nr.: 10 17 040 162
Varegrp: 17.30



57 03 302 100 298

Koksgrå
LK Nr.: 530 D 8923
EL Nr.: 10 17 040 175
Varegrp: 17.30



57 03 302 100 304

Lysegrå
LK Nr.: 530 D 5923
EL Nr.: 10 17 040 159
Varegrp: 17.30



57 03 302 100 281

Pakning: 10 Stk.

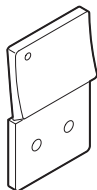

Tangent/afdækning for stikkontakt med afbryder og lampe 230 V 2-pol

Hvid
LK Nr.: 530 D 6924
EL Nr.: 10 17 040 201
Varegrp: 17.30



57 03 302 100 335

Koksgrå
LK Nr.: 530 D 8924
EL Nr.: 10 17 040 214
Varegrp: 17.30



57 03 302 100 342

Lysegrå
LK Nr.: 530 D 5924
EL Nr.: 10 17 040 191
Varegrp: 17.30



57 03 302 100 328

Pakning: 10 Stk.

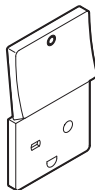

**Tangent/afdækning stikkontakt med 2-pol
afbryder hospital 2-pol med jord**

Hvid

LK Nr.: 530 D 6937

EL Nr.: 10 17 040 706

Varegrp: 17.30



57 03 302 103 466

Lysegrå

LK Nr.: 530 D 5937

EL Nr.: 10 17 040 654

Varegrp: 17.30



57 03 302 103 398

Pakning: 10 Stk.

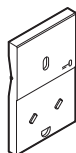

LK FUGA®
•TILBEHØR

**Afdækning for EDB stikkontakt med afbryder
for nøgle 2-pol med jord**

Hvid
LK Nr.: 530 D 6901
EL Nr.: 10 17 037 971
Varegrp: 17.30



57 03 302 099 271

Lysegrå
LK Nr.: 530 D 5901
EL Nr.: 10 17 037 968
Varegrp: 17.30



57 03 302 099 264

Pakning: 10 Stk.

Anvendelse

Anvendes til forhindring af utilsigtet afbrydelse og af tilslutning af uautoriserede brugsgenstande til særskilt edb-net.

Konstruktion

Afdækning er konstrueret, således at betjening kun kan ske ved hjælp af FUGA nøgle.

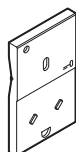

**Afdækning for EDB stikkontakt med afbryder
og lampe for nøgle 2-pol med jord**

Hvid
LK Nr.: 530 D 6902
EL Nr.: 10 17 038 019
Varegrp: 17.30



57 03 302 099 318

Lysegrå
LK Nr.: 530 D 5902
EL Nr.: 10 17 038 006
Varegrp: 17.30



57 03 302 099 301

Pakning: 10 Stk.

Anvendelse

Anvendes til forhindring af utilsigtet afbrydelse og af tilslutning af uautoriserede brugsgenstande til særskilt edb-net.

Konstruktion

Afdækning er konstrueret, således at betjening kun kan ske ved hjælp af FUGA nøgle.

Tekniske Data

Kapslingsklasse: IP20.
Mærkespænding: 230 V.

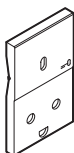

Afdækning for stikkontakt med afbryder for nøgle 2-pol med jord

Hvid
LK Nr.: 530 D 6903
EL Nr.: 10 17 038 051
Varegrp: 17.30



Koksgrå
LK Nr.: 530 D 8903
EL Nr.: 10 17 038 064
Varegrp: 17.30



Lysegrå
LK Nr.: 530 D 5903
EL Nr.: 10 17 038 048
Varegrp: 17.30



Pakning: 10 Stk.

Anvendelse
Anvendes til forhindring af utilsigtet afbrydelse.

Konstruktion
Afdækning er konstrueret, således at betjening kun kan ske ved hjælp af FUGA nøgle.

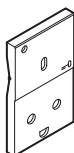

Afdækning for stikkontakt med afbryder og lampe for nøgle 2-pol med jord

Hvid
LK Nr.: 530 D 6904
EL Nr.: 10 17 038 093
Varegrp: 17.30



Koksgrå
LK Nr.: 530 D 8904
EL Nr.: 10 17 038 103
Varegrp: 17.30



Lysegrå
LK Nr.: 530 D 5904
EL Nr.: 10 17 038 080
Varegrp: 17.30



Pakning: 10 Stk.

Anvendelse
Anvendes til forhindring af utilsigtet afbrydelse.

Konstruktion
Afdækning er konstrueret, således at betjening kun kan ske ved hjælp af FUGA nøgle.

Tekniske Data
Kapslingsklasse: IP20.
Mærkespænding: 230 V.



LK FUGA®
•TILBEHØR

Fjeder for trykkontakt

LK Nr.: 102 D 0390
EL Nr.: 10 17 018 385
Varegrp: 17.10



57 03 302 003 360

Pakning: 100 Stk.

Anvendelse

Anvendes til opbygning af trykkontakt i sammenhæng med indsats for afbryder.

Kabelafgangsstykke

Hvid
LK Nr.: 530 D 6945
EL Nr.: 10 17 040 735
Varegrp: 17.40



57 03 302 103 497

Lysegrå
LK Nr.: 530 D 5945
EL Nr.: 10 17 040 683
Varegrp: 17.40



57 03 302 103 428

Pakning: 10 Stk.

Anvendelse

Anvendes sammenbygget med underlag 1 modul ved faste udtag til vandvarmere, umpe m.v.

Konstruktion

Er forsynet med beslag for aflastning af gummikabel samt 10- og 13 mm. metalslange.

Målskitse: Se side 1086

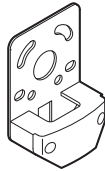

Klostykke

LK Nr.: 183 A 0004
EL Nr.: 10 20 005 770
Varegrp: 20.10



57 03 302 033 671

Anvendelse

Anvendes til indsats med lille indbygningsdybde.

LK Nr.: 530 D 0010
EL Nr.: 10 17 049 419
Varegrp: 20.10



57 03 302 143 899

Pakning: 50 Stk.

Anvendelse

Anvendes til indsats med stor indbygningsdybde.

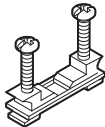

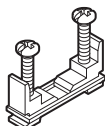

Klostykke for plade 0-7 mm

LK Nr.: 102 H 0270
EL Nr.: 10 17 020 920
Varegrp: 17.10



Anvendelse
Anvendes til indsats med lille indbygningsdybde.

LK Nr.: 530 D 0011
EL Nr.: 10 17 049 422
Varegrp: 17.10



Pakning: 100 Stk.

Anvendelse
Anvendes til indsats med stor indbygningsdybde.

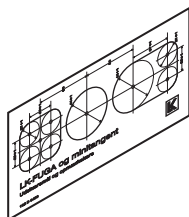

Mærkelære

LK Nr.: 102 D 0480
EL Nr.: 10 17 021 673
Varegrp: 17.10



Pakning: 1 Stk.



Nøgle

LK Nr.: 102 H 0600
EL Nr.: 10 17 002 760
Varegrp: 17.10



Pakning: 10 Stk.

Anvendelse
Anvendes til betjening af afbrydere og stikkontakter med afbryder monteret med afdækning for nøgle.

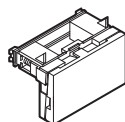

Tekstfelt

Hvid
LK Nr.: 530 D 6905
EL Nr.: 10 17 038 132
Varegrp: 17.30



Koksgrå
LK Nr.: 530 D 8905
EL Nr.: 10 17 038 145
Varegrp: 17.30



Lysegrå
LK Nr.: 530 D 5905
EL Nr.: 10 17 038 129
Varegrp: 17.30



Pakning: 10 Stk.

Anvendelse
Monteres i kombination med 1 modul indsats.