

Air Purifier

User Manual

Model : Breeva A3W Breeva A3WW Breeva A3B Breeva A3BW
 Breeva A3WK Breeva A3WWK Breeva A3BK Breeva A3BWK

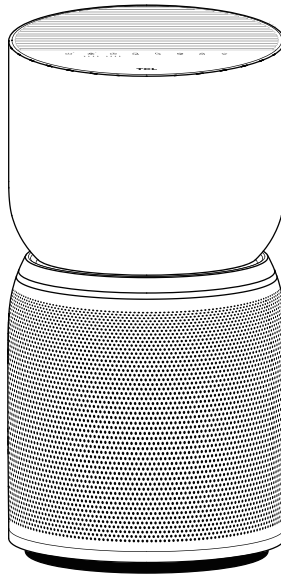

READ AND SAVE THESE INSTRUCTIONS
(you can also read the instruction at www.TCL.com)

User Manual

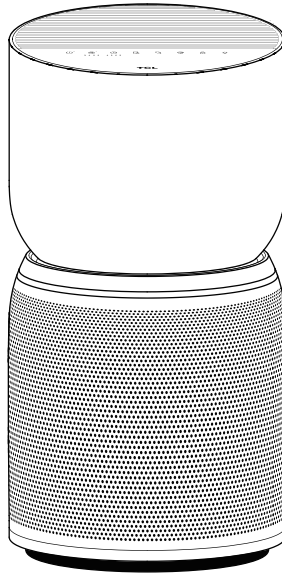

English	1-14
Deutsch	15-28
Français	29-42
Español	43-56
Português	57-70
Italiano	71-84

Contents

Product Description	3
Packing list	3
Name of each part	4
Safety	5-6
Getting started	7-8
Control Panel	8
Instructions	9-10
APP connection instructions	11
Maintenance	12
Troubleshooting	13
Specifications	13
Customer support	14

Product description

The TCL Breeva air purifier can efficiently remove dust, smoke, pollen, bacteria, and more, helping to protect your family's health by converting these pollutants into clean air.



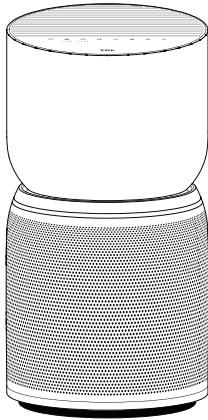

This air purifier is equipped with a composite filter that can efficiently remove particulate matter in the air, including PM2.5 particles, formaldehyde, and odor (smoke).



- **Composite Filter**

It can absorb smoke, pollen, and dust, filter bacteria in the air, effectively remove formaldehyde, TVOC, odors (fumes) in the air, and effectively remove PM2.5.

Packing list

Packing position	Main machine packaging			
Name of items	Main 	Filter 	Adaptor 	User Manual 
Quantity	1	1	1	1

Name of each part

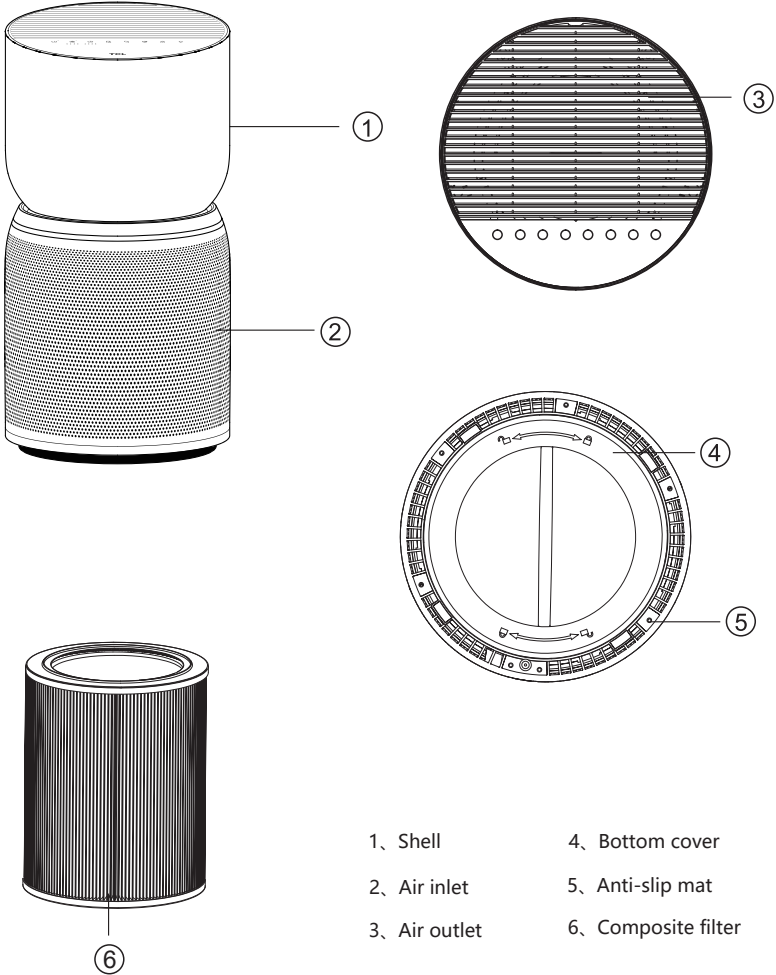

- 1、 Shell
- 2、 Air inlet
- 3、 Air outlet
- 4、 Bottom cover
- 5、 Anti-slip mat
- 6、 Composite filter

Safety

Please follow all the precautions given here

- Read the instructions for use carefully before putting the appliance into operation, and keep in a safe place for later reference.
- Only use the appliance in living spaces and within the specified technical data. Incorrect use can place health and life in danger.
- Children cannot recognize the dangers associated with using electrical devices. For this reason, always supervise children when they are in the vicinity of a running appliance.
- To operate the appliance only use the supplied original components. Use the unit only at room temperatures ($> 10^{\circ}\text{C}$).
- The appliance is only to be used with the power supply unit provided with the appliance.
- Appliance must only be supplied at safety extra low voltage.
- Persons who have not familiarized themselves with the instructions for use, as well as children and persons under the influences of medicines, alcohol or drugs, must not operate the unit, or do so only under supervisors.
- Do not use the appliance if the power cable is defective or the appliance has been damaged by, e.g., falling over.
- The appliance may only be put into operation in a completely assembled state.
- Never remove the power plug from the mains socket by pulling on the cable or with wet hands.
- Place the appliance on a level, dry surface only.
- Appliances that are obviously damaged must not be operated.
- Never immerse the appliance in water or other liquids.
- Place the appliance so that it cannot be knocked over.
- Remove the power plug prior to cleaning, maintenances, or when the appliance is not in use.
- Do not cover the cable with a carpet or other objects. Place the unit so that you cannot trip over the cable.
- Do not operate the appliance in rooms containing flammable goods, gases or vapors.
- Do not place the appliance in the rain, and do not use it in damp rooms.
- Do not insert any foreign objects into the appliance.
- Never sit on the appliance, and do not place any objects on it.
- The cable must never be trapped by a door threshold or crushed by other heavy objects!
- Do not move the appliance during operation.
- This appliance can be used by children aged from 8 years and above and persons with reduced physical, sensory or mental capabilities or lack of experience and knowledge if they have been given supervision or instruction concerning use of the appliance in a safe way and understand the hazards involved. Children shall not play with the appliance. Cleaning and user maintenance shall not be made by children without supervision.
- This device complies with Part 15 of the FCC Rules. Operation is subject to the following two conditions: (1) this device may not cause harmful interference, and (2) this device must accept any interference received, including interference that may cause undesired operation Please note that changes or modifications of this product is not expressly approved by the party responsible for compliance could void the user's authority to operate the equipment. NOTE: This equipment has been tested and found to comply with the limits for a Class B digital device, pursuant to Part 15 of the FCC Rules. These limits are designed to provide reasonable protection against harmful interference in a residential installation. This equipment generates, uses and can radiate radio frequency energy and, if not installed and used in accordance with the instructions, may cause harmful interference to radio communications. However, there is no guarantee that interference will not occur in a particular installation.

Safety

Please follow all the precautions given here

● If this equipment does cause harmful interference to radio or television reception, which can be determined by turning the equipment off and on, the user is encouraged to try to correct the interference by one or more of the following measures:

(1) Reorient or relocate the receiving antenna.

(2) Increase the separation between the equipment and receiver.

(3) Connect the equipment into an outlet on a circuit different from that to which the receiver is connected.

(4) Consult the dealer or an experienced radio/TV technician for help.

● This device contains license-exempt transmitter(s)/receiver(s) that comply with Innovation, Science and Economic Development Canada's license-exempt RSS(s). Operation is subject to the following two conditions:

(1) This device may not cause interference.

(2) This device must accept any interference, including interference that may cause undesired operation of the device.

● This equipment complies with FCC's and IC's RF radiation exposure limits set forth for an uncontrolled environment. The antenna(s) used for this transmitter must be installed and operated to provide a separation distance of at least 20 cm from all persons and must not be collocated or operating in conjunction with any other antenna or transmitter. Installers must ensure that 20cm separation distance will be maintained between the device (excluding its handset) and users.



This marking indicates that this product should not be disposed with other household wastes throughout the EU. To prevent possible harm to the environment or human death from uncontrolled waste disposal, recycle it responsibly to promote the sustainable reuse of material resources. To return your used device, please use the return and collection systems or contact the retailer where the product was purchased. They can take this product for environment safe recycling.

● This appliance is not intended for use by persons (including children) with reduced physical, sensory or mental capabilities, or lack of experience and knowledge, unless they have been given supervision or instruction concerning use of the appliance by a person responsible for their safety. Children should be supervised to ensure that they do not play with the appliance.

This appliance contains a UV-C emitter.

● Warning: User replaces UV-C transmitter It's not allowed.

If the UV-C emitter cannot be replaced, it must be clearly stated.

Unintended use of the appliance or damage to the housing may result in the escape of dangerous UV-C radiation. UV-C radiation may, even in little doses, cause harm to the eyes and skin.

Ensure that the device is switched off from the supply mains before removing the guard.

This product complies with the maximum allowable concentration of ozone of 0.050 parts per million by volume (ppmv) in a 24-h period.

● WARNING: UV radiation is dangerous for the eyes and skin. Do not operate the UV-C emitter outside the appliance.

● WARNING: RISK OF ELECTRIC SHOCK – These servicing instructions are for use by qualified personnel only. To reduce the risk of electric shock, do not perform any servicing other than that contained in the operating instructions unless you are qualified to do so.

● WARNING: DISCONNECT POWER SUPPLY BEFORE SERVICING.

Getting started

Start preparation

Remove filter

1. Flip the air purifier over and twist the filter cover counterclockwise to remove it.

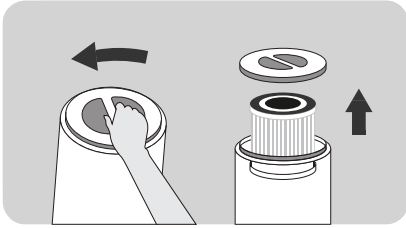

2. Remove the filter from inside the unit.

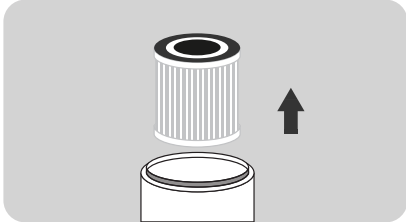

3. Remove the filter from its plastic packaging.

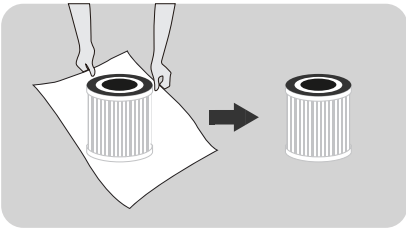

Install filter

1. Place the filter back into the air purifier. The side with drawstring should be placed outward.

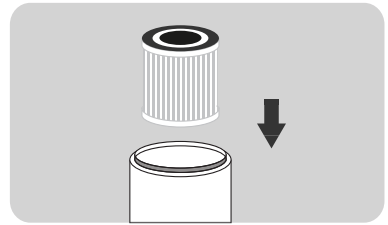

2. Replace the cover and twist it clockwise to tighten.

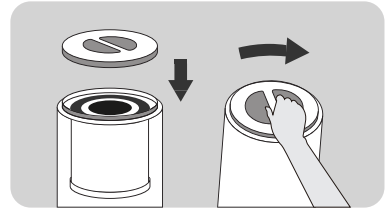

- The filter is a consumable item, thus is excluded from our warranty policy. Please confirm that the filter is in good condition before removing the protective wrap.
- Please do not use the air purifier without the filter.
- The unit must be disconnected from the power supply before replacing the filter.

Getting started

Power on

- **Place the air purifier on a flat surface, and then insert the plug into the power socket;**

- This product can only be used on a 100-240V 50/60Hz socket.
- Before inserting the plug into the socket, please make sure that your hands and the plug are dry. If there is water on your hands or the plug, please dry the plug and your hands before inserting it into the power socket.
- After the power is turned on, the light on the operation panel will flash once. After 1 second, except for the half-bright switch light, all the other lights are off.

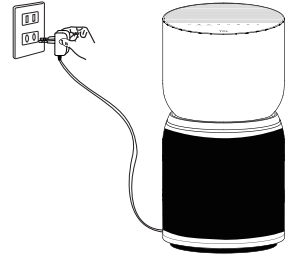

- Please close doors and windows when using;
- If the air quality does not improve after the air purifier has been running for a period of time, please open the doors and windows to maintain air circulation. (In extreme environments)

Control panel

breeva A3 operation panel

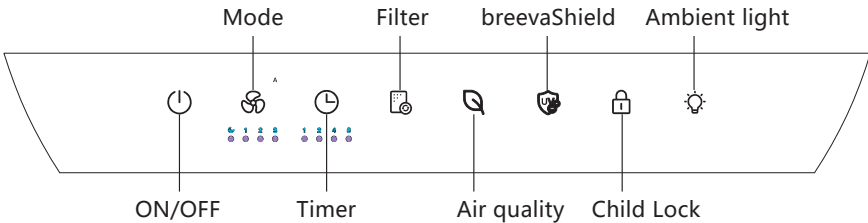

breeva A3 Wi-Fi operation panel

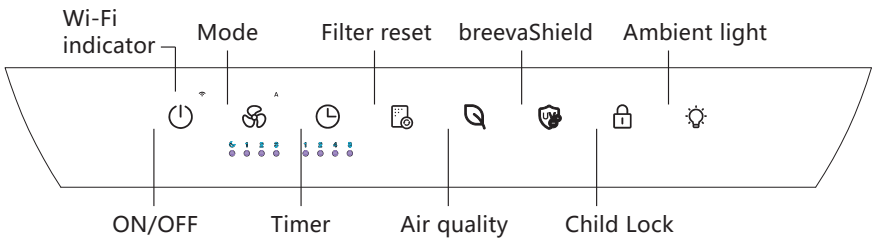

Instructions

On/off



Light on



Insert the power plug into the socket and press the "on/off" button to turn on the machine.

- Insert the power plug into the socket and press the "on/off" button to turn on the machine.
- When the air purifier is on, press the power button to re-enter the standby state. The power button light will be half lit. * Standby refers to the state when the device is connected to power but is not turned on.

Mode



Light on



- While powered on, press the wind speed button to adjust the wind speed in the following order:
Sleep-1st gear-2nd gear-3rd gear-Automatic.
- In automatic mode, when the air quality is excellent, it operates in the first gear, when the air quality is medium, it operates in the second gear, and when the air quality is poor, it operates in the third gear.
- In sleep mode, all lights are at 50% brightness. Press and hold the wind speed button for 3 seconds to turn on/off the lights on the control panel. When the control panel lights are off, if touched, the rest of the button panel will light up by 50%. The lights will turn off again if there is no operation within 10 seconds.

Timer



Light on



- Press the timer button while the unit is on to turn on the timer function. The time can be set to 1H-2H-4H-8H-cancel time intervals, and the corresponding indicator will turn white. After setting the timer to turn off, press the power button to cancel the timer setting and immediately enter the standby mode.

breevaShield



Light on



- Press the breevaShield button to turn on/off the anion/UV-C function while the device is turned on.

Child Lock



Light on



- Press and hold for 3 seconds to turn on the panel lock. Once the panel is locked, users will be unable to change any settings. You can unlock the device by pressing the lock icon for 3 seconds.

Instructions

Filter



Light on



- The internal timer calculates the cumulative running time. When the filter indicator flashes red (each time it powers on), and the buzzer sounds three times, it indicates that the filter will need to be replaced soon. When the filter indicator flashes red (each time it powers on) and the buzzer sounds five times, you will need to replace the filter as soon as possible (The time of the timer is calculated by laboratory simulation test, which may not be completely consistent with actual use. In heavy usage scenarios, you may need to replace the filter before the time expires).
- After replacing the filter, press and hold the filter reset button for 3 seconds, the buzzer will sound once, and the indicator light will turn white.

Air quality (no button function)



- The icon will change based on your quality of air measured by the dust and VOC sensor.
When the light is white, the air quality is excellent;
When the light is yellow, the air quality is medium;
When the light is red, the air quality is poor.

Ambient light



Light on



- While the device is on, press the night light button to turn on/off the night light function.
(For the WiFi version, you can adjust the brightness through the TCL Home app)

Wi-Fi connection (only for breva A3 Wi-Fi)



- In standby mode, press and hold the power button for 3 seconds. The buzzer will then make a sound indicating the unit is ready to pair.
- As the unit begins to pair, the WiFi icon will begin to flash quickly.
- Once the unit has finished pairing and is connected to WiFi, the icon will appear solid as long as it remains connected.
- WiFi pairing will automatically turn off if there is no action after 8 minutes.

APP connection instructions

(only for breeva A3 Wi-Fi)

1、 Download the APP

You can scan the QR code below to download and install TCL HOME or search for "TCL HOME" in the Apple App Store and Google Play Store.



2、 Configure the device

In the standby mode, press the power button for 3 seconds and the buzzer will make a sound, the WiFi indicator will flash quickly, and the device will enter the configuration mode . When the WiFi indicator is always on, the TCL HOME APP can be used to operate the equipment after the configuration is completed.

[Turn off Wi-Fi]: Long press the power button for 3 seconds to enter the network configuration state (the Wi-Fi light flashes), press the power button again to turn off Wi-Fi.

Reminder

If your connection fails, please check the following list:

- A. Make sure your Bluetooth is turned on.
- B. When you are adding a device, make sure you are connected to Wi-Fi.
- C. Put your smartphone as close to the device as possible.
- D. Your phone is not in power-saving mode.

3、 Voice operation

After the configuration is complete, enter the APP screen, click the upper right corner to enter the voice operation settings:

- A. Click the function to start connecting to the voice assistant.
- B. TCL HOME is compatible with both Alexa and Google voice assistants.
- C. It will display the voice operation guide.

Tips

- A. Because we are constantly improving the TCL Home app to provide you a better experience, the actual instruction may vary slightly from above. This is no problem though, our app has the latest information to keep you up to date.
- B. Devices are only compatible with the 2.4GHz band and not the 5GHz band. (No need to worry, all WiFi networks have a 2.4GHz band that comes standard).

NOTE: While connected to a WiFi network, the WiFi icon will remain on even when the unit is powered off. However, the WiFi icon will dim to 50% brightness when the unit turns off. If your unit become disconnected from the WiFi, you can repair it at any time .

Maintenance

Precautions for maintenance:

- Before maintenance, you must unplug the unit to disconnect the power supply.

Composite Filter

- Use a vacuum cleaner to maintain the filter.
- The filter is not washable.
- ※ Please clean the filter once every two weeks.

Clean the filter with a vacuum cleaner

- The filter material is easy to damage, so be gentle while cleaning to avoid damage.
- ※ The filter is a consumable product, which is not covered by the product warranty. Please maintain and use it properly to avoid damage.

Brush
nozzle or
gap nozzle

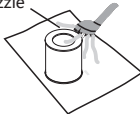

Reminder

- Do not operate when the filter is removed. (It loses the function of dust removal and deodorization, and the inhaled dust may cause the sensor in the machine to malfunction.)
- During maintenance, do not arbitrarily place the removed accessories. (It is possible to trip over or damage the accessories, and children could get injured by playing with them.)

- Wipe the body and operation panel with a soft cloth.
- Please do not wipe with a hard cloth, otherwise it will cause surface damage.
- Please use a dry cloth to clean the power cord to avoid potential injury (electrical shock).
- Please use neutral detergent when cleaning. Never use decontamination powder, alkaline detergent, thinner, bleach, alcohol or gasoline to clean the body.



Reference time for filter replacement

Reference time for filter replacement	
	Replacement cycle
Composite Filter	When the panel indicator is flashing (it needs to be replaced every 6 months after use)
Conditions: The product use time is 12 hours/day, and the use environment is normal.	
If the environmental pollution is high, please shorten the replacement time as appropriate.	

- ※ Depending on the actual use environment and method of use, the replacement cycle of the filter may change. If you believe your air purifier is not performing good because of a heavy usage environment, please replace the filter.
- After replacing the filter, press and hold the light button for 3 seconds, the buzzer will sound once, the panel indicator will turn from red to white, and the reset is complete.
- Please dispose of the used filter as non-combustible garbage.

Troubleshooting

The following lists the problems you may encounter during use. If you cannot solve the problem based on the information below, please contact your local dealer.

Problems	Possible solutions
The red indicator on the panel flashes for a long time.	You ignored the reminder to replace the filter. When the red indicator on the panel starts to flash, you did not replace the filter in time; You must replace the filter and press and hold the light button for 3 seconds. After the reset is complete, the indicator goes out.
No air is discharged from the air outlet.	The product is not connected to the power source. Please insert the plug into the power socket and turn on the product.
The product has been running for a long time, and the air quality has not improved significantly.	A certain filter may not be placed as it should inside the product. Please make sure to install the filter in the correct order, starting with the innermost filter: composite filter-base.
	The indoor humidity is too high, so condensate is formed. Do not place the product in a place with high humidity such as bathroom, toilet
	There are obstacles around the product that affect the purification effect. (Refer to the instructions for use.)
	The room where the product is in is too large. The recommended room area for this product is about 246 square feet.
Difficult to remove dirt in the air.	Is the filter dirty? If there is no improvement after maintenance, please replace the filter.
The wind blowing from the air outlet has a peculiar smell.	Is it used in places with strong smells? If you use it under strong odors such as cigarettes and barbecues, the filter will produce an unpleasant odor within weeks or months. Please replace the filter and keep it well ventilated.
No response after touching buttons.	Please confirm whether the child lock button is locked first, you need to press and hold the child lock button for 3 seconds to unlock the child lock button, and then touch other buttons to operate.

Specifications

Product model	Breeva A3W Breeva A3WK	Breeva A3WW Breeva A3WWK	Breeva A3B Breeva A3BK	Breeva A3BW Breeva A3BWK
Rated voltage	24V ==			
Rated power	38W			
Clean air delivery rate (CADR)	158 cfm 270 m ³ /h			
Applicable area	18.9~32.4m ²			

Customer support

We are devoted to your 100% satisfaction and would like to get your feedback on our product and service. If there is anything that did not meet your expectation you have any questions regarding your new product. Please contact us via www.tcl.com without hesitation.

TCL OVERSEAS MARKETING LIMITED

7/F BUILDING 22E,
22 SCIENCE PARK EAST AVENUE,
HONG KONG SCIENCE PARK,
SHATIN NT

www.tcl.com

*Please have your order invoice and order ID ready before contacting Customer Support.



Luftreiniger Benutzerhandbuch

Model : Breeva A3W Breeva A3WW Breeva A3B Breeva A3BW
 Breeva A3WK Breeva A3WWK Breeva A3BK Breeva A3BWK

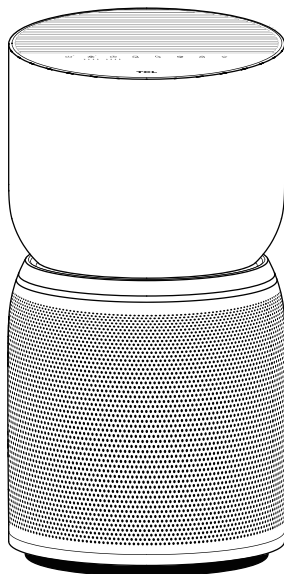

LESEN UND SPEICHERN SIE DIESE ANLEITUNGEN
(Sie können die Anleitung auch unter www.TCL.COM lesen)

Inhalt

Produktbeschreibung	17
Packliste	17
Bezeichnung der einzelnen Teile	18
Sicherheit	19-20
Erste Schritte	21-22
Bedienfläche	22
Anweisungen	23-24
● Ein/aus	23-24
● Modus	23-24
● Timer	23-24
● Filter zurücksetzen	23-24
App-Verbindungsanweisungen	25
Wartung	26
Referenzzeit für den Filterwechsel	26
Fehlerbehebung	27
Technische Daten	27
KUNDENBETREUUNG	28

Produktbeschreibung

Dieser leistungsstarke Luftreiniger kann Rauch und Staub entfernen und kann in Innenräumen, Raucherbereichen und an Orten mit einer großen Menge an partikelförmigen Schadstoffen wie Zigaretten, Staub, Pollen usw. verwendet werden. Er kann Sie und Ihre Familie vor Passivrauch und Smog schützen, um die Gesundheit der Familie zu gewährleisten.

Dieser Luftreiniger ist mit einem Verbundfilter ausgestattet, der effektiv Partikel und PM2,5-Partikel in der Luft, Formaldehyd und Gerüche (Dämpfe) entfernen kann, um die Luft, die Sie atmen, zu reinigen und zu erfrischen.

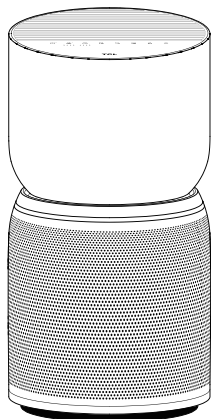

- **Verbundfilter**

Er kann Rauch, Pollen und Staub absorbieren, Bakterien in der Luft filtern, Keime abtöten, Formaldehyd, TVOC, Gerüche (Dämpfe) in der Luft effektiv entfernen, die Luft reinigen und PM2,5 effektiv entfernen.

Packliste

Inhalt der Verpackung	Verpackung der Hauptmaschine			
Bezeichnung der Teile	Hauptmaschin 	Filter 	Netzteil 	Benutzerhandbuch 
Menge	1	1	1	1

Bezeichnung der einzelnen Teile

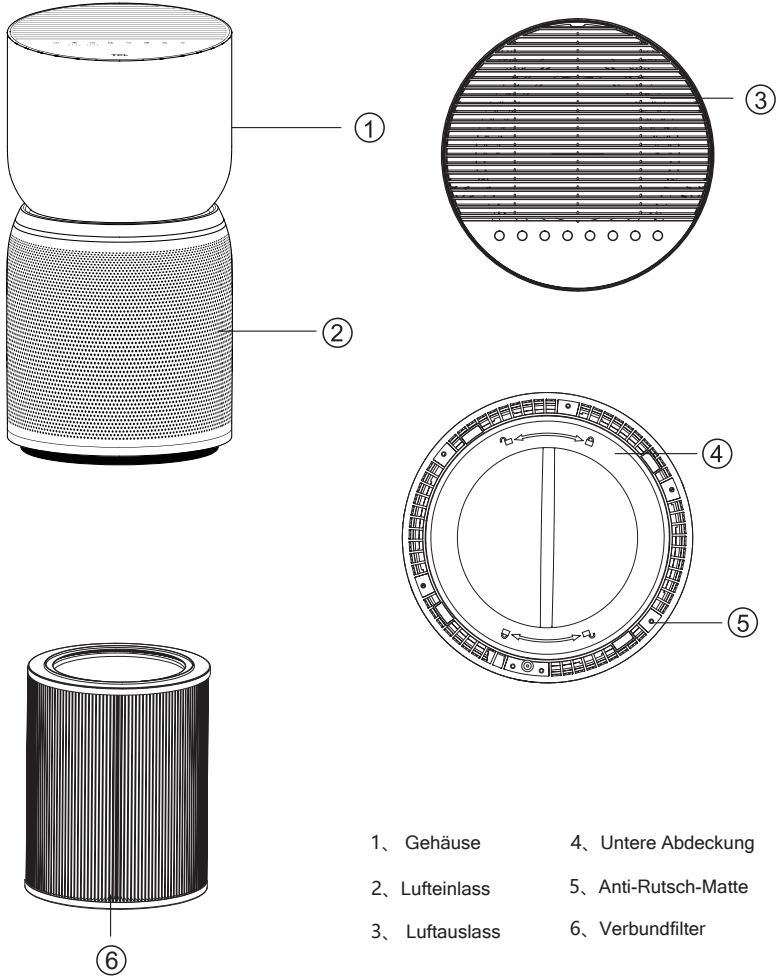

- | | |
|----------------|----------------------|
| 1、 Gehäuse | 4、 Untere Abdeckung |
| 2、 Lufteinlass | 5、 Anti-Rutsch-Matte |
| 3、 Luftauslass | 6、 Verbundfilter |

Sicherheitsvor- sichtsmaßnahmen

Bitte beachten Sie alle hier angegebenen Vorsichtsmaßnahmen.

- Lesen Sie die Anweisungen vor Inbetriebnahme des Gerätes sorgfältig durch und bewahren Sie sie zum späteren Nachschlagen auf.
- Verwenden Sie das Gerät nur in Wohnräumen und innerhalb der angegebenen technischen Daten. Bei unsachgemäßem Gebrauch können Gesundheit und Leben gefährdet werden.
- Kinder können die mit dem Gebrauch elektrischer Geräte verbundenen Gefahren nicht erkennen. Beaufsichtigen Sie deshalb Kinder immer, wenn sie sich in der Nähe eines arbeitenden Geräts aufhalten.
- Verwenden Sie zum Betrieb des Geräts nur die mitgelieferten Originalteile. Verwenden Sie das Gerät nur bei Raumtemperaturen ($> 10\text{ }^{\circ}\text{C}$).
- Das Gerät darf nur mit dem mitgelieferten Netzteil verwendet werden.
- Das Gerät darf nur mit Schutzspannung versorgt werden.
- Personen, die sich nicht mit den Anweisungen vertraut gemacht haben, sowie Kinder und Personen, die unter dem Einfluss von Medikamenten, Alkohol oder Drogen stehen, dürfen das Gerät nicht oder nur unter Aufsicht betreiben.
- Verwenden Sie das Gerät nicht, wenn das Stromkabel defekt ist oder das Gerät z. B. durch Umfallen beschädigt wurde.
- Das Gerät darf nur im komplett montierten Zustand in Betrieb genommen werden.
- Ziehen Sie den Netzstecker niemals durch Ziehen am Kabel oder mit nassen Händen aus der Netzsteckdose.
- Stellen Sie das Gerät nur auf eine ebene, trockene Fläche.
- Geräte, die offensichtlich beschädigt sind, dürfen nicht betrieben werden.
- Tauchen Sie das Gerät niemals in Wasser oder andere Flüssigkeiten ein.
- Stellen Sie das Gerät so auf, dass es nicht umgestoßen werden kann.
- Ziehen Sie den Netzstecker vor Reinigungs- und Wartungsarbeiten oder wenn das Gerät nicht verwendet wird.
- Decken Sie das Kabel nicht mit einem Teppich oder anderen Gegenständen ab. Stellen Sie das Gerät so auf, dass Sie nicht über das Kabel stolpern können.
- Betreiben Sie das Gerät nicht in Räumen, die brennbare Güter, Gase oder Dämpfe enthalten.
- Stellen Sie das Gerät nicht in den Regen, und verwenden Sie es nicht in feuchten Räumen.
- Stecken Sie keine Fremdkörper in das Gerät.
- Setzen Sie sich niemals auf das Gerät, und stellen Sie keine Gegenstände darauf ab.
- Das Kabel darf niemals von einer Türschwelle eingeklemmt oder von anderen schweren Gegenständen gequetscht werden!
- Bewegen Sie das Gerät während des Betriebs nicht.
- Dieses Gerät kann von Kindern ab 8 Jahren und darüber sowie von Personen mit verringerten physischen, sensorischen oder mentalen Fähigkeiten oder Mangel an Erfahrung und Wissen verwendet werden, wenn sie beaufsichtigt oder bezüglich der sicheren Verwendung des Geräts unterwiesen wurden und die daraus resultierenden Gefahren verstehen. Kinder dürfen nicht mit dem Gerät spielen. Reinigung und Benutzerwartung dürfen nicht von Kindern ohne Aufsicht durchgeführt werden.
- Dieses Gerät erfüllt die Anforderungen des Teil 15 der FCC-Bestimmungen. Der Betrieb unterliegt den folgenden zwei Bedingungen: (1) dieses Gerät darf keine schädlichen Störungen verursachen und (2) dieses Gerät muss alle empfangenen Störungen akzeptieren, einschließlich von Störungen, die einen unerwünschten Betrieb verursachen können. Beachten Sie, dass Änderungen oder Modifikationen an diesem Produkt, die nicht ausdrücklich von der für die Konformität verantwortlichen Partei genehmigt wurden, die Berechtigung des Benutzers zum Betrieb des Geräts aufheben können. HINWEIS: Dieses Gerät wurde getestet und entspricht den Grenzwerten für ein digitales Gerät der Klasse B gemäß Teil 15 der FCC-Vorschriften. Diese Grenzwerte sind so ausgelegt, dass sie einen angemessenen Schutz gegen schädliche Störungen bei einer Installation in Wohngebieten bieten. Dieses Gerät erzeugt und verwendet Hochfrequenzenergie und kann diese ausstrahlen. Wenn es nicht gemäß den Anweisungen installiert und verwendet wird, kann es schädliche Störungen des Funkverkehrs verursachen. Es gibt jedoch keine Garantie, dass in einer bestimmten Installation keine Störungen auftreten.

Sicherheitsvor- sichtsmaßnahmen

Bitte beachten Sie alle hier angegebenen Vorsichtsmaßnahmen.

● Wenn dieses Gerät schädliche Störungen des Radio- oder Fernsehempfangs verursacht, was durch Ein- und Ausschalten des Geräts festgestellt werden kann, sollte der Benutzer versuchen, die Störungen durch eine oder mehrere der folgenden Maßnahmen zu beheben:

- (1) Neuausrichtung oder Verlegung der Empfangsantenne.
- (2) Vergrößerung des Abstands zwischen Gerät und Empfänger.
- (3) Anschluss des Geräts an eine Steckdose eines anderen Stromkreises als den, an den der Empfänger angeschlossen ist.
- (4) Wenden Sie sich an den Händler oder einen erfahrenen Radio-/Fernsehtechniker, um Hilfe zu erhalten.

● Dieses Gerät enthält lizenzbefreite(n) Sender/Empfänger, die mit der/den lizenzbefreiten RSS von Innovation, Science and Economic Development Canada übereinstimmen. Der Betrieb unterliegt den folgenden zwei Bedingungen:

- Dieses Gerät darf keine Störungen verursachen.
- Dieses Gerät muss alle Störungen akzeptieren, einschließlich Störungen, die einen unerwünschten Betrieb des Geräts verursachen können.
- Dieses Gerät erfüllt die von der FCC und IC festgelegten Grenzwerte für Hochfrequenz-Strahlung in einer unkontrollierten Umgebung. Die für diesen Sender verwendete(n) Antenne(n) muss (müssen) so installiert und betrieben werden, dass ein Abstand von mindestens 20 cm zu allen Personen eingehalten wird, und darf (dürfen) nicht zusammen mit einer anderen Antenne oder einem anderen Sender betrieben werden. Die Installateure müssen sicherstellen, dass ein Abstand von 20 cm zwischen dem Gerät (außer dem Handgerät) und den Benutzern eingehalten wird.



Diese Kennzeichnung gibt an, dass dieses Produkt in der gesamten EU nicht zusammen mit anderen Haushaltsabfällen entsorgt werden darf. Um mögliche Umweltschäden oder den Tod von Menschen durch unkontrollierte Abfallentsorgung zu vermeiden, recyceln Sie es verantwortungsbewusst, um die nachhaltige Wiederverwendung von Materialressourcen zu fördern. Um Ihr Altgerät zurückzugeben, verwenden Sie bitte die Rückgabe- und Sammelsysteme oder wenden Sie sich an den Händler, bei dem das Produkt gekauft wurde. Diese können das Produkt dem umweltgerechten Recycling zuführen.

Dieses Gerät ist nicht dafür bestimmt, durch Personen (einschließlich Kinder) mit eingeschränkten physischen, sensorischen oder geistigen Fähigkeiten oder mangels Erfahrung und mangels Wissen verwendet zu werden, es sei denn, sie werden durch eine für ihre Sicherheit zuständige Person beaufsichtigt oder erhalten von ihr Anweisungen, wie das Gerät zu verwenden ist. Kinder sollten beaufsichtigt werden, um sicherzustellen, dass sie nicht mit dem Gerät spielen.

WARNUNG: Benutzer tauscht UV-C-Sender aus Es ist nicht erlaubt.

Wenn der UV-C-Strahler nicht ausgetauscht werden darf, muss dies deutlich angegeben werden.

Eine nicht bestimmungsgemäße Verwendung des Gerätes oder eine Beschädigung des Gehäuses kann zum Austritt gefährlicher UV-C-Strahlung führen. UV-C-Strahlung kann, auch in geringer Dosis, Augen und Haut schädigen.

Stellen Sie sicher, dass das Gerät vom Stromnetz getrennt ist, bevor Sie die Schutzvorrichtung entfernen.

Dieses Produkt hält die maximal zulässige Ozonkonzentration von 0,050 Teilen pro Million Volumenprozent (ppmv) in einem Zeitraum von 24 Stunden ein.

WARNUNG: UV-Strahlung ist gefährlich für die Augen und die Haut. Betreiben Sie den UV-C-Strahler nicht außerhalb des Geräts.

WARNUNG: STROMSCHLAG-GEFAHR - Diese Wartungsanweisungen sind nur für die Verwendung durch qualifiziertes Personal bestimmt. Um die Gefahr eines Stromschlags zu verringern, führen Sie keine anderen als die in den Betriebsanweisungen beschriebenen Wartungen durch, es sei denn, Sie sind dafür qualifiziert.

WARNUNG: TRENNEN SIE VOR WARTUNGEN DIE STROMVERSORGUNG.

Erste Schritte

Startvorbereitung

Filter entfernen

1. Drehen Sie den Luftreiniger um. Drehen Sie die Filterabdeckung gegen den Uhrzeigersinn und nehmen Sie sie ab.

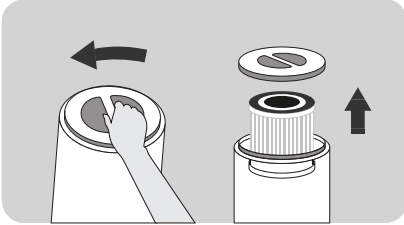

2. Der Filter befindet sich im Gerät, bitte nehmen Sie die Abdeckung ab, um ihn zu erreichen.

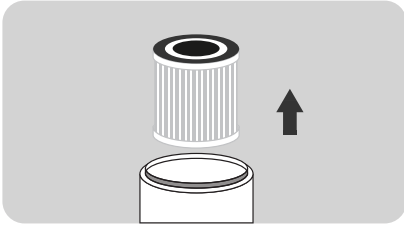

3. Entfernen Sie den Filter aus seiner Kunststoffverpackung.

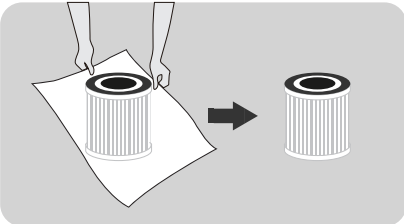

Filter installieren

1. Setzen Sie den Filter wieder in den Luftreiniger ein. (Die Seite mit dem Kordelzug sollte nach außen zeigen).

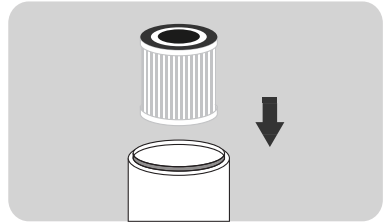

2. Bringen Sie den Deckel und die Kappe wieder an. Drehen Sie die Filterabdeckung im Uhrzeigersinn, um sie festzuziehen.

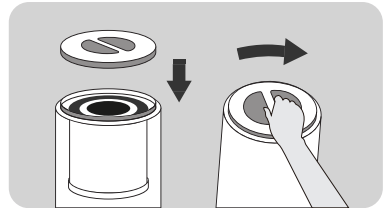

- Der Filter ist ein Verbrauchsartikel und daher von der Garantie ausgeschlossen. Bitte vergewissern Sie sich, dass der Filter in gutem Zustand ist, bevor Sie die Schutzhülle entfernen.
- Bitte verwenden Sie den Luftreiniger nicht ohne den Filter.
- Vor dem Austausch des Filterelements muss die Filtereinheit von der Stromversorgung getrennt werden.

Erste Schritte

Gerät einschalten

- Stellen Sie den Luftreiniger auf eine waagerechte Fläche, und stecken Sie dann den Stecker in die Steckdose;
- Dieses Produkt darf nur an einer 100-240 V 50/60 Hz Steckdose verwendet werden.
- Bevor Sie den Stecker in die Steckdose stecken, stellen Sie bitte sicher, dass Ihre Hände und der Stecker trocken sind. Wenn sich Wasser in Ihren Händen oder dem Stecker befindet, trocknen Sie bitte den Stecker und Ihre Hände, bevor Sie ihn in die Steckdose stecken.
- Nach dem Einschalten des Geräts blinkt die Leuchte auf der Bedienfläche einmal. Nach 1 Sekunde sind bis auf die halbhelle Schalterbeleuchtung alle anderen Leuchten aus.

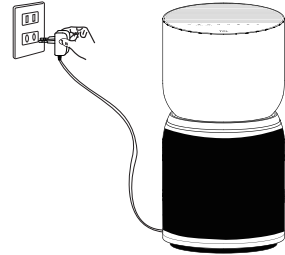

- Bitte schließen Sie Türen und Fenster, wenn Sie das Gerät benutzen;
- Wenn sich die Luftqualität nicht verbessert, nachdem der Luftreiniger eine Zeit lang in Betrieb war, öffnen Sie bitte die Türen und Fenster, um die Luftzirkulation aufrechtzuerhalten. (In extremen Umgebungen)

Bedienfläche

breeva A3 Bedienfläche

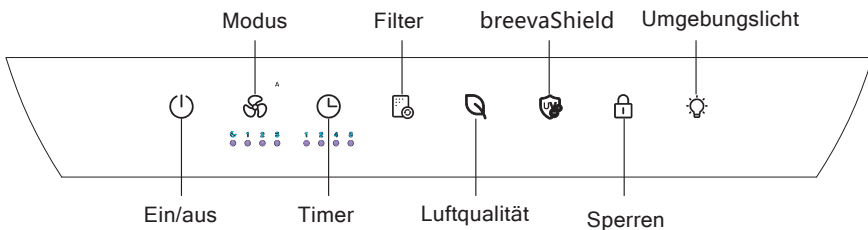

breeva A3 WLAN-Bedienfläche

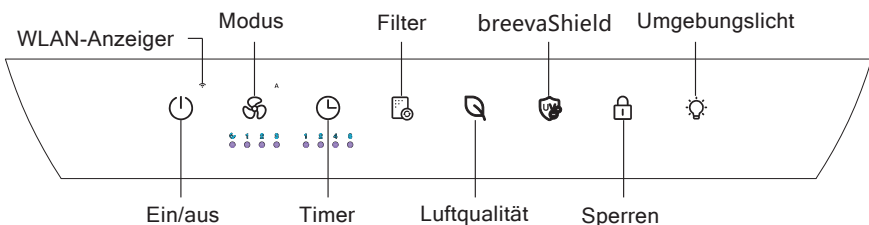

Anweisungen

Ein/aus



Licht an



Stecken Sie den Netzstecker in die Steckdose und drücken Sie die „Ein-/Aus“-Taste, um das Gerät einzuschalten.

- Im Standby-Zustand drücken Sie die Taste „EIN/AUS“ einmal, um den Luftreiniger zu starten.
- Wenn sich der Luftreiniger nicht im „Standby“-Zustand befindet, drücken Sie diese Taste, sie stoppt den aktuellen Zustand, geht in den Standby-Zustand über, und das Licht der Ein-/Aus-Taste leuchtet halb hell. * Der Standby-Zustand bezieht sich auf den Zustand, bei dem der Strom eingeschaltet ist, aber der Luftreiniger nicht eingeschaltet ist. (Die Erstverwendung erfolgt automatisch, und die nachfolgenden Verwendungen setzen den letzten Zustand vor dem Ausschalten fort.)

Modus



Licht an



- Drücken Sie im Arbeitszustand die Taste für die Luftgeschwindigkeit, um die Luftgeschwindigkeit einzustellen. Die Luftgeschwindigkeit wird in der folgenden Reihenfolge eingestellt: Automatik-Schlaf-1. Gang-2. Gang-3. Gang
- Im Automatikmodus arbeitet es bei ausgezeichneter Luftqualität im ersten Gang, bei mittlerer Luftqualität im zweiten Gang und bei schlechter Luftqualität im dritten Gang.
- Im Schlafmodus sind alle Leuchten auf 50 % Helligkeit reduziert. Halten Sie die Taste für die Luftgeschwindigkeit 3 Sekunden lang gedrückt, um die Leuchten auf der Bedienfläche auszuschalten, und drücken Sie 3 Sekunden lang, um die Leuchten einzuschalten. Wenn die Beleuchtung der Bedienfläche ausgeschaltet ist und berührt wird, leuchten die restlichen Tasten der Bedienfläche mit 50 % des Betriebsstatus der jeweiligen Funktion auf und erlöschen, wenn innerhalb von 10 Sekunden keine Bedienung erfolgt.

Timer



Licht an



- Drücken Sie die Timer-Taste im eingeschalteten Zustand, um die Timer-Funktion einzuschalten. Die Zeit kann auf 1 Std.-2 Std.-4 Std.-8 Std.-Abschaltzeit eingestellt werden, und die entsprechende Anzeige leuchtet weiß. Drücken Sie nach der Einstellung des Timers zum Ausschalten die Taste „Ein/Aus“, um die Timer-Einstellung abubrechen und sofort in den Standby-Zustand zu wechseln.

BreevaShield



Licht an



- Drücken Sie die breevaShield-Taste, um die Anionen-/UV-C-Funktion im Arbeitszustand einzuschalten, und drücken Sie die breevaShield-Taste erneut, um die Anionen-/UV-C-Funktion auszuschalten.

Kinderschlösser



Licht an



- Halten Sie die Taste 3 Sekunden lang gedrückt, um sie einzuschalten. Nach dem Einschalten kann die Bedienfläche nicht mehr betrieben werden, und die Kindersicherungs-Taste blinkt zweimal, wenn eine beliebige Taste berührt wird. Halten Sie die Taste 3 Sekunden lang gedrückt, um die Kindersicherung auszuschalten.

Anweisungen

Filter



Licht an



- Der interne Timer berechnet die kumulative Betriebszeit. Wenn die Filteranzeige rot blinkt (bei jedem Start) und der Summer dreimal ertönt, zeigt dies an, dass der Filter in Kürze abgelaufen sein wird. Wenn die Filteranzeige rot blinkt (bei jedem Start) und der Summer fünfmal ertönt, tauschen Sie bitte rechtzeitig den Filter aus; (Die Zeit des Timers wird durch einen Laborsimulationstest berechnet, der möglicherweise nicht vollständig mit der tatsächlichen Verwendung übereinstimmt. Wenn die Reinigungswirkung nachlässt, tauschen Sie bitte den Filter rechtzeitig aus.)
- Nach dem Auswechseln des Filters halten Sie die Taste zum Zurücksetzen des Filters 3 Sekunden lang gedrückt; der Summer ertönt einmal, und die Anzeigeleuchte zeigt weiß.

Luftqualität (keine Tastenfunktion)



- Durch Ablesen des Wertes des Staubsensors und des VOC-Sensors wird die aktuelle Luftqualität ermittelt und die aktuelle Luftqualität durch die Dreifarben-LED-Leuchte angezeigt. Wenn das Licht weiß zeigt, ist die Luftqualität ausgezeichnet; Wenn das Licht gelb zeigt, ist die Luftqualität mittel; Wenn das Licht rot zeigt, ist die Luftqualität schlecht.

Umgebungslicht



Licht an



- Der interne Timer berechnet die kumulative Betriebszeit. Wenn die Filteranzeige rot blinkt (bei jedem Start) und der Summer dreimal ertönt, zeigt dies an, dass der Filter in Kürze abgelaufen sein wird. Wenn die Filteranzeige rot blinkt (bei jedem Start) und der Summer fünfmal ertönt, tauschen Sie bitte rechtzeitig den Filter aus; (Die Zeit des Timers wird durch einen Laborsimulationstest berechnet, der möglicherweise nicht vollständig mit der tatsächlichen Verwendung übereinstimmt. Wenn die Reinigungswirkung nachlässt, tauschen Sie bitte den Filter rechtzeitig aus.)
- Nach dem Auswechseln des Filters halten Sie die Taste zum Zurücksetzen des Filters 3 Sekunden lang gedrückt; der Summer ertönt einmal, und die Anzeigeleuchte zeigt weiß.

WLAN-Verbindung (nur für breeva A3 WLAN)



- Halten Sie im Standby-Modus die Taste für 3 Sekunden gedrückt, der Summer ertönt einmal, und das Gerät geht in den Zustand der Netzwerkverteilung über;
- Wenn das Gerät das Netzwerk aufruft, blinkt die WLAN-Anzeige schnell.
- Wenn die Netzwerkkonfiguration des Geräts abgeschlossen ist, leuchtet der WLAN-Anzeiger stetig.
- Das WLAN wird automatisch ausgeschaltet, wenn 8 Minuten lang keine Kopplung und keine Bedienung erfolgen.

App-Verbindungsanweisungen (nur für breeva A3 WLAN)

1. Herunterladen der App

Sie können den QR-Code unten scannen, um TCL HOME über eine andere Software herunterzuladen, oder suchen Sie im App Store und Google Play Store nach „TCL HOME“, um es herunterzuladen und zu installieren.



2. Konfigurieren Sie das Gerät

Drücken Sie im Standby-Zustand die Ein-/Aus-Taste 3 Sekunden lang, der Summer ertönt einmal, der WLAN-Anzeiger blinkt schnell und das Gerät wechselt in den konfigurierbaren Zustand. Wenn der WLAN Anzeiger stetig leuchtet stetig, kann die TCL HOME APP verwendet werden, um das Gerät zu betreiben, nachdem die Konfiguration abgeschlossen ist.

! Erinnerung

Wenn die Verbindung fehlschlägt, überprüfen Sie bitte die folgende Liste:

- A. Stellen Sie sicher, dass Ihr Bluetooth eingeschaltet ist.
- B. Wenn Sie ein Gerät hinzufügen, stellen Sie sicher, dass Sie mit WLAN verbunden sind.
- C. Bringen Sie das Mobiltelefon so weit wie möglich in die Nähe des Geräts.
- D. Das Mobiltelefon befindet sich nicht im Energiesparmodus.

3. Sprachbetrieb

Nachdem die Konfiguration abgeschlossen ist, rufen Sie die Bedienoberfläche des Geräts auf und klicken Sie oben rechts, um die Einstellungen für den Sprachbetrieb aufzurufen:

- A. Klicken Sie auf die Funktion, um die Verbindung mit dem Sprachassistenten zu starten.
- B. TCL HOME ist mit ALEXA und Google Sprachassistent ausgestattet, und Sie können Ihren bevorzugten Sprachassistenten auswählen.
- C. Es wird die Sprachbetriebsanleitung angezeigt.

Tipps

- A. Aufgrund der Aktualisierung der App kann sich die tatsächliche Bedienung möglicherweise leicht von der obigen Beschreibung unterscheiden. Bitte befolgen Sie die Anweisungen in der aktuellen App.
- B. Die WLAN-Verbindung unterstützt nur Netzwerke im 2,4-GHz-Frequenzband, und unterstützt keine Netzwerke im 5-GHz-Frequenzband.

HINWEIS: Wenn das WLAN verbunden ist, schalten Sie das Gerät durch einmaliges Berühren von **aus**, gleichzeitig, wenn Sie das WLAN nicht ausschalten sollen, wird das Zeichen immer leuchten, und die Helligkeit wird auf 50 % reduziert. Wenn das WLAN nicht mehr verbunden ist, können Sie es erneut koppeln, indem Sie den Schritt „Öffnen der WLAN-Funktion“ befolgen.

Wartung

Vorsichtsmaßnahmen für die Wartung:

- Vor der Wartung müssen Sie den Netzstecker ziehen und die Stromversorgung unterbrechen.

Verbundfilter

- Verwenden Sie zur Wartung des Filters einen Staubsauger.
 - Der Filter ist nicht waschbar.
- ※ Bitte reinigen Sie den Filter einmal alle zwei Wochen.

Reinigen Sie den Filter mit einem Staubsauger

- Das Filtermaterial ist leicht zu beschädigen, reinigen Sie es nicht hart, um eine Beschädigung des Filters zu vermeiden.
- ※ Der Filter ist ein Verbrauchsartikel, der nicht durch die Produktgarantie abgedeckt ist. Bitte warten und verwenden Sie ihn richtig, um Schäden zu vermeiden.

Bürstendüse oder Fugendüse



Erinnerung

- Nicht betreiben, wenn der Filter entfernt ist. (Er verliert die Funktion der Staubentfernung und Desodorierung, und der eingedrungene Staub kann zu einer Fehlfunktion des Sensors im Gerät führen.)
- Legen Sie während der Wartung das entfernte Zubehör nicht unachtsam ab. (Man kann über das Zubehör stolpern oder es beschädigen, und Kinder könnten sich beim Spielen damit verletzen.)

- Wischen Sie das Gehäuse und die Bedienfläche mit einem ausgewaschenen weichen Tuch ab.
- Bitte wischen Sie nicht mit einem harten Tuch, da sonst die Oberfläche beschädigt wird.
- Bitte verwenden Sie ein trockenes Tuch, um das Stromkabel zu säubern, um zu verhindern, dass Wasser auf der Steckeroberfläche verbleibt und einen Stromschlag verursacht.
- Bitte verwenden Sie ein neutrales Reinigungsmittel und kein Dekontaminationspulver, alkalisches Reinigungsmittel, Verdünnern, Bleichmittel, Alkohol oder Benzin zur Reinigung des Gehäuses.



Referenzzeit für den Filterwechsel

Referenzzeit für den Filterwechsel	
	Austauschzyklus
Verbundfilter	Wenn der Bedienflächenanzeiger blinkt (er muss alle 6 Monate Verwendung ausgetauscht werden)
Bedingungen: Das Produkt wird 12 Stunden/Tag verwendet, und die Betriebsumgebung ist normal.	
Wenn die Umweltverschmutzung gravierend ist, verkürzen Sie bitte die Austauschzeit entsprechend.	

- ※ Abhängig von der tatsächlichen Betriebsumgebung und der Verwendungsmethode kann sich der Austauschzyklus des Filters ändern; wenn die Wirkung also nicht gut ist, tauschen Sie den Filter bitte rechtzeitig aus.
- Nach dem Austausch des Filters halten Sie die Leuchttaste 3 Sekunden lang gedrückt. Der Summer ertönt einmal, der Bedienflächenanzeiger wechselt von rot auf weiß und die Rückstellung ist abgeschlossen.
- Bitte entsorgen Sie den gebrauchten Filter als nicht brennbaren Abfall.

Fehlerbehebung

Im Folgenden sind die Probleme aufgeführt, die während der Verwendung auftreten können. Wenn Sie das Problem anhand der folgenden Informationen nicht lösen können, wenden Sie sich bitte an Ihren Fachhändler.

Probleme	Mögliche Lösungen
Der rote Anzeiger auf der Bedienfläche blinkt über einen längeren Zeitraum	Sie haben die Aufforderung zum Austausch des Filters ignoriert. Wenn der rote Anzeiger auf der Bedienfläche zu blinken beginnt, haben Sie den Filter nicht rechtzeitig ausgetauscht; Sie müssen den Filter austauschen und die Leuchttaste 3 Sekunden lang gedrückt halten. Nach der Rückstellung erlischt der Anzeiger.
Es wird keine Luft aus dem Luftauslass ausgelassen	Das Gerät ist nicht an die Stromquelle angeschlossen. Bitte stecken Sie den Stecker in die Steckdose und schalten Sie das Produkt ein.
Das Produkt ist bereits seit längerer Zeit in Betrieb, und die Luftqualität hat sich nicht wesentlich verbessert	Möglicherweise ist ein bestimmter Filter nicht richtig im Gerät platziert. Stellen Sie sicher, dass der Filter in der richtigen Reihenfolge installiert ist, beginnend mit dem innersten Filter: Verbundfilter-Boden.
	Die Innenluftfeuchtigkeit ist zu hoch, so dass sich Kondensat bildet. Stellen Sie das Produkt nicht an einem Ort mit hoher Luftfeuchtigkeit auf, wie z. B. im Badezimmer oder in der Toilette.
	Um das Produkt herum befinden sich Hindernisse, die die Reinigungswirkung beeinträchtigen. (Beachten Sie die Gebrauchsanweisung.)
	Der Raum, in dem sich das Produkt befindet, ist zu groß. Die empfohlene Raumfläche für dieses Produkt beträgt etwa 246 Quadratfuß.
Schmutz in der Luft lässt sich nur schwer entfernen	Ist der Filter verschmutzt? Wenn nach der Wartung keine Besserung eintritt, tauschen Sie bitte den Filter aus.
Die Luft, die aus dem Luftauslass austritt, hat einen merkwürdigen Geruch	Wird es an Orten mit starken Gerüchen verwendet? Wenn Sie es unter starken Gerüchen wie Zigaretten und Grillen verwenden, wird der Filter während Wochen oder Monaten einen unangenehmen Geruch erzeugen. Bitte tauschen Sie den Filter aus und sorgen Sie für gute Belüftung.
Keine Reaktion nach Berühren der Tasten	Bitte vergewissern Sie sich zuerst, ob die Taste für die Kindersicherung verriegelt ist. Halten Sie die Taste für die Kindersicherung 3 Sekunden lang gedrückt, um die Kindersicherung zu entriegeln, und berühren Sie dann andere Tasten zum Betrieb.

Thông số kỹ thuật

Produktmodell	Breeva A3W Breeva A3WK	Breeva A3WW Breeva A3WWK	Breeva A3B Breeva A3BK	Breeva A3BW Breeva A3BWK
Nennspannung	24V ==			
Nennleistung	38W			
Reinluft-Liefermenge (CADR)	158 cfm / 270 m³/h			
Anwendbare Fläche	18.9~32.4m²			

KUNDENBETREUUNG

Wir sind bestrebt, Sie zu 100 % zufrieden zu stellen und würden uns über Ihr Feedback zu unserem Produkt und Service freuen. Sollte irgendetwas nicht Ihren Vorstellungen entsprechen oder falls Sie Fragen zu Ihrem neuen Produkt haben. Bitte kontaktieren Sie uns über www.tcl.com ohne zu zögern.

TCL OVERSEAS MARKETING LIMITED

7/F GEBÄUDE 22E, 22 SCIENCE PARK EAST AVENUE, HONG KONG SCIENCE PARK, SHATIN NT

www.tcl.com

*Bitte halten Sie Ihre Bestellrechnung und Ihre Bestell-ID bereit, bevor Sie den Kundendienst kontaktieren



Intertek

Purificateur d'air

Manuel de l'utilisateur

Model : Breeva A3W Breeva A3WW Breeva A3B Breeva A3BW
 Breeva A3WK Breeva A3WWK Breeva A3BK Breeva A3BWK

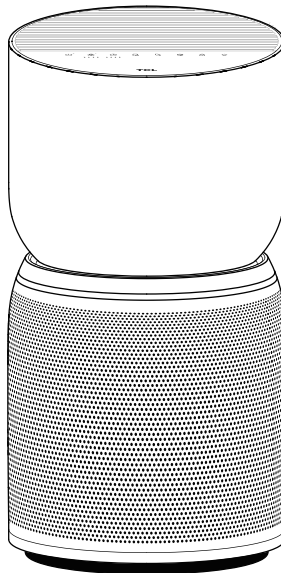

LISEZ ET ENREGISTREZ CES INSTRUCTIONS
(vous pouvez lire les instructions sur www.TCL.COM aussi)

Contenu

Description du produit	31
Liste d'emballage	31
Nom de chaque partie	32
Sécurité	33-34
Démarrage	35-36
Panneau de contrôle	36
Instructions	37-38
● Marche/arrêt	37-38
● Mode	37-38
● Minuterie	37-38
● Réinitialisation du filtre	37-38
Instructions de connexion APP	39
Maintenance	40
Temps de référence pour le remplacement du filtre	40
Dépannage	41
Spécifications	41
SUPPORT CLIENT	42

Description du produit

Ce puissant purificateur d'air peut éliminer la fumée et la poussière et peut être utilisé dans les espaces intérieurs, les zones fumeurs et les lieux présentant une grande quantité de polluants particuliers tels que les cigarettes, la poussière, le pollen, etc. Il peut vous protéger, vous et votre famille, de la fumée secondaire et du smog pour garantir la santé de la famille.



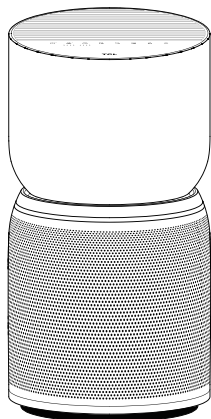

Ce purificateur d'air est équipé d'un filtre composite, qui peut éliminer efficacement les particules et les particules PM2.5 dans l'air, le formaldéhyde et les odeurs (fumées), de manière à nettoyer et rafraîchir l'air que vous respirez.



- **Filtre composite**

Il peut absorber la fumée, le pollen et la poussière, filtrer les bactéries présentes dans l'air, tuer les germes, éliminer efficacement le formaldéhyde, les COVT et les odeurs (fumées) dans l'air, assainir l'air et éliminer efficacement les PM2.5.

Liste d'emballage

Position d'emballage	Emballage de la machine principale			
	Machine principale	Filtre	Adaptateur	Manuel de l'utilisateur
Nom des articles				
Quantité	1	1	1	1

Nom de chaque partie

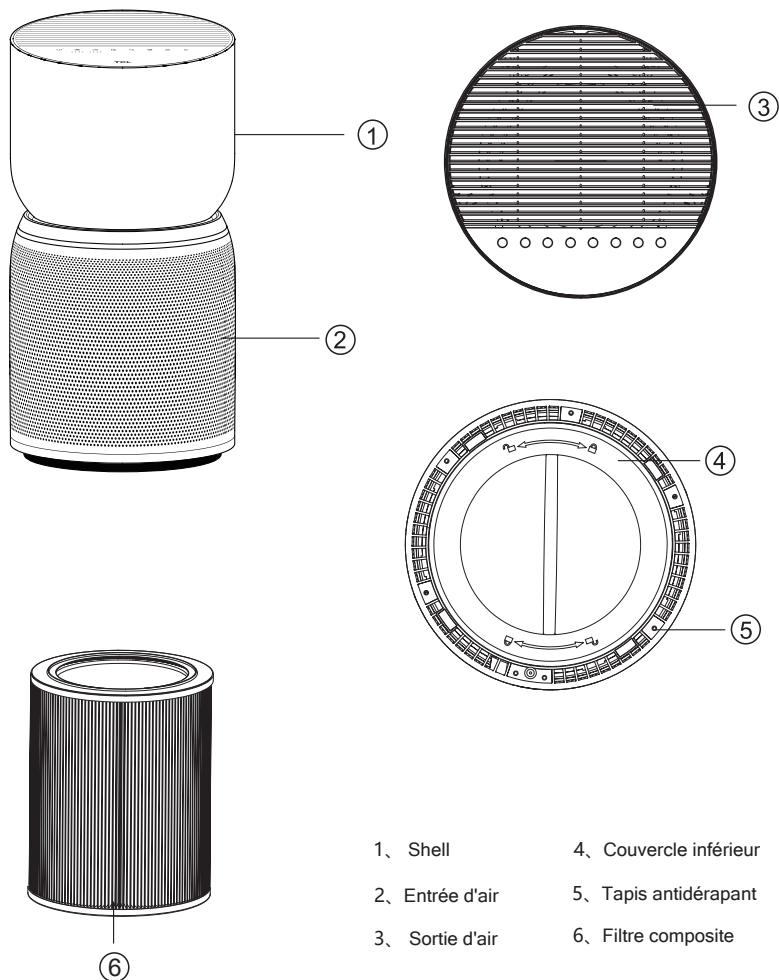

Sécurité

Veillez suivre toutes les précautions indiquées ici.

- Lisez attentivement le mode d'emploi avant de mettre l'appareil en service et conservez-le dans un endroit sûr pour pouvoir le consulter ultérieurement.
- N'utilisez l'appareil que dans des espaces habitables et dans le cadre des données techniques spécifiées. Une utilisation incorrecte peut mettre la santé et la vie en danger.
- Les enfants ne peuvent pas reconnaître les dangers liés à l'utilisation d'appareils électriques. C'est pourquoi il faut toujours surveiller les enfants lorsqu'ils se trouvent à proximité d'un appareil en marche.
- Pour faire fonctionner l'appareil, utilisez uniquement les composants originaux fournis. Utilisez l'appareil uniquement à température ambiante ($> 10^{\circ}\text{C}$).
- L'appareil ne doit être utilisé qu'avec le bloc d'alimentation fourni avec l'appareil.
- L'appareil ne doit être alimenté qu'en basse tension de sécurité.
- Les personnes qui n'ont pas pris connaissance des instructions d'utilisation, ainsi que les enfants et les personnes sous l'influence de médicaments, d'alcool ou de drogues, ne doivent pas utiliser l'appareil, ou seulement sous surveillance.
- N'utilisez pas l'appareil si le câble d'alimentation est défectueux ou si l'appareil a été endommagé, par exemple en tombant.
- L'appareil ne doit être mis en service que dans un état de montage complet.
- Ne retirez jamais la fiche d'alimentation de la prise secteur en tirant sur le câble ou avec des mains mouillées.
- Placez l'appareil uniquement sur une surface plane et sèche.
- Les appareils qui sont manifestement endommagés ne doivent pas être utilisés.
- Ne plongez jamais l'appareil dans l'eau ou dans d'autres liquides.
- Placez l'appareil de manière à ce qu'il ne puisse pas être renversé.
- Placez l'appareil de manière à ce qu'il ne puisse pas être renversé.
- Ne recouvrez pas le câble avec un tapis ou d'autres objets. Placez l'appareil de manière à ce que vous ne puissiez pas trébucher sur le câble.
- Ne faites pas fonctionner l'appareil dans des pièces contenant des produits, des gaz ou des vapeurs inflammables.
- Ne placez pas l'appareil sous la pluie et ne l'utilisez pas dans des pièces humides.
- N'insérez pas d'objets étrangers dans l'appareil.
- Ne vous asseyez jamais sur l'appareil et ne posez aucun objet dessus.
- Le câble ne doit jamais être coincé par un seuil de porte ou écrasé par d'autres objets lourds !
- Ne déplacez pas l'appareil pendant son fonctionnement.
- Cet appareil peut être utilisé par des enfants à partir de 8 ans et des personnes ayant des capacités physiques, sensorielles ou mentales réduites ou un manque d'expérience et de connaissances s'ils ont reçu une supervision ou des instructions concernant l'utilisation de l'appareil en toute sécurité et s'ils comprennent les risques encourus. Les enfants ne doivent pas jouer avec l'appareil. Le nettoyage et l'entretien par l'utilisateur ne doivent pas être effectués par des enfants sans surveillance.
- Cet appareil est conforme à la partie 15 des règles de la FCC. Le fonctionnement est soumis aux deux conditions suivantes : (1) cet appareil ne doit pas causer d'interférences nuisibles, et (2) cet appareil doit accepter toute interférence reçue, y compris les interférences qui peuvent causer un fonctionnement indésirable. Veillez noter que les changements ou les modifications de ce produit ne sont pas expressément approuvés par la partie responsable de la conformité pourrait annuler l'autorité de l'utilisateur à utiliser l'équipement. NOTE : Cet équipement a été testé et déclaré conforme aux limites d'un appareil numérique de classe B, conformément à la partie 15 des règles de la FCC. Ces limites sont conçues pour fournir une protection raisonnable contre les interférences nuisibles dans une installation résidentielle. Cet équipement génère, utilise et peut émettre une énergie de fréquence radio et, s'il n'est pas installé et utilisé conformément aux instructions, il peut causer des interférences nuisibles aux communications radio. Cependant, il n'y a aucune garantie que des interférences ne se produiront pas dans une installation particulière.

Sécurité

Veillez suivre toutes les précautions indiquées ici.

● Si cet équipement provoque des interférences nuisibles à la réception de la radio ou de la télévision, ce qui peut être déterminé en éteignant et en allumant l'équipement, l'utilisateur est encouragé à essayer de corriger ces interférences par une ou plusieurs des mesures suivantes :

- (1) Réorientez ou déplacez l'antenne de réception.
- (2) Augmentez la séparation entre l'équipement et le récepteur.
- (3) Connectez l'équipement à une prise sur un circuit différent de celui auquel le récepteur est connecté.
- (4) Consultez le revendeur ou un technicien radio/TV expérimenté pour obtenir de l'aide.

● Cet appareil contient un ou des émetteurs/récepteurs exempts de licence qui sont conformes au(x) RSS exempts de licence d'Innovation, Science et Développement économique Canada. Le fonctionnement est soumis aux deux conditions suivantes :

● Cet appareil ne doit pas causer d'interférences.

● Cet appareil doit accepter toute interférence, y compris les interférences pouvant entraîner un fonctionnement indésirable de l'appareil.

● Cet équipement est conforme aux limites d'exposition aux radiations RF de la FCC et de l'IC établies pour un environnement non contrôlé. L'antenne(s) utilisée(s) pour cet émetteur doit être installée et utilisée de manière à assurer une distance de séparation d'au moins 20 cm de toute personne et ne doit pas être colocalisée ou fonctionner en conjonction avec toute autre antenne ou émetteur. Les installateurs doivent s'assurer qu'une distance de séparation de 20 cm sera maintenue entre l'appareil (à l'exclusion de son combiné) et les utilisateurs.



Ce marquage indique que ce produit ne doit pas être éliminé avec les autres déchets ménagers dans toute l'UE. Pour éviter que l'élimination incontrôlée des déchets n'entraîne des dommages pour l'environnement ou la mort d'êtres humains, recyclez-les de manière responsable afin de promouvoir la réutilisation durable des ressources matérielles. Pour

retourner votre appareil usagé, veuillez utiliser les systèmes de retour et de collecte ou contacter le détaillant où le produit a été acheté. Ils peuvent prendre ce produit pour un recyclage respectueux de l'environnement.

Cet appareil n'est pas destiné à être utilisé par des personnes (y compris les enfants) dont les capacités physiques, sensorielles ou mentales sont réduites, ou qui manquent d'expérience et de connaissances, à moins qu'elles n'aient été supervisées ou n'aient reçu des instructions concernant l'utilisation de l'appareil par une personne responsable de leur sécurité. Les enfants doivent être surveillés pour s'assurer qu'ils ne jouent pas avec l'appareil.

AVERTISSEMENT : L'utilisateur remplace l'émetteur UV-C. Ce n'est pas autorisé.

Si l'émetteur UV-C ne peut pas être remplacé, cela doit être clairement indiqué.

L'utilisation non intentionnelle de l'appareil ou l'endommagement du boîtier peut entraîner la fuite de dangereux rayons UV-C. Le rayonnement UV-C peut, même à faible dose, causer des dommages aux yeux et à la peau.

Assurez-vous que l'appareil est hors tension avant de retirer la protection.

Ce produit est conforme à la concentration maximale admissible d'ozone de 0,050 parties par million en volume (ppmv) sur une période de 24 heures.

AVERTISSEMENT : Les rayons UV sont dangereux pour les yeux et la peau. Ne faites pas fonctionner l'émetteur UV-C à l'extérieur de l'appareil.

AVERTISSEMENT : RISQUE DE CHOC ELECTRIQUE - Ces instructions d'entretien sont réservées à un personnel qualifié. Pour réduire le risque d'électrocution, n'effectuez pas de travaux d'entretien autres que ceux décrits dans le mode d'emploi, sauf si vous êtes qualifié pour le faire.

AVERTISSEMENT : DÉBRANCHEZ L'ALIMENTATION ÉLECTRIQUE AVANT L'ENTRETIEN

Démarrage

Début de la préparation

Retirer le filtre

1. Retournez le purificateur d'air. Tournez le couvercle du filtre dans le sens inverse des aiguilles d'une montre et retirez-le.

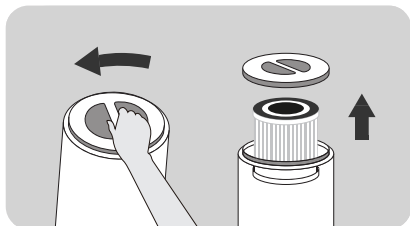

2. Le filtre est placé dans la machine, veuillez retirer le couvercle pour le récupérer.

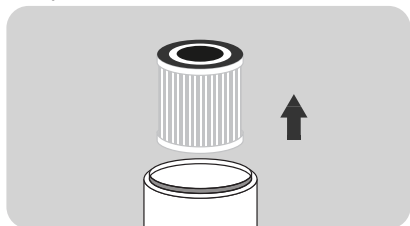

3. Retirez le filtre de son emballage plastique.

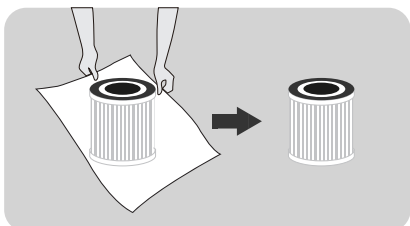

Installer le filtre

1. Remettez le filtre dans le purificateur d'air. (Le côté avec le cordon de serrage doit être placé vers l'extérieur).

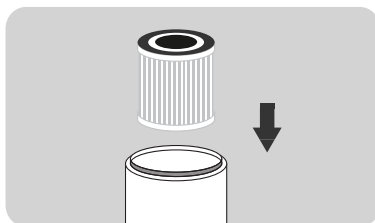

2. Remettez le couvercle et le bouchon en place. Tournez le couvercle du filtre dans le sens des aiguilles d'une montre pour le serrer.

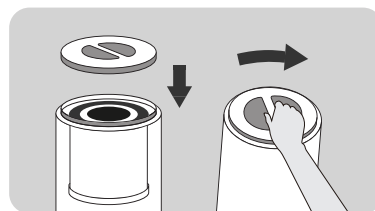

- Le filtre est un article consommable, il est donc exclu de notre politique de garantie. Veuillez vérifier que le filtre est en bon état avant de retirer l'emballage de protection.
- Veuillez ne pas utiliser le purificateur d'air sans le filtre.
- L'unité de filtration doit être déconnectée de l'alimentation électrique avant de remplacer l'élément filtrant.

Démarrage

Mise sous tension

- Placez le purificateur d'air sur une surface horizontale, puis insérez la fiche dans la prise de courant
- Ce produit ne peut être utilisé que sur une prise de courant de 100-240V 50/60Hz.
- Avant d'insérer la fiche dans la prise, veuillez-vous assurer que vos mains et la fiche sont sèches. S'il y a de l'eau dans vos mains ou sur la fiche, veuillez sécher la fiche et vos mains avant de l'insérer dans la prise de courant.
- Après la mise sous tension, le voyant du panneau de commande clignote une fois. Au bout d'une seconde, à l'exception de la lampe de l'interrupteur à demi lumineuse, toutes les autres lampes sont éteintes.

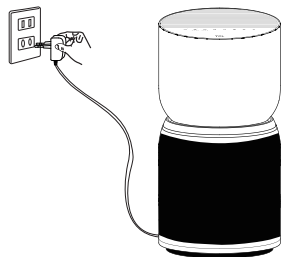

- Veuillez fermer les portes et les fenêtres lors de l'utilisation ;
- Si la qualité de l'air ne s'améliore pas après que le purificateur d'air ait fonctionné pendant un certain temps, veuillez ouvrir les portes et les fenêtres pour maintenir la circulation de l'air. (Dans les environnements extrêmes)

Panneau de contrôle

panneau de commande breeva A3

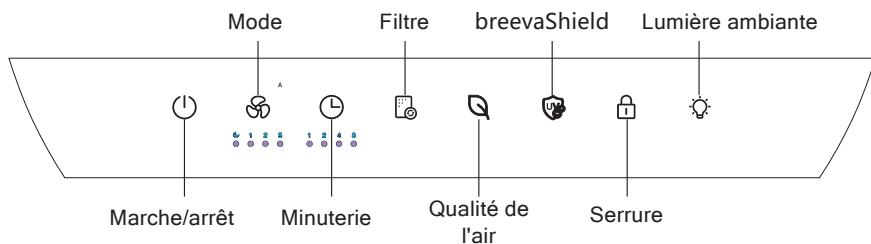

Panneau de commande breeva A3 Wi-Fi

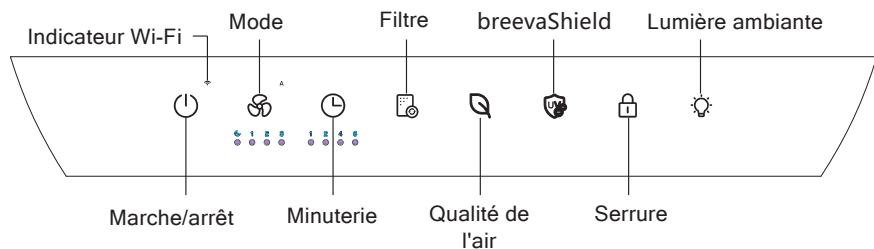

Instructions

Marche/arrêt



Lumière allumée



Insérez la fiche d'alimentation dans la prise et appuyez sur le bouton « marche/arrêt » pour mettre la machine en marche.

- En mode veille, appuyez une fois sur le bouton d'alimentation pour démarrer le purificateur d'air.
- Lorsque le purificateur d'air n'est pas en état de « veille », appuyez sur ce bouton, il arrêtera l'état actuel, entrera en état de veille, et le voyant du bouton d'alimentation sera à demi lumineux. * L'état de veille se réfère à l'état où l'alimentation est sous tension mais où le purificateur n'est pas allumé.

(La première utilisation se fait en automatique, et les utilisations suivantes reprennent le dernier état avant l'extinction).

Mode



Lumière allumée



- En état de marche, appuyez sur le bouton de vitesse du vent pour régler la vitesse du vent. La vitesse du vent est dans l'ordre suivant : Automatique-sommeil-1ère vitesse-2ème vitesse-3ème vitesse

- En mode automatique, lorsque la qualité de l'air est excellente, il fonctionne en première vitesse, lorsque la qualité de l'air est moyenne, il fonctionne en deuxième vitesse, et lorsque la qualité de l'air est mauvaise, il fonctionne en troisième vitesse.

- En mode veille, toutes les lumières sont à 50% de luminosité. Appuyez sur le bouton de vitesse du vent pendant 3 secondes pour éteindre les lumières du panneau de commande, et appuyez longuement pendant 3 secondes pour allumer les lumières. Lorsque les voyants du panneau de commande sont éteints, s'ils sont touchés, les autres voyants du panneau s'allument à 50% de l'état de fonctionnement de chaque fonction, et s'éteignent à nouveau si aucune opération n'est effectuée dans les 10 secondes.

Minuterie



Lumière allumée



- Appuyez sur le bouton de la minuterie à l'état activé pour activer la fonction de minuterie. Le temps peut être réglé sur 1H-2H-4H-8H-annulation du temps, et l'indicateur correspondant devient blanc. Après avoir réglé la minuterie pour qu'elle s'éteigne, appuyez sur le bouton d'alimentation pour annuler le réglage de la minuterie et passer immédiatement en mode veille.

BrevaShield



Lumière allumée



- Appuyez sur le bouton brevaShield pour activer la fonction anion/UV-C à l'état activé, et appuyez à nouveau sur le bouton brevaShield pour désactiver la fonction anion/UV-C.

Khóa trẻ em



Lumière allumée



- Appuyez sur la touche et maintenez-la enfoncée pendant 3 secondes pour l'allumer. Après l'avoir mis en marche, il est impossible d'utiliser le panneau de commande, et le bouton de sécurité enfant clignote deux fois lorsqu'on touche un bouton quelconque. Appuyez et maintenez enfoncé pendant 3 secondes pour désactiver la sécurité enfant.

Instructions

Filtre



Lumière allumée



- La minuterie interne calcule le temps de fonctionnement cumulé. Lorsque l'indicateur du filtre clignote en rouge (à chaque démarrage) et que l'avertisseur sonore retentit trois fois, cela indique que le filtre est sur le point d'expirer. Lorsque l'indicateur du filtre clignote en rouge (à chaque démarrage) et que le buzzer retentit cinq fois, veuillez remplacer le filtre à temps ; (Le temps de la minuterie est calculé par un test de simulation en laboratoire, qui peut ne pas correspondre complètement à l'utilisation réelle. Lorsque l'effet de purification devient faible, veuillez remplacer le filtre à l'avance).
- Après avoir remplacé le filtre, appuyez sur le bouton de réinitialisation du filtre pendant 3 secondes, le buzzer retentit une fois et le témoin lumineux devient blanc..

Qualité de l'air (sans fonction de bouton)



- La lecture de la valeur du capteur de poussière et du capteur de COV permet de déterminer la qualité actuelle de l'air et de l'afficher par le biais d'une LED tricolore. Lorsque la couleur de la lumière est blanche, la qualité de l'air est excellente ; Lorsque la couleur de la lumière est jaune, la qualité de l'air est moyenne ; Lorsque la couleur de la lumière est rouge, la qualité de l'air est mauvaise.

Lumière ambiante



Lumière allumée



- En mode marche, appuyez sur le bouton veilleuse pour activer la fonction veilleuse, et appuyez à nouveau sur le bouton veilleuse pour désactiver la fonction veilleuse. (La version Wi-Fi peut régler la luminosité par le biais de l'application TCL Home APP).

Connexion Wi-Fi (uniquement pour le brevea A3 Wi-Fi)



- En mode veille, appuyez sur le bouton d'alimentation et maintenez-le enfoncé pendant 3 secondes, le buzzer retentit une fois et la machine entre dans l'état de distribution du réseau ;
- Lorsque l'appareil entre dans le réseau, le voyant Wi-Fi clignote rapidement ;
- Lorsque la configuration réseau de la machine est terminée, le voyant Wi-Fi est toujours allumé ;
- Le Wi-Fi sera automatiquement désactivé s'il n'y a pas de couplage et d'opération pendant 8 minutes.

Instructions de connexion APP (uniquement pour le breeva A3 Wi-Fi)

1、 Télécharger l'APP

Vous pouvez scanner le code QR ci-dessous pour télécharger TCL HOME par d'autres logiciels ou rechercher « TCL HOME » dans App Store et Google Play Store pour le télécharger et l'installer.



2、 Configurer l'appareil

En mode veille, appuyez longuement sur le bouton d'alimentation pendant 3 secondes, le buzzer retentit une fois, le voyant Wi-Fi clignote rapidement et l'appareil passe en mode configurable. Lorsque le Wi-Fi est toujours allumé, le TCL HOME APP peut être utilisé pour faire fonctionner l'équipement une fois la configuration terminée.

Rappel

Si votre connexion échoue, veuillez vérifier la liste suivante :

- A. Assurez-vous que votre Bluetooth est activé.
- B. Lorsque vous ajoutez un appareil, assurez-vous que vous êtes connecté au Wi-Fi.
- C. Placez le téléphone portable à proximité de l'appareil autant que possible.
- D. Le téléphone n'est pas en mode d'économie d'énergie.

3、 Fonctionnement vocal

Une fois la configuration terminée, entrez dans l'interface de fonctionnement du dispositif, cliquez sur le coin supérieur droit pour entrer dans les paramètres de fonctionnement de la voix :

- A. Cliquez sur la fonction pour commencer à vous connecter à l'assistant vocal.
- B. TCL HOME est équipé de l'assistant vocal ALEXA et Google, et vous pouvez choisir votre assistant vocal préféré.
- C. Le guide de fonctionnement vocal s'affiche.

Conseils

- A. En raison de la mise à jour de l'APP, le fonctionnement réel peut être légèrement différent de la description ci-dessus. Veuillez suivre les instructions de l'APP actuel.
- B. La connexion Wi-Fi ne prend en charge que les réseaux de la bande de fréquence 2,4 GHz, et non les réseaux de la bande de fréquence 5 GHz.

NOTE : Si le Wi-Fi est connecté, éteignez l'appareil en touchant une fois, en même temps, si vous n'éteignez pas le Wi-Fi, la marque est toujours allumée et la luminosité est réduite à 50 %. Si le Wi-Fi est déconnecté, vous pouvez le relier à nouveau en suivant l'étape « Ouvrir la fonction Wi-Fi ».

Maintenance

Précautions pour l'entretien :

- Avant toute maintenance, vous devez débrancher la fiche d'alimentation et déconnecter l'alimentation électrique.

Filter composite

- Utilisez un aspirateur pour entretenir le filtre.
- Le filtre n'est pas lavable.
- ※ Veuillez nettoyer le filtre une fois toutes les deux semaines.

Nettoyez le filtre avec un aspirateur

- Le matériau du filtre est facile à endommager, ne le nettoyez pas à fond pour éviter d'endommager le filtre.
- ※ Le filtre est un dispositif consommable, qui n'est pas couvert par la garantie du produit. Veuillez l'entretenir et l'utiliser correctement pour éviter tout dommage.

Buse à brosse
ou buse à fente



! Rappel

- Ne pas faire fonctionner l'appareil lorsque le filtre est retiré. (Il perd la fonction de dépoussiérage et de désodorisation, et la poussière inhalée peut entraîner un dysfonctionnement du capteur de la machine).
- Pendant l'entretien, ne placez pas arbitrairement les accessoires retirés. (Il est possible de trébucher sur les accessoires ou de les endommager, et les enfants pourraient se blesser en jouant avec eux).

- Essuyez le corps et le panneau de commande avec un chiffon doux essoré.
- Ne pas essuyer avec un chiffon dur, sinon la surface sera endommagée.
- Veuillez utiliser un chiffon sec pour traiter le cordon d'alimentation afin d'éviter que de l'eau ne reste sur la surface de la fiche et ne provoque un choc électrique.
- Veuillez utiliser un détergent neutre, et ne pas utiliser de poudre de décontamination, de détergent alcalin, de diluant, d'eau de Javel, d'alcool ou d'essence pour nettoyer le corps.



Temps de référence pour le remplacement du filtre

Temps de référence pour le remplacement du filtre	
	Cycle de remplacement
Filter composite	Lorsque l'indicateur du panneau clignote (il doit être remplacé tous les 6 mois après utilisation)
Conditions : La durée d'utilisation du produit est de 12 heures/jour, et l'environnement d'utilisation est normal.	
Si la pollution de l'environnement est grave, veuillez raccourcir le délai de remplacement comme il convient.	

- ※ Selon l'environnement d'utilisation réel et la méthode d'utilisation, le cycle de remplacement du filtre peut changer, donc si l'effet n'est pas bon, veuillez remplacer le filtre à temps.
- Après avoir remplacé le filtre, appuyez sur le bouton d'éclairage pendant 3 secondes, le buzzer retentit une fois, l'indicateur du panneau passe du rouge au blanc et la réinitialisation est terminée.
- Veuillez jeter le filtre usagé comme un déchet non combustible.

Dépannage

La liste suivante énumère les problèmes que vous pouvez rencontrer pendant l'utilisation. Si vous ne pouvez pas résoudre le problème en vous basant sur les informations ci-dessous, veuillez contacter votre revendeur local.

Problèmes	Solutions possibles
Le voyant rouge du panneau clignote pendant une longue période.	Vous avez ignoré le rappel de remplacer le filtre. Lorsque l'indicateur rouge du panneau commence à clignoter, vous n'avez pas remplacé le filtre à temps. Vous devez remplacer le filtre et appuyer sur le bouton d'éclairage pendant 3 secondes. Une fois la réinitialisation terminée, l'indicateur s'éteint.
Aucun air n'est évacué par la sortie d'air.	Le produit n'est pas connecté à la source d'alimentation. Veuillez insérer la fiche dans la prise de courant et allumer le produit.
Le produit fonctionne depuis longtemps et la qualité de l'air ne s'est pas améliorée de manière significative.	Un certain filtre peut ne pas être placé comme il le devrait à l'intérieur du produit. Veuillez à installer le filtre dans l'ordre correct, en commençant par le filtre le plus intérieur : le filtre-base composite.
	L'humidité intérieure est trop élevée, ce qui entraîne la formation de condensats. Ne placez pas le produit dans un endroit très humide comme une salle de bain, des toilettes, etc.
	Il existe des obstacles autour du produit qui affectent l'effet de purification. (Reportez-vous au mode d'emploi).
	La pièce où se trouve le produit est trop grande. La surface recommandée de la pièce pour ce produit est d'environ 246 pieds carrés.
Difficile d'éliminer la saleté dans l'air	Le filtre est-il sale ? S'il n'y a pas d'amélioration après l'entretien, veuillez remplacer le filtre.
Le vent qui souffle de la sortie d'air a une odeur particulière.	Est-il utilisé dans des endroits où les odeurs sont fortes ? Si vous l'utilisez en présence d'odeurs fortes, comme celles de la cigarette ou du barbecue, le filtre produira une odeur désagréable en quelques semaines ou mois. Veuillez remplacer le filtre et maintenir une bonne ventilation.
Pas de réponse après avoir touché les boutons	Veuillez d'abord vérifier si le bouton de verrouillage des enfants est verrouillé, vous devez appuyer et maintenir le bouton de verrouillage des enfants pendant 3 secondes pour déverrouiller le bouton de verrouillage des enfants, puis toucher les autres boutons pour les faire fonctionner.

Spécifications

Modèle de produit	Breeva A3W	Breeva A3WW	Breeva A3B	Breeva A3BW
	Breeva A3WK	Breeva A3WWK	Breeva A3BK	Breeva A3BWK
Tension nominale	24V ==			
Puissance nominale	38W			
Taux de délivrance d'air pur (CADR)	158 cfm / 270 m³/h			
Domaine d'application	18.9~32.4m²			

SUPPORT CLIENT

Nous nous engageons à vous satisfaire à 100 % et nous aimerions connaître votre avis sur nos produits et services. S'il y a quelque chose qui n'a pas répondu à vos attentes, vous avez des questions concernant votre nouveau produit. N'hésitez pas à nous contacter sans hésiter via www.tcl.com.

TCL OVERSEAS MARKETING LIMITED

7/F BUILDING 22E, 22 SCIENCE PARK EAST AVENUE, HONG KONG SCIENCE PARK, SHATIN NT

www.tcl.com

Veillez-vous munir de votre facture et de votre numéro de commande avant de contacter le service clientèle.



Purificador de aire Manual de usuario

Model : Breeva A3W Breeva A3WW Breeva A3B Breeva A3BW
 Breeva A3WK Breeva A3WWK Breeva A3BK Breeva A3BWK

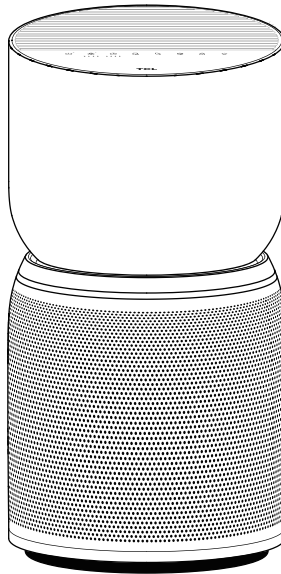

LEA Y GUARDE ESTAS INSTRUCCIONES
(también puede leer la instrucción en www.TCL.COM)

Contenido

Descripción del producto	45
Lista del paquete	45
Nombre de cada parte	46
Seguridad	47-48
Empezar	49-50
Panel de control	50
Instrucciones	51-52
●Encendido/Apagado	51-52
●Modo	51-52
●Temporizador	51-52
●Reinicio del filtro	51-52
Instrucciones de conexión de la aplicación	53
Mantenimiento	54
Tiempo de referencia para el reemplazo del filtro	54
Solución de problemas contraportada	55
Especificaciones	55
ATENCIÓN AL CLIENTE	56

Descripción del producto

Este potente purificador de aire puede eliminar el humo y el polvo; se puede utilizar en interiores, áreas de fumadores y lugares con una gran cantidad de partículas contaminantes como cigarrillos, polvo, polen, etc. Puede protegerlo a usted y a su familia del humo generado por otros y el smog, garantizando así la salud familiar.

Este purificador de aire está equipado con un filtro compuesto, que puede eliminar eficazmente partículas en el aire, incluidas las partículas PM_{2,5}, el formaldehído y los olores (vapores), para limpiar y refrescar el aire que respira.

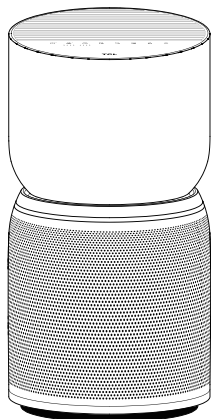

- **Filtro compuesto**

Puede absorber humo, polen y polvo, filtrar bacterias en el aire, matar gérmenes, eliminar eficazmente el formaldehído, TVOC, olores (vapores) en el aire, limpiarlo y eliminar eficazmente el PM_{2,5}.

Lista del paquete

Posición del paquete	Embalaje de la máquina principal			
	Máquina principal	Filtro	Adaptador	Manual de usuario
Nombre de los artículos				
Cantidad	1	1	1	1

Nombre de cada parte

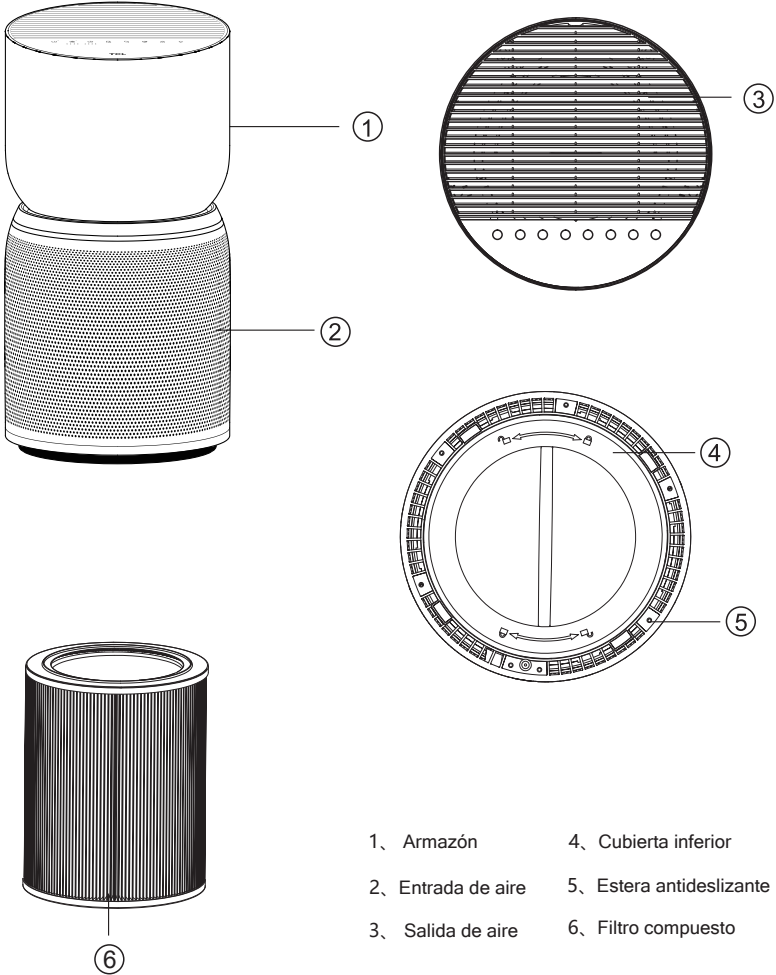

- 1、 Armazón
- 2、 Entrada de aire
- 3、 Salida de aire
- 4、 Cubierta inferior
- 5、 Estera antideslizante
- 6、 Filtro compuesto

Precauciones de seguridad

Siga todas las precauciones que se indican en este documento.

- Lea atentamente las instrucciones de uso antes de poner a funcionar el aparato y consérvelas en un lugar seguro para futuras consultas.
- Utilice el aparato únicamente en espacios habitables y usando los datos técnicos especificados. Un uso incorrecto puede poner en peligro la salud y la vida.
- Los niños no pueden reconocer los peligros asociados a los dispositivos eléctricos. Por esta razón, siempre supervise a los niños cuando estén cerca de un electrodoméstico en funcionamiento.
- Para operar el aparato, utilice únicamente los componentes originales que se suministran. Utilice la unidad solo a temperatura ambiente ($>10\text{ }^{\circ}\text{C}$).
- El aparato solo debe usarse con la fuente de alimentación que le acompaña.
- El aparato solo debe alimentarse con un voltaje de seguridad muy bajo.
- Las personas que no se hayan familiarizado con las instrucciones de uso, así como los niños y personas bajo la influencia de medicamentos, alcohol o drogas, no deben operar la unidad, o deben hacerlo solo bajo supervisión.
- No utilice el aparato si el cable de alimentación está defectuoso o si se ha dañado, por ejemplo, si se cae.
- El aparato solo puede encenderse si está completamente montado.
- Nunca extraiga el enchufe de la toma de corriente tirando del cable o con las manos mojadas.
- Siempre coloque el aparato sobre una superficie nivelada y seca.
- Los aparatos que estén claramente dañados no deben utilizarse.
- Nunca sumerja el aparato en agua u otros líquidos.
- Coloque el aparato de manera que no se pueda volcar.
- Retire el enchufe de alimentación antes de la limpieza, mantenimiento o cuando el aparato no esté en uso.
- No cubra el cable con una alfombra u otros objetos. Coloque la unidad de modo que no pueda tropezar con el cable.
- No utilice el aparato en habitaciones que contengan productos, gases o vapores inflamables.
- No coloque el aparato bajo la lluvia y no lo utilice en habitaciones húmedas.
- No inserte ningún objeto extraño en el aparato.
- Nunca se sienta sobre el equipo y no coloque ningún objeto sobre él.
- ¡El cable nunca debe quedar aprisionado por el umbral de una puerta ni aplastado por otros objetos pesados!
- No mueva el aparato mientras esté funcionando.
- Los niños mayores de 8 años y personas con capacidades físicas, sensoriales o mentales reducidas o con falta de experiencia y conocimiento si han recibido supervisión o instrucciones sobre el uso del aparato de forma segura y comprenden los peligros involucrados, pueden usar el equipo. Los niños no deben jugar con el aparato. Los niños no deben realizar la limpieza ni el mantenimiento que corresponde al usuario, sin supervisión.
- Este dispositivo cumple con la Parte 15 de las Reglas de la Comisión Federal de Comunicaciones. Su operación está sujeta a las siguientes dos condiciones: (1) este dispositivo no puede causar interferencias dañinas, y (2) este dispositivo debe aceptar cualquier interferencia recibida, incluidas las interferencias que puedan causar un funcionamiento no deseado. Tenga en cuenta que los cambios o modificaciones de este producto no están expresamente aprobados por la parte responsable de garantizar el cumplimiento, hacerlo puede anular la autoridad del usuario de operar el equipo. NOTA: Este equipo se ha probado y cumple con los límites para un dispositivo digital Clase B, de acuerdo con la Parte 15 de las normas de la Comisión Federal de Comunicaciones. Estos límites se han diseñado para razonablemente resistir interferencias perjudiciales en instalaciones residenciales. Este equipo genera, usa y puede irradiar energía de radiofrecuencia y, si no se instala y usa de acuerdo con las instrucciones, puede provocar interferencias no deseadas en las comunicaciones por radio. Sin embargo, no se puede garantizar que no se produzcan interferencias en una instalación en particular.

Precauciones de seguridad

Siga todas las precauciones que se indican en este documento.

● Si en efecto este equipo interfiere perjudicialmente con la recepción de la señal de radio o televisión, lo cual se puede determinar encendiendo y apagando el equipo, se recomienda al usuario que intente corregir la interferencia aplicando alguna de las siguientes medidas:

- (1) Reorientar o reubicar la antena receptora.
- (2) Aumentar la separación entre el equipo y el receptor.
- (3) Conectar el equipo a una toma de un circuito eléctrico diferente al que está conectado el receptor.
- (4) Consultar con el distribuidor o un técnico de radio/TV experimentado para obtener ayuda.

● Este dispositivo contiene transmisores/receptores exentos de licencia que cumplen con los RSS exentos de "Innovation, Science and Economic Development Canada". Su operación está sujeta a las siguientes dos condiciones:

- Este dispositivo no puede causar interferencias.
- Este dispositivo debe aceptar cualquier interferencia, incluida la interferencia que pueda afectar el funcionamiento deseado.
- Este equipo cumple con los límites de exposición a la radiación de la Comisión Federal de Comunicaciones y la radiofrecuencia de circuitos integrados establecidos para un entorno no controlado. Las antenas utilizadas para este transmisor deben instalarse y operarse garantizando una distancia de separación de al menos 20 cm con respecto a las personas y no deben colocarse ni funcionar junto con ninguna otra antena o transmisor. Los instaladores deben asegurar una distancia de separación de 20 cm entre el dispositivo (excluyendo su controlador de mano) y los usuarios.



Esta marca indica que este producto no debe desecharse con otros desechos domésticos en ningún lugar de la UE. Para evitar posibles daños al medio ambiente o la muerte humana por la eliminación incontrolada de desechos, reciclelos de manera responsable para promover la reutilización sostenible de los recursos materiales. Para devolver su dispositivo usado, utilice

los sistemas de devolución y recogida o póngase en contacto con el minorista al que le compró el producto. Puede encargarse del reciclaje seguro para el medio ambiente.

Este aparato no está diseñado para que lo utilicen personas (incluidos niños) con capacidades físicas, sensoriales o mentales reducidas, o con falta de experiencia y conocimiento, a menos que hayan recibido supervisión o instrucciones sobre el uso del aparato por una persona responsable y así garantizar su seguridad. Los niños deben ser supervisados para garantizar que no jueguen con el aparato.

Advertencia: El reemplazo del transmisor UV-C por parte del usuario no está permitido.

Si el emisor de UV-C no se puede reemplazar, debe indicarse claramente.

El uso no intencionado del aparato o el daño a la carcasa puede resultar en el escape de radiación UV-C peligrosa. La radiación UV-C puede, incluso en pequeñas dosis, causar daño a los ojos y la piel.

Asegúrese de que el dispositivo esté desconectado de la red eléctrica antes de quitar la protección.

Este producto cumple con la concentración máxima permitida de ozono de 0,050 partes por millón por volumen (ppmv) en un período de 24 h.

ADVERTENCIA: La radiación ultravioleta es peligrosa para los ojos y la piel. No opere el emisor de UV-C fuera del aparato.

ADVERTENCIA: RIESGO DE DESCARGA ELÉCTRICA –estas instrucciones de mantenimiento son para uso exclusivo de personal calificado. Para reducir el riesgo de descarga eléctrica, no realice ninguna reparación o mantenimiento que no estén contemplados en las instrucciones de funcionamiento, a menos que esté calificado para hacerlo.

ADVERTENCIA: DESCONECTE LA FUENTE DE ALIMENTACIÓN ANTES DE HACER UN MANTENIMIENTO.

Empezar

Iniciar preparación

Retirar el filtro

1. Dé vuelta al purificador de aire. Gire la tapa del filtro en sentido antihorario y retírela.

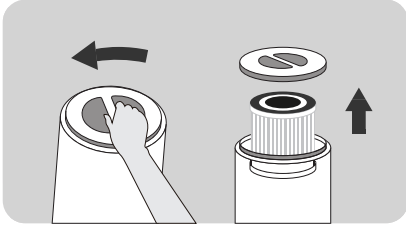

2. El filtro se coloca en la máquina, retire la tapa para alcanzarlos.

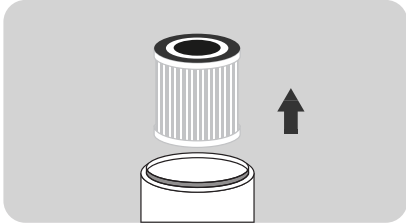

3. Saque el filtro de su envoltorio de plástico.

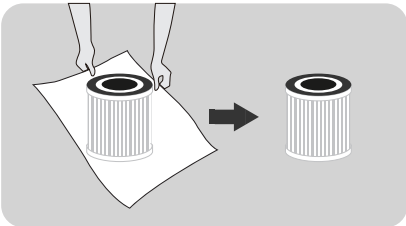

Instalar el filtro

1. Vuelva a colocar el filtro en el purificador de aire. (El lado con el cordón debe colocarse hacia afuera).

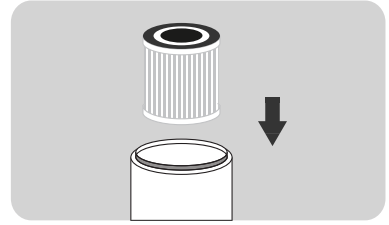

2. Reemplace la cubierta y la tapa. Gire la cubierta del filtro en el sentido horario para apretarla.

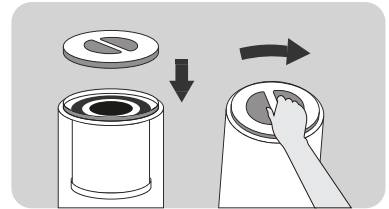

- El filtro es un artículo consumible, por lo que no se incluye en nuestra política de garantía. Confirme que el filtro se encuentra en buenas condiciones antes de quitar la envoltura protectora.
- No utilice el purificador de aire sin el filtro.
- La unidad de filtro debe desconectarse de la fuente de alimentación antes de reemplazar el filtro.

Empezar

Encendido

- Coloque el purificador de aire sobre una superficie horizontal y luego inserte el enchufe en la toma de corriente.
- Este producto solo puede usarse en tomas de 100-240 V 50/60 Hz.
- Antes de insertar el enchufe en la toma de corriente, asegúrese de que sus manos y el enchufe estén secos. Si tiene agua en las manos o en el enchufe, antes de insertar este último en la toma de corriente asegúrese de que no haya humedad.
- Después de encender la unidad, la luz del panel de operaciones parpadeará una vez. Después de 1 segundo, a excepción de la luz tenue del interruptor, todas las demás luces se apagan.

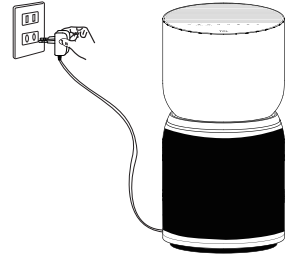

- Cierre las puertas y ventanas cuando lo use;
- Si la calidad del aire no mejora después de que el purificador de aire ha estado funcionando por un tiempo, abra las puertas y ventanas para mantener la circulación de aire. (En ambientes extremos)

Panel de control

panel de operación breveva A3

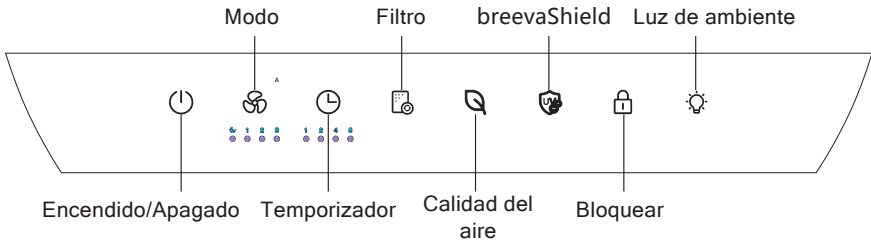

Panel de operación breveva A3 Wi-Fi

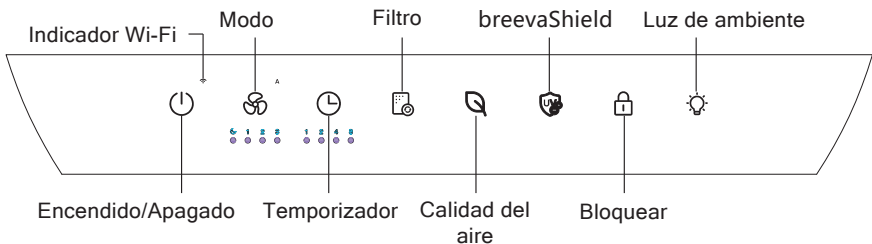

Instrucciones

Encendido/Apagado



Luces encendidas



Inserte el enchufe de alimentación en la toma de corriente y presione el botón "enc./apag." para encender la máquina.

- En el estado de espera, presione el botón de encendido una vez para iniciar el purificador de aire.
- Cuando el purificador de aire no esté en el estado de "espera", presione este botón para pasar del estado actual al estado de espera y la luz del botón de encendido se atenuará. *El estado de espera se refiere al estado en que existe alimentación de energía pero el purificador no está encendido.
(El primer uso es automático, luego los usos posteriores corresponden al último estado previo al apagado).

Modo



Luces encendidas



- En el estado de trabajo, presione el botón de velocidad del viento para ajustar este parámetro. Los valores de configuración de velocidad del viento siguen el siguiente orden:
Automático-suspensión-1ra marcha-2da marcha-3ra marcha
- En el modo automático, cuando la calidad del aire es excelente, opera en primera marcha, cuando la calidad del aire es media, opera en segunda marcha, y cuando la calidad del aire es mala, opera en tercera marcha.
- En el modo de suspensión, todas las luces están atenuadas en un 50%. Mantenga presionado el botón de velocidad del viento durante 3 segundos para apagar las luces en el panel de control y mantenga presionado durante 3 segundos para encenderlas nuevamente. Cuando las luces del panel de control están apagadas, si se toca el panel, el resto de las luces de los botones se iluminan en un 50% del estado operativo de cada función y se vuelven a apagar si no se realiza ninguna operación en 10 segundos.

Temporizador



Luces encendidas



- Presione el botón del temporizador en el estado de encendido para activar la función de temporizador. El tiempo se puede configurar en 1H-2H-4H-8H-cancelar temporización, y el indicador correspondiente tomará color blanco. Después de configurar el temporizador en apagado, presione el botón de encendido para cancelar la configuración del temporizador e ingresar inmediatamente al estado de espera.

BreveaShield



Luces encendidas



- Presione el botón breveaShield para activar la función de anión/UV-C en el estado de encendido, y presione el botón breveaShield nuevamente para apagarla.

Bloqueo para niños



Luces encendidas

- Mantenga presionado durante 3 segundos para encenderlo. Después de activarlo, el panel de control no se puede operar y el botón de bloqueo para niños parpadea dos veces cuando se toca cualquier botón. Presione el botón durante 3 segundos para desactivar el bloqueo para niños.

Instrucciones

Filtro



- El temporizador interno calcula el tiempo de ejecución acumulado. Cuando el indicador de filtro parpadea en rojo (cada vez que se inicia) y el zumbador suena tres veces, indica que el filtro está a punto de expirar. Cuando el indicador del filtro parpadea en rojo (cada vez que se inicia) y el zumbador suena cinco veces, reemplace el filtro (el tiempo del temporizador se calcula a partir de pruebas de simulación de laboratorio, que pueden no ser completamente consistente con el uso real. Cuando el efecto de purificación sea deficiente, reemplace el filtro).
- Después de reemplazar el filtro, mantenga presionado el botón de reinicio de filtro durante 3 segundos, el zumbador sonará una vez y la luz indicadora tomará color blanco.

Calidad del aire (sin botón de función)



- Al leer el valor del sensor de polvo y el sensor de VOC, se determina la calidad del aire actual y su valor se muestra usando la luz LED de tres colores.
Cuando el color de la luz es blanco, la calidad del aire es excelente.
Cuando el color de la luz es amarillo, la calidad del aire es media.
Cuando el color de la luz es rojo, la calidad del aire es mala.

Luz de ambiente



Luces
encendidas



- En el modo de encendido, presione el botón de luz de noche para activar la función de luz de noche, y presione este botón nuevamente para desactivar dicha función. (La versión Wi-Fi puede ajustar el brillo usando la APLICACIÓN TCL Home)

Conexión Wi-Fi (solo para breva A3 Wi-Fi)



- En el modo de espera, mantenga presionado el botón de encendido durante 3 segundos, el zumbador sonará una vez y la máquina pasará al estado de distribución de red.
- Cuando la máquina entra a la red, el indicador de Wi-Fi parpadea rápidamente.
- Cuando se configura completamente la red de la máquina la luz indicadora de red Wi-Fi queda siempre encendida.
- La red Wi-Fi se apagará automáticamente si no se produce ningún emparejamiento u operación en 8 minutos.

Instrucciones de conexión de la aplicación (solo para breeva A3 Wi-Fi)

1. Descargar aplicación

Puede escanear el código QR que aparece a continuación para descargar TCL HOME a través de un software de terceros o buscar "TCL HOME" en App Store y Google Play Store para descargar e instalar.



2. Configurar el dispositivo

En el estado de espera, mantenga presionado el botón de encendido durante 3 segundos, el zumbador sonará una vez, el indicador de red Wi-Fi parpadeará rápidamente y el dispositivo ingresará al estado configurable. Cuando el indicador de red Wi-Fi está siempre encendido, se puede utilizar la APLICACIÓN TCL HOME para operar el equipo una vez que se configura completamente.

! Recordatorio

Si su conexión falla, consulte la lista siguiente:

- A. Asegúrese de que su Bluetooth esté encendido.
- B. Cuando agregue un dispositivo, asegúrese de que esté conectado a la red Wi-Fi.
- C. Coloque el teléfono móvil tan cerca del dispositivo como le sea posible.
- D. El teléfono no está en modo de ahorro de energía.

3. Operación por voz

Una vez completada la configuración, ingrese a la interfaz de operación del dispositivo, haga clic en la esquina superior derecha para ingresar a la configuración de operación de voz:

- A. Haga clic en la función para comenzar la conexión con el asistente de voz.
- B. TCL HOME integra ALEXA y el asistente de voz de Google, por lo que puede elegir su asistente de voz favorito.
- C. Mostrará la guía de operación por voz.

Consejos

- A. Debido a la actualización de la APLICACIÓN, la operación real puede ser ligeramente diferente a la descripción anterior. Siga las instrucciones de la APLICACIÓN actual.
- B. La conexión Wi-Fi solo admite redes en la banda de frecuencia de 2,4 GHz y no admite redes en la banda de frecuencia de 5 GHz.

NOTA: Si la red Wi-Fi está conectada, apague la máquina tocando una vez, al mismo tiempo, si no va a apagar la red Wi-Fi, la marca siempre estará encendida y el brillo se reducirá en un 50%. Si la red Wi-Fi está desconectada, puede emparejarla nuevamente siguiendo el paso "Abrir función de red Wi-Fi"

Mantenimiento

Precauciones de mantenimiento:

- Antes del mantenimiento, debe desenchufar el cable de alimentación y desconectar la fuente de alimentación.

Filtro compuesto

- Utilice una aspiradora para darle mantenimiento al filtro.
- El filtro no puede lavarse.
- ※ Limpie el filtro una vez cada dos semanas.

Limpie el filtro con una aspiradora

- El material del filtro es fácil de dañar, no lo limpie con fuerza para evitar que se deteriore.
- ※ El filtro es un dispositivo consumible, que no está cubierto por la garantía del producto. Utilícelo y dele mantenimiento correctamente para evitar daños.

Boquilla de cepillo o boquilla de orificio



Recordatorio

- No ponga en funcionamiento el equipo sin filtro. (Pierde la función de eliminación de polvo y desodorización, y el polvo inhalado puede hacer que el sensor de la máquina no funcione correctamente.)
- Durante el mantenimiento, no coloque arbitrariamente los accesorios extraídos. (Es posible tropezar o dañar los accesorios y los niños podrían lesionarse al jugar con ellos.)

- Limpie la carcasa y el panel de operaciones con un paño suave bien escurrido.
- No frote la superficie con un paño duro o la dañará.
- Utilice un paño seco para manipular el cable de alimentación y evitar que quede agua en la superficie del enchufe y provoque una descarga eléctrica.
- Utilice detergente neutro y no utilice polvo descontaminante, detergente alcalino, diluyente, lejía, alcohol o gasolina para limpiar la estructura.



Tiempo de referencia para el reemplazo del filtro

	Ciclo de reemplazo
Filtro compuesto	Cuando el indicador del panel parpadea (debe reemplazarse cada 6 meses después de su uso)
Condiciones: El tiempo de uso del producto es de 12 horas/día y el entorno de uso es normal.	
Si la contaminación ambiental es grave, acorte el tiempo de reemplazo según corresponda.	

- ※ Dependiendo del ambiente y el método de uso reales, el ciclo de reemplazo del filtro puede cambiar, por lo que si los resultados no son buenos, reemplace el filtro a tiempo.
- Después de reemplazar el filtro, mantenga presionado el botón de luz durante 3 segundos, el zumbador sonará una vez, el indicador del panel cambiará de color rojo a blanco y se habrá completado el reinicio.
- Deseche el filtro usado como basura no combustible.

Solución de problemas

A continuación se enumeran los problemas que puede encontrar durante el uso. Si no puede resolver el problema basándose en la siguiente información, comuníquese con su distribuidor local.

Problemas	Soluciones posibles
El indicador rojo en el panel parpadea durante mucho tiempo	Ignoró el recordatorio de reemplazar el filtro. Cuando el indicador rojo en el panel comienza a parpadear, no reemplazó el filtro a tiempo. Debe reemplazar el filtro y mantener presionado el botón de luz durante 3 segundos. Una vez que termina de reiniciarse el equipo, el indicador se apaga.
No hay salida de aire	El producto no está conectado a la fuente de alimentación. Inserte el enchufe en la toma de corriente y encienda el producto.
El producto ha estado funcionando durante mucho tiempo y la calidad del aire no ha mejorado significativamente.	Es posible que alguno de los filtros no esté correctamente colocado dentro del producto. Asegúrese de instalar el filtro en el orden correcto, comenzando por el filtro más interno: filtro compuesto-base.
	La humedad interior es demasiado alta, por lo que se forma condensado. No coloque el producto en un lugar con humedad alta como baños.
	Existen obstáculos alrededor del producto que afectan el efecto de depuración. (Consulte las instrucciones de uso.)
	La habitación donde se encuentra el producto es demasiado grande. El área recomendada para este producto es de aproximadamente 246 pies cuadrados.
Dificultad para eliminar la suciedad en el aire.	¿Está sucio el filtro? Si no existen mejoras después del mantenimiento, reemplace el filtro.
El aire soplado desde la salida de aire tiene un olor peculiar	¿Se usa en lugares con olores fuertes? Si lo usa en lugares con olores fuertes como áreas de fumar y para barbacoas, el filtro producirá un olor desagradable después de algunas semanas o meses. Reemplace el filtro y manténgalo bien ventilado.
Sin respuesta después de tocar los botones	Revise primero si el botón de bloqueo para niños está activo. Debe mantener presionado el botón de bloqueo para niños durante 3 segundos para desbloquearlo y luego tocar otros botones para operar.

Especificaciones

Modelo del producto	Breeva A3W Breeva A3WK	Breeva A3WW Breeva A3WWK	Breeva A3B Breeva A3BK	Breeva A3BW Breeva A3BWK
Voltaje nominal	24V ==			
Potencia nominal	38W			
Tasa de suministro de aire limpio (CADR)	158 cfm / 270 m³/h			
Área aplicable	18.9~32.4m²			

ATENCIÓN AL CLIENTE

Estamos dedicados a lograr una satisfacción del cliente del 100% y nos gustaría recibir sus comentarios sobre nuestro producto y servicio. Si algo no cumplió con sus expectativas o tiene alguna pregunta con respecto a su nuevo producto. Comuníquese con nosotros a través de www.tcl.com sin dudarlo.

TCL OVERSEAS MARKETING LIMITED

7/F BUILDING 22E, 22 SCIENCE PARK EAST AVENUE, HONG KONG SCIENCE PARK, SHATIN NT

www.tcl.com

*Tenga a mano la factura de su pedido y el ID del pedido antes de ponerse en contacto con el servicio de atención al cliente.



Purificador de ar Manual do Usuário

Model : Breeva A3W Breeva A3WW Breeva A3B Breeva A3BW
 Breeva A3WK Breeva A3WWK Breeva A3BK Breeva A3BWK

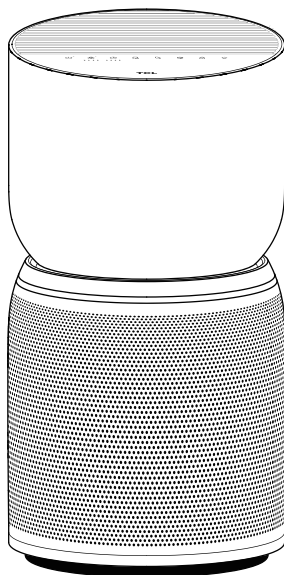

LEIA E GUARDE ESTAS INSTRUÇÕES
(você também pode ler as instruções em www.TCL.COM)

Conteúdo

Descrição do produto	59
Lista de embalagem	59
Nome de cada peça	60
Segurança	61-62
Começando	63-64
Painel de controle	64
Instruções	65-66
●Ligar/Desligar	65-66
●Modo	65-66
●Temporizador	65-66
●Redefinição do filtro	65-66
Instruções de conexão APP	67
Manutenção	68
Tempo de referência para substituição do filtro	68
Solução de problemas	69
Especificações	69
SUORTE AO CLIENTE	70

Descrição do produto

Este poderoso purificador de ar pode remover fumaça e poeira e pode ser usado em espaços internos, áreas de fumo e lugares com uma grande quantidade de poluentes de partículas, como cigarros, poeira, pólen, etc. Ele pode proteger você e sua família de fumaça de segunda mão e poluição para garantir a saúde da família.

Este purificador de ar é equipado com um filtro composto, que pode efetivamente remover partículas e partículas PM2.5 no ar, formaldeído e odores (vapores), de modo a limpar e refrescar o ar que você respira.

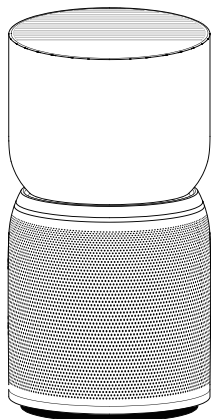

● Filtro Composto

Pode absorver fumaça, pólen e poeira, filtrar bactérias no ar, matar germes, remover efetivamente formaldeído, TVOC, odores (vapores) no ar, limpar o ar e remover efetivamente PM2.5.

Lista de embalagem

Posição de embalagem	Embalagem principal da máquina			
	Principal da máquina	Filtro	Adaptador	Manual do Usuário
Nome dos itens				
Quantidade	1	1	1	1

Nome de cada peça

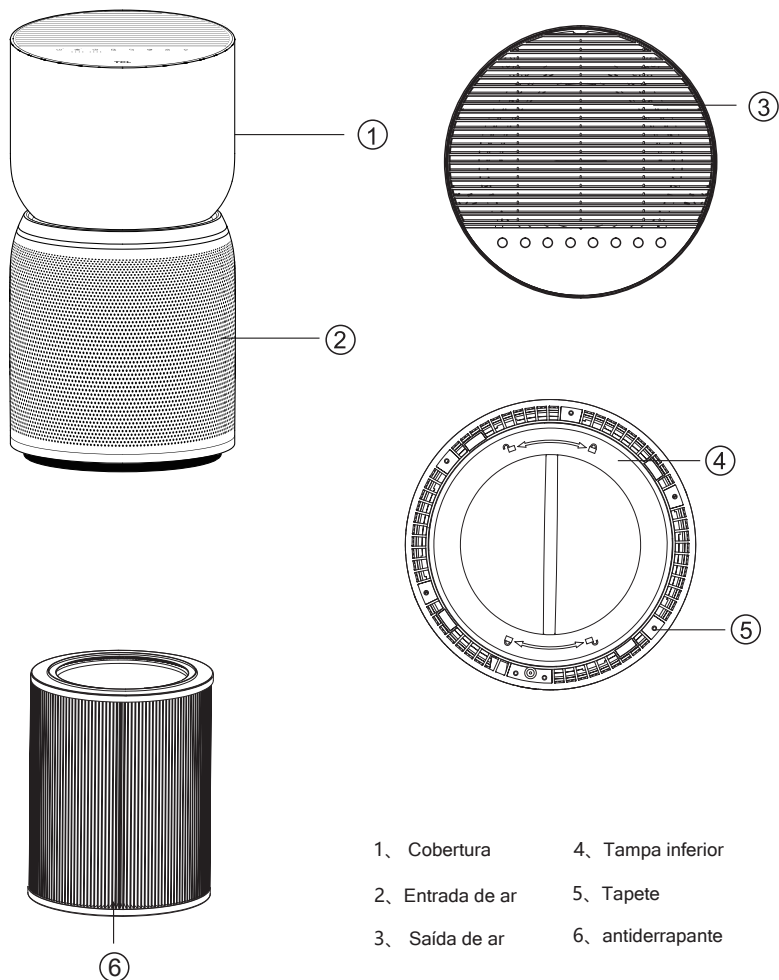

Precauções de segurança

Por favor, siga todas as precauções dadas aqui.

- Leia atentamente as instruções de uso antes de colocar o aparelho em funcionamento e mantenha-se em um local seguro para referência posterior.
- Utilize apenas o aparelho em espaços de convivência e dentro dos dados técnicos especificados. O uso incorreto pode colocar a saúde e a vida em perigo.
- As crianças não podem reconhecer os perigos associados ao uso de dispositivos elétricos. Por essa razão, sempre supervise as crianças quando estiverem nas proximidades de um aparelho em funcionamento.
- Para operar o aparelho utilize apenas os componentes originais fornecidos. Utilize o aparelho somente a temperatura ambiente ($>10^{\circ}\text{C}$).
- O aparelho deve ser utilizado apenas com a unidade de alimentação fornecida com o aparelho.
- O aparelho só deve ser fornecido com segurança extra de baixa tensão.
- Pessoas que não se familiarizaram com as instruções de uso, bem como crianças e pessoas sob as influências de medicamentos, álcool ou drogas, não devem operar a unidade, ou fazê-lo apenas sob supervisão.
- Não utilize o aparelho se o cabo de alimentação estiver defeituoso ou o aparelho tiver sido danificado por, por exemplo, cair.
- O aparelho só pode ser colocado em operação quando está completamente montado.
- Nunca remova o plugue de alimentação da tomada de energia puxando o cabo ou com as mãos molhadas.
- Coloque o aparelho apenas em uma superfície seca e nivelada.
- Os aparelhos que estão obviamente danificados não devem ser operados.
- Nunca mergulhe o aparelho em água ou outros líquidos.
- Coloque o aparelho de maneira a não ser derrubado.
- Remova o plugue de alimentação antes da limpeza, manutenção ou quando o aparelho não estiver em uso.
- Não cubra o cabo com um tapete ou outros objetos. Coloque a unidade de maneira a não tropeçar no cabo.
- Não opere o aparelho em salas que contenham matérias inflamáveis, gases ou vapores.
- Não coloque o aparelho na chuva e não o use em quartos úmidos.
- Não insira objetos estranhos no aparelho.
- Nunca se sente no aparelho e não coloque nenhum objeto sobre ele.
- O cabo nunca deve ser preso por um limiar de porta ou esmagado por outros objetos pesados!
- Não mova o aparelho durante o funcionamento.
- Este aparelho pode ser usado por crianças a partir de 8 anos ou mais e pessoas com capacidades físicas, sensoriais ou mentais reduzidas ou falta de experiência e conhecimento se receberam supervisão ou instrução sobre o uso do aparelho de forma segura e entendem os perigos envolvidos. As crianças não devem brincar com o aparelho. A limpeza e a manutenção do usuário não devem ser feitas por crianças sem supervisão.
- Este dispositivo está em conformidade com a Parte 15 das Regras da FCC. A operação está sujeita às seguintes duas condições: (1) este dispositivo não pode causar interferência prejudicial, e (2) este dispositivo deve aceitar qualquer interferência recebida, incluindo interferência que possa causar operação indesejada. Por favor, note que alterações ou modificações deste produto não são aprovadas pela parte responsável pela conformidade e pode anular a autoridade do usuário para operar o equipamento. NOTA: Este equipamento foi testado e encontrado capaz de cumprir limites de um dispositivo digital classe B, de acordo com a Parte 15 das Regras da FCC. Esses limites são projetados para fornecer proteção razoável contra interferências prejudiciais em uma instalação residencial. Este equipamento gera, usa e pode irradiar energia de radiofrequência e, se não for instalado e usado de acordo com as instruções, pode causar interferência prejudicial às comunicações de rádio. No entanto, não há garantia de que a interferência não ocorrerá em uma instalação específica.

Precauções de segurança

Por favor, siga todas as precauções dadas aqui.

● Se este equipamento causar interferência prejudicial à recepção de rádio ou televisão, o que pode ser determinado desligando e ligando o equipamento, o usuário é encorajado a tentar corrigir a interferência por uma ou mais das seguintes medidas:

(1) Reoriente ou recoloca a antena receptora.

(2) Aumente a separação entre o equipamento e o receptor.

(3) Conecte o equipamento em uma tomada em um circuito diferente daquele ao qual o receptor está conectado.

(4) Consulte o revendedor ou um técnico de rádio/TV experiente para obter ajuda.

● Este dispositivo contém transmissor(es)/receptor(s) isentos de licença(s) que estão em conformidade com os RSS(s) isentos de licença do Canadá. A operação está sujeita às seguintes duas condições:

● Este dispositivo pode não causar interferência.

● Este dispositivo deve aceitar qualquer interferência, incluindo interferência que possa causar o funcionamento indesejado do dispositivo.

● Este equipamento está em conformidade com os limites de exposição à radiação RF da FCC e do IC estabelecidos para um ambiente não controlado. As antenas utilizadas para este transmissor devem ser instaladas e operadas para fornecer uma distância de separação de pelo menos 20 cm de todas as pessoas e não devem ser colididas ou operar em conjunto com qualquer outra antena ou transmissor. Os instaladores devem garantir que a distância de separação de 20cm será mantida entre o dispositivo (excluindo seu controle) e os usuários.



Esta marca indica que este produto não deve ser descartado com outros resíduos domésticos em toda a UE. Para evitar possíveis danos ao meio ambiente ou morte humana por descarte descontrolado de resíduos, reciclar responsabilmente para promover a reutilização sustentável dos recursos materiais. Para devolver seu dispositivo usado, use os sistemas de devolução e coleta ou entre em contato com o revendedor onde o produto foi comprado. Eles

podem levar este produto para reciclagem segura do ambiente.

Este aparelho não é destinado a ser usado por pessoas (incluindo crianças) com capacidades físicas, sensoriais ou mentais reduzidas, ou falta de experiência e conhecimento, a menos que tenham recebido supervisão ou instrução sobre o uso do aparelho por uma pessoa responsável por sua segurança. As crianças devem ser supervisionadas para garantir que não brinquem com o aparelho.

AVISO: Usuário substitui transmissor UV-C Não é permitido.

Se o emissor UV-C não puder ser substituído, deve ser claramente declarado.

O uso não intencional do aparelho ou danos à carcaça podem resultar na fuga de radiação UV-C perigosa. A radiação UV-C pode, mesmo em pequenas doses, causar danos aos olhos e à pele.

Certifique-se de que o dispositivo está desligado da rede de alimentação antes de remover o protetor.

Este produto cumpre a concentração máxima permitida de ozônio de 0,050 partes por milhão por volume (ppmv) em um período de 24 horas.

AVISO: A radiação UV é perigosa para os olhos e a pele. Não opere o emissor UV-C fora do aparelho.

AVISO: RISCO DE CHOQUE ELÉTRICO - Estas instruções de manutenção são para uso apenas por pessoal qualificado. Para reduzir o risco de choque elétrico, não realize qualquer manutenção que não seja aquela contida nas instruções de operação, a menos que você esteja qualificado para fazê-lo.

AVISO: DESCONECTE A FONTE DE ALIMENTAÇÃO ANTES DA MANUTENÇÃO.

3. Começando

Iniciar a preparação

Remover filtro

1. Vire o purificador de ar. Torça a tampa do filtro no sentido anti-horário e remova-a.

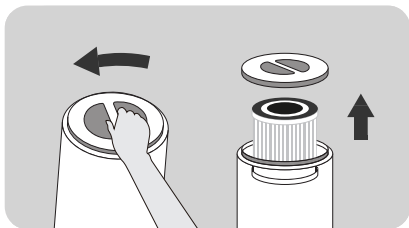

2. O filtro está colocado na máquina, por favor, remova a tampa para obtê-lo.

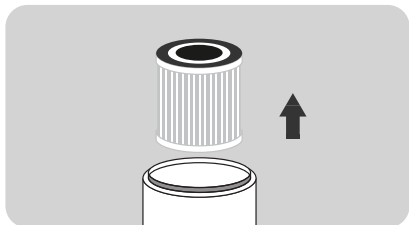

3. Remova o filtro da embalagem plástica.

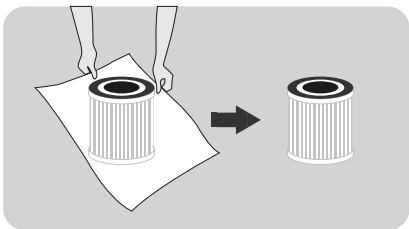

instalar o filtro

1. Coloque o filtro de volta no purificador de ar. (O lado com cordão deve ser colocado para fora.)

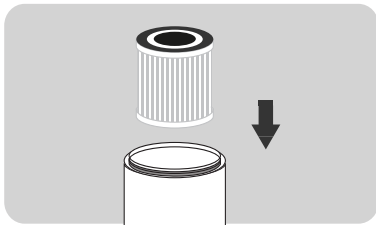

2. Substitua a tampa e a capa. Torça a tampa do filtro no sentido horário para apertá-la.

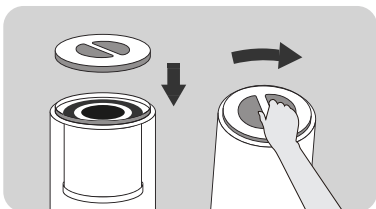

- O filtro é um item consumível, portanto está excluído da nossa política de garantia. Confirme se o filtro está em boas condições antes de remover o envoltório protetor.
- Por favor, não use o purificador de ar sem o filtro.
- A unidade do filtro deve ser desconectada da fonte de alimentação antes de substituir o elemento do filtro.

Começando

Energia ligada

- Coloque o purificador de ar em uma superfície horizontal e, em seguida, insira o plugue na tomada;
- Este produto só pode ser usado em uma tomada de 100-240V 50/60Hz.
- Antes de inserir o plugue na tomada, certifique-se de que as mãos e o plugue estejam secos. Se houver água nas mãos ou no plugue, seque o plugue e as mãos antes de inseri-lo na tomada.
- Depois que a energia estiver ligada, a luz do painel de operação piscará uma vez. Depois de 1 segundo, exceto pela luz do interruptor meio brilhante, todas as outras luzes ficarão apagadas.

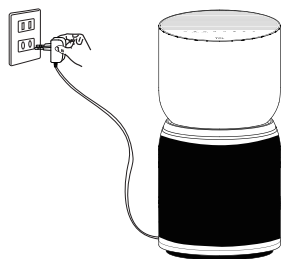

- Por favor, feche portas e janelas ao usar;
- Se a qualidade do ar não melhorar depois que o purificador de ar estiver funcionando por um período de tempo, abra as portas e janelas para manter a circulação do ar. (Em ambientes extremos)

Painel de Controle

painel de operação breve A3

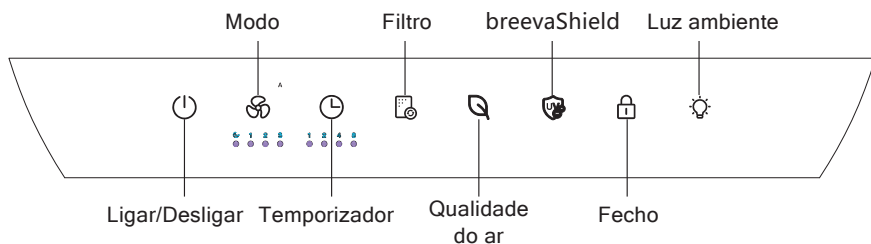

painel de operação Wi-Fi breve A3

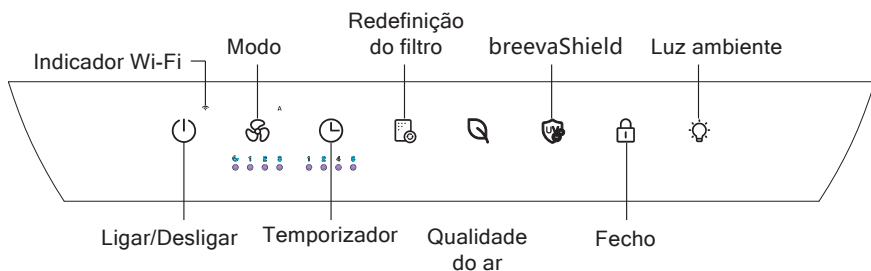

Instruções

Ligar/Desligar



Luz acesa



Insira o plugue de alimentação na tomada e pressione o botão "ligar/desligar" para ligar a máquina.

- Em estado de espera, pressione o botão de alimentação uma vez para ligar o purificador de ar.
- Quando o purificador de ar não estiver no estado de "espera", pressione este botão, ele vai parar o estado atual, entrar no estado de espera, e a luz do botão de alimentação ficará meio brilhante. * O estado de espera refere-se ao estado quando a energia está ligada, mas o purificador não está ligado.
(O primeiro uso é automático, e os usos subsequentes continuam o último estado antes do desligamento.)

Modo



Luz acesa



- No estado de funcionamento, pressione o botão de velocidade do ar para ajustar a velocidade do ar. A velocidade do ar está na seguinte ordem: Espera-automática- 1ª marcha - 2ª marcha - 3ª marcha
- No modo automático, quando a qualidade do ar é excelente, opera na primeira marcha, quando a qualidade do ar é média, opera na segunda marcha, e quando a qualidade do ar está ruim, opera na terceira marcha.
- No modo de sono, todas as luzes estão com 50% de brilho. Pressione e mantenha o botão de velocidade do vento por 3 segundos para desligar as luzes do painel de controle, e pressione por 3 segundos para acender as luzes. Quando as luzes do painel de controle estiverem apagadas, se tocadas, o resto do painel do botão acende em 50% do status de funcionamento de cada função, e acende novamente se não houver operação dentro de 10 segundos.

Temporizador



Luz acesa



- Pressione o botão do temporizador no estado para ativar a função do temporizador. O tempo pode ser definido para o tempo de cancelamento de 1H-2H-4H-8H, e o indicador correspondente ficará branco. Depois de definir o temporizador para desligar, pressione o botão liga/desliga para cancelar a configuração do temporizador e digite imediatamente o estado de espera.

BreevaShield



Luz acesa



- Pressione o botão breevaShield para ativar a função ânion/UV-C no estado ligado e pressione o botão breevaShield novamente para desligar a função ânion /UV-C.

Bloqueio da criança



Luz acesa



- Pressione e mantenha por 3 segundos para ligá-lo. Depois de ligá-lo, o painel de controle não pode ser operado, e o botão de bloqueio da criança pisca duas vezes quando qualquer botão é tocado. Pressione e mantenha por 3 segundos para desligar o fechado de criança.

Instruções

Filtro



Luz acesa



- O temporizador interno calcula o tempo de execução acumulado. Quando o indicador do filtro pisca de vermelho (cada vez que é iniciado), e a campainha soa três vezes, indica que o filtro está prestes a expirar. Quando o indicador do filtro pisca de vermelho (cada vez que ele começa) e a campainha soa cinco vezes, por favor substitua o filtro a tempo; (O temporizador é calculado por teste de simulação laboratorial, que pode não ser completamente consistente com o uso real. Quando o efeito de purificação ficar ruim, substitua o filtro com antecedência.)
- Depois de substituir o filtro, pressione e mantenha o botão de redefinição do filtro por 3 segundos, a campainha soará uma vez, e a luz indicadora ficará branca.

Qualidade do ar (sem função de botão)



- A qualidade atual do ar é determinada lendo os valores do sensor laser e do sensor VOC, e a qualidade do ar atual é exibida através da luz LED tricolor. Quando a cor da luz é branca, a qualidade do ar é excelente; Quando a cor da luz é amarela, a qualidade do ar é boa; Quando a cor da luz é vermelha, a qualidade do ar é ruim.

Luz ambiente



Luz acesa



- No modo ligado, pressione o botão de luz noturna para ligar a função da luz noturna e pressione novamente o botão de luz noturna para desligar a função de luz noturna. (A versão Wi-Fi pode ajustar o brilho através do TCL Home APP)

Conexão Wi-Fi (apenas para Wi-Fi breve A3)



- No modo de espera, pressione e mantenha o botão de alimentação por 3 segundos, a campainha soará uma vez, e a máquina entrará no estado de distribuição de rede;
- Quando a máquina entra na rede, o indicador Wi-Fi pisca rapidamente
- Quando a configuração da rede da máquina é concluída, a luz indicadora Wi-Fi fica sempre acesa;
- O Wi-Fi será desligado automaticamente se não houver emparelhamento e não houver operação por 8 minutos.

Instruções de conexão APP (apenas para Wi-Fi breeva A3)

1. Baixe a APP

Você pode digitalizar o código QR abaixo para baixar o TCL HOME através de outro software ou procurar por "TCL HOME" na App Store e Google Play Store para baixar e instalar.



2. Configure o dispositivo

No estado de espera, pressione fortemente o botão de alimentação por 3 segundos, a campainha soará uma vez, o indicador Wi-Fi piscará rapidamente e o dispositivo entrará no estado configurável. Quando o indicador Wi-Fi está sempre ligado, o TCL HOME APP pode ser usado para operar o equipamento depois que a configuração é concluída.

Lembrete

Se sua conexão falhar, verifique a seguinte lista:

- A. Certifique-se de que seu Bluetooth está ligado.
- B. Quando estiver adicionando um dispositivo, certifique-se de estar conectado ao Wi-Fi.
- C. Coloque o celular perto do dispositivo o máximo possível.
- D. O telefone não está no modo de economia de energia.

3. Operação de voz

Depois que a configuração estiver concluída, digite a interface de operação do dispositivo, clique no canto superior direito para entrar nas configurações de operação de voz:

- A. Clique na função para começar a se conectar ao assistente de voz.
- B. TCL HOME é equipado com ALEXA e assistente de voz do Google, e você pode escolher seu assistente de voz favorito.
- C. Ele exibirá o guia de operação de voz.

Dicas

- A. Devido à atualização da APP, a operação real pode ser ligeiramente diferente da descrição acima. Siga as instruções na APP atual.
- B. A conexão Wi-Fi suporta apenas redes na faixa de frequência de 2,4 GHz e não suporta redes na faixa de frequência de 5GHz.

NOTA: Se o Wi-Fi estiver conectado, desligue a máquina tocando uma vez, ao mesmo tempo, se você não quiser desligar o Wi-Fi, a marca sempre ligará, e o brilho reduzirá para 50%. Se o Wi-Fi for desconectado, você pode emparelhá-lo novamente seguindo a etapa de "Abra a função Wi-Fi"

Manutenção

Precauções para manutenção:

- Antes da manutenção, você deve desligar o plugue de alimentação e desconectar a fonte de alimentação.

Filtro Composto

- Use um aspirador de pó para limpar o filtro.
- O filtro não é lavável.
- ※ Por favor, limpe o filtro uma vez a cada duas semanas.

Limpe o filtro com um aspirador de pó

- O material do filtro é fácil de danificar, não o limpe com força para evitar danos ao filtro.
- ※ O filtro é um dispositivo consumível, que não está coberto pela garantia do produto. Por favor, mantenha-o e use-o corretamente para evitar danos.

Bocal de pincel ou bocal de lacuna



Lembrete

- Não opere quando o filtro for removido. (Perde a função de remoção e desodorização da poeira, e o pó aspirado pode causar o mau funcionamento do sensor na máquina.)
- Durante a manutenção, não coloque arbitrariamente os acessórios removidos. (É possível tropeçar ou danificar os acessórios, e as crianças podem se machucar brincando com eles.)

- Limpe o corpo e o painel de operação com um pano macio torcido.
- Por favor, não limpe com um pano duro, caso contrário, causará danos à superfície.
- Por favor, use um pano seco para lidar com o cabo de alimentação para evitar que a água permaneça na superfície do plugue e cause choque elétrico.
- Por favor, use detergente neutro e não use pó de descontaminação, detergente alcalino, fino, alvejante, álcool ou gasolina para limpar o corpo.



Tempo de referência para substituição do filtro

	Ciclo de substituição
Filtro Composto	Quando o indicador do painel está piscando (ele precisa ser substituído a cada 6 meses após o uso)
Condições: O tempo de uso do produto é de 12 horas por dia, e o ambiente de uso é normal.	
Se a poluição ambiental for grave, por favor, encurte o tempo de substituição conforme apropriado.	

- ※ Dependendo do ambiente de uso real e do método de uso, o ciclo de substituição do filtro pode mudar, portanto, se o efeito não for bom, substitua o filtro a tempo.
- Depois de substituir o filtro, pressione e mantenha o botão de luz por 3 segundos, a campainha soará uma vez, o indicador do painel passará de vermelho para branco e o reset estará completo.
- Por favor, descarte o filtro usado como lixo não combustível.

Solução de problemas

A seguir, listamos os problemas que você pode encontrar durante o uso. Se você não puder resolver o problema com base nas informações abaixo, entre em contato com o revendedor local.

Problemas	Soluções possíveis
O indicador vermelho no painel pisca por um longo tempo	Você ignorou o lembrete para substituir o filtro. Quando o indicador vermelho no painel começa a piscar, você não substituiu o filtro a tempo; você deve substituir o filtro e pressionar e segurar o botão de luz por 3 segundos. Depois que o reset estiver concluído, o indicador se apaga.
Nenhum ar é descarregado da saída de ar	O produto não está conectado à fonte de energia. Insira o plugue na tomada e ligue o produto.
O produto está funcionando há muito tempo, e a qualidade do ar não melhorou significativamente	Um certo filtro pode não ter sido colocado como deveria dentro do produto. Certifique-se de instalar o filtro na ordem correta, começando pelo filtro mais interno: base de filtro composto.
	A umidade interna é muito alta, então se forma condensado. Não coloque o produto em um lugar com alta umidade, como banheiro, lavabo.
	Há obstáculos ao redor do produto que afetam o efeito de purificação. (Consulte as instruções de uso.)
	A sala onde o produto está é muito grande. A área de quarto recomendada para este produto é de cerca de 246 pés quadrados.
Difícil remover sujeira no ar	O filtro está sujo? Se não houver melhora após a manutenção, substitua o filtro.
O vento da saída de ar tem um cheiro peculiar	É usado em lugares com cheiros fortes? Se você usá-lo sob fortes odores, como cigarros e churrascos, o filtro produzirá um odor desagradável por semanas ou meses. Por favor, substitua o filtro e mantenha-o bem ventilado.
Sem resposta após tocar em botões	Por favor, confirme se o botão de bloqueio da criança está travado primeiro, você precisa pressionar e segurar o botão de bloqueio da criança por 3 segundos para desbloquear o botão de bloqueio da criança e, em seguida, tocar em outros botões para operar.

Especificações

Modelo de produto	Breeva A3W Breeva A3WK	Breeva A3WW Breeva A3WWK	Breeva A3B Breeva A3BK	Breeva A3BW Breeva A3BWK
Tensão nominal	24V ==			
Potência nominal	38W			
Taxa de entrega de ar limpo (CADR)	158 cfm / 270 m ³ /giđ			
Área aplicável	18.9~32.4m ²			

SUORTE AO CLIENTE

Estamos dedicados à sua satisfação 100% e gostaríamos de obter seu feedback sobre nosso produto e serviço. Se há algo que não atendeu às suas expectativas, tem alguma dúvida sobre o seu novo produto. Entre em contato conosco através de www.tcl.com sem hesitar.

TCL OVERSEAS MARKETING LIMITED

7 ANDAR, EDIFÍCIO 22E, 22 SCIENCE PARK EAST AVENUE, HONG KONG SCIENCE PARK, SHATIN NT
www.tcl.com

*Por favor, tenha sua fatura de pedido e ID de pedido pronta antes de entrar em contato com o Suporte ao Cliente



Purificatore d'aria Manuale d'uso

Model : Breeva A3W Breeva A3WW Breeva A3B Breeva A3BW
 Breeva A3WK Breeva A3WWK Breeva A3BK Breeva A3BWK

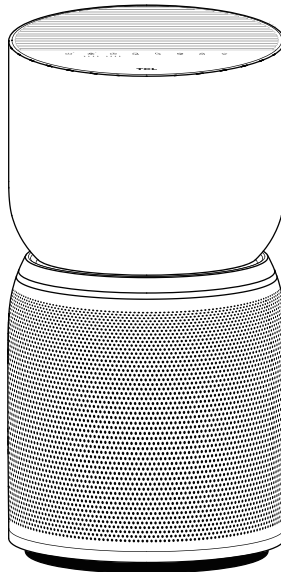

LEGGERE E CONSERVARE QUESTE ISTRUZIONI
(È possibile leggere le istruzioni anche su www.TCL.COM)

Contenuto

Descrizione del prodotto	72
Lista di imballaggio	73
Nome di ogni parte	74
Sicurezza	75-76
Per iniziare	77-78
Pannello di controllo	78
Istruzioni	79-80
●Accensione/Spengimento	79-80
●Modalità	79-80
●Timer	79-80
●Azzeramento del filtro	79-80
Istruzioni per il collegamento dell'APP	81
Manutenzione	82
Tempo per la sostituzione del filtro	82
Risoluzione dei problemi	83
Specifiche	83
ASSISTENZA CLIENTI	84

Descrizione del prodotto

Questo potente purificatore d'aria è in grado rimuovere il fumo e la polvere e può essere utilizzato in spazi interni, aree per fumatori e luoghi con una grande quantità di particolato inquinante come fumo di sigarette, polvere, polline, ecc. Può proteggere l'utente e la sua famiglia dal fumo passivo e dallo smog per garantire un ambiente sano.

Questo purificatore d'aria è dotato di un filtro composito, che può rimuovere efficacemente il particolato (fino a PM 2,5) nell'aria, la formaldeide e gli odori (fumi), in modo da pulire e rinfrescare l'aria respirata.

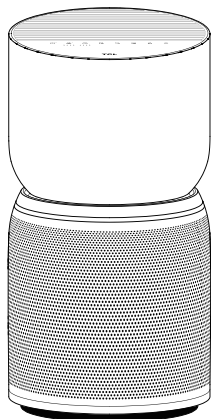

- **Filtro composito**

Può assorbire fumo, polline e polvere, filtrare i batteri nell'aria, uccidere i germi, rimuovere efficacemente la formaldeide, TVOC, odori (fumi) nell'aria, pulire l'aria e rimuovere efficacemente particolato PM 2,5.

Lista di imballaggio

Posizione di imballaggio	Imballaggio del dispositivo principale			
	Dispositivo principale	Filtro	Adattatore	Manuale d'uso
Nome degli articoli				
Quantità	1	1	1	1

Nome di ogni parte

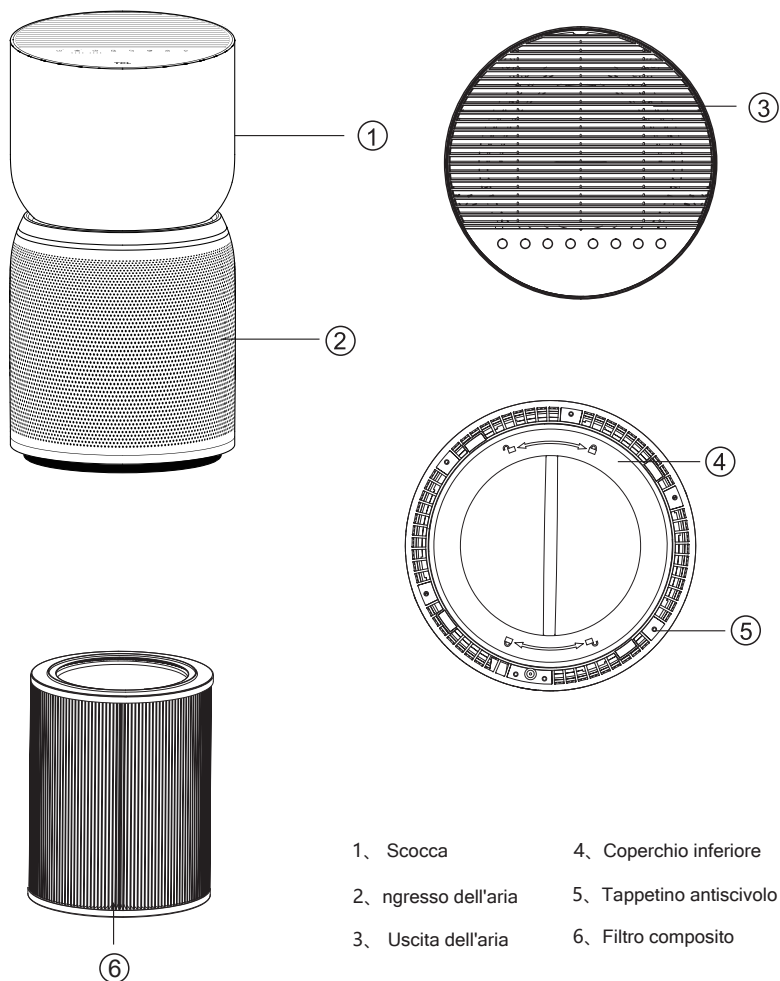

Precauzioni di sicurezza

Si prega di seguire tutte le precauzioni qui indicate.

- Leggere attentamente le istruzioni per l'uso prima di mettere in funzione il dispositivo e conservarle in un luogo sicuro per riferimenti successivi.
- Utilizzare il dispositivo solo in spazi abitativi e nell'ambito delle specifiche tecniche. Un uso scorretto può mettere in pericolo la salute e la vita.
- I bambini non possono identificare i pericoli associati all'uso di dispositivi elettrici. Per questo motivo, è necessario sorvegliare sempre i bambini quando si trovano nelle vicinanze di un dispositivo in funzione.
- Utilizzare solo i componenti originali forniti. Utilizzare l'unità solo a temperatura ambiente ($> 10^{\circ}\text{C}$).
- Il dispositivo deve essere usato solo con l'alimentatore specifico fornito.
- Il dispositivo deve essere alimentato solo alla bassissima tensione di sicurezza prevista.
- Le persone che non hanno familiarizzato con le istruzioni per l'uso, così come i bambini e le persone sotto l'influenza di farmaci, alcool o droghe, non devono utilizzare il dispositivo, o farlo solo sotto supervisione.
- Non utilizzare il dispositivo se il cavo di alimentazione è difettoso o in presenza di danni, ad esempio in seguito a una caduta.
- Il dispositivo può essere messo in funzione solo se completamente montato.
- Non rimuovere mai la spina di alimentazione dalla presa di corrente tirando il cavo o con le mani bagnate.
- Posizionare il dispositivo solo su una superficie piana e asciutta.
- I dispositivi palesemente danneggiati non devono essere messi in funzione.
- Non immergere mai il dispositivo in acqua o altri liquidi.
- Posizionare il dispositivo in modo che non possa essere rovesciato.
- Togliere la spina di alimentazione prima della pulizia, della manutenzione o quando il dispositivo non è in uso.
- Non coprire il cavo con un tappeto o altri oggetti. Posizionare l'unità in modo che non si possa inciampare nel cavo.
- Non mettere in funzione il dispositivo in stanze contenenti merci, gas o vapori infiammabili.
- Non posizionare il dispositivo sotto la pioggia e non usarlo in stanze umide.
- Non inserire oggetti estranei nel dispositivo.
- Non sedersi mai sul dispositivo e non metterci sopra alcun oggetto.
- Prestare attenzione al cavo in modo che non venga schiacciato da una porta o da altri oggetti pesanti!
- Non spostare il dispositivo durante il funzionamento.
- Questo dispositivo può essere usato da bambini a partire da 8 anni e da persone con ridotte capacità fisiche, sensoriali o mentali o con mancanza di esperienza e conoscenza, a condizione che siano supervisionati o istruiti sull'uso dell'apparecchio in modo sicuro e che comprendano i pericoli connessi. I bambini non devono giocare con il dispositivo. La pulizia e la manutenzione non devono essere fatte dai bambini senza supervisione.
- Questo dispositivo è conforme alla sezione 15 delle norme FCC. Il funzionamento è soggetto alle due condizioni seguenti: (1) questo dispositivo non può causare interferenze dannose, e (2) lo stesso è soggetto a qualsiasi interferenza ricevuta, comprese le interferenze che possono causare un funzionamento indesiderato. Si prega di notare che i cambiamenti o le modifiche di questo prodotto, non espressamente approvate dal responsabile per la conformità, potrebbero annullare il diritto dell'utente di utilizzare l'apparecchiatura. NOTA: Questo dispositivo è stato testato ed è conforme alle disposizioni per un dispositivo digitale di classe B, secondo la sezione 15 delle norme FCC. Queste disposizioni sono state create per fornire una protezione ragionevole contro le interferenze dannose in un'installazione residenziale. Questa apparecchiatura genera, utilizza e può irradiare energia in radiofrequenza e, se non installata e utilizzata secondo le istruzioni, può causare interferenze dannose alle comunicazioni radio. Tuttavia, non esiste garanzia che non si verifichino interferenze in una particolare installazione.

Precauzioni di sicurezza

Si prega di seguire tutte le precauzioni qui indicate.

● Se questo dispositivo causa interferenze dannose alla ricezione radiotelevisiva, che si manifestano accendendo e spegnendo l'apparecchio, cercare di correggere l'interferenza adottando una o più delle seguenti misure:

- (1) Riorientare o riposizionare l'antenna ricevente.
- (2) Aumentare la distanza tra il dispositivo e il ricevitore.
- (3) Collegare il dispositivo a una presa di corrente su un circuito diverso da quello a cui è collegato il ricevitore.
- (4) Consultare il rivenditore o un tecnico radiotelevisivo qualificato per assistenza.

● Questo dispositivo contiene trasmettitori/ricevitori esenti da licenza che sono conformi alle norme RSS esenti da licenza di "Innovation, Science and Economic Development Canada". Il funzionamento è soggetto alle due condizioni seguenti:

- Questo dispositivo potrebbe non causare interferenze.
- Questo dispositivo è sensibile a interferenze, comprese quelle che possono causare un funzionamento indesiderato del dispositivo.
- Questa attrezzatura è conforme ai limiti di esposizione alle radiazioni RF stabiliti per un ambiente non controllato dalla FCC e dall'IC. L'antenna o le antenne utilizzate per questo trasmettitore devono essere installate e fatte funzionare a una distanza di almeno 20 cm dagli utenti e non devono essere collocate o fatte funzionare insieme a qualsiasi altra antenna o trasmettitore. Gli installatori devono assicurarsi che venga mantenuta una distanza di separazione di 20 cm tra il dispositivo (escluso il suo ricevitore) e gli utenti.



Questo marchio UE indica che questo prodotto non deve essere smaltito con altri rifiuti domestici ed è valido in tutta l'UE. Per evitare possibili danni all'ambiente o pericoli per la salute umana (incluso il decesso) causati dallo smaltimento incontrollato dei rifiuti, è necessario un riciclo responsabile per promuovere il riutilizzo sostenibile delle risorse materiali. La restituzione del dispositivo usato, deve essere fatta utilizzando i sistemi di

restituzione e raccolta o contattando il rivenditore dove è stato acquistato il prodotto. Essi saranno in grado di riciclare il dispositivo in modo sicuro per l'ambiente.

Questo dispositivo non è destinato all'uso da parte di persone (compresi i bambini) con ridotte capacità fisiche, sensoriali o mentali, o con mancanza di esperienza e conoscenza, a meno che non vengano supervisionate o istruite sull'uso da una persona responsabile della loro sicurezza. È necessario assicurarsi che i bambini non giochino con l'apparecchio.

ATTENZIONE: È vietata la sostituzione dell'emettitore di radiazione UV-C da parte dell'utente.

Se l'emettitore di radiazione UV-C non può essere sostituito, deve essere chiaramente indicato.

L'uso involontario dell'apparecchio o il danneggiamento dell'involucro possono provocare la fuoriuscita di pericolose radiazioni UV-C. I raggi UV-C possono, anche in piccole dosi, causare danni agli occhi e alla pelle.

Assicurarsi che l'apparecchio sia scollegato dalla rete elettrica prima di rimuovere la protezione.

Questo prodotto è conforme alla concentrazione massima consentita di ozono di 0,050 parti per milione in volume (ppmv) in un periodo di 24 ore.

ATTENZIONE: I raggi UV sono pericolosi per gli occhi e la pelle. Non far funzionare l'emettitore UV-C all'esterno dell'apparecchio.

ATTENZIONE: RISCHIO DI SCOSSA ELETTRICA - Queste istruzioni di manutenzione sono da intendersi per uso esclusivo di personale qualificato. Per ridurre il rischio di scosse elettriche, non eseguire alcuna manutenzione diversa da quella contenuta nelle istruzioni per l'uso, a meno che non si sia qualificati per farlo.

ATTENZIONE: SCOLLEGARE L'ALIMENTAZIONE PRIMA DI EFFETTUARE LA MANUTENZIONE.

Per iniziare

Iniziare la preparazione

Rimuovere il filtro

1. Capovolgere il purificatore d'aria. Ruotare il coperchio del filtro in senso antiorario e rimuoverlo.

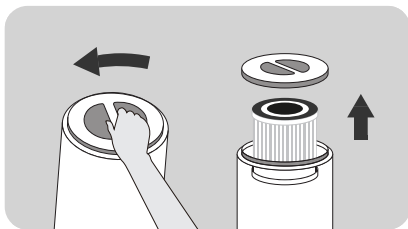

2. Il filtro è inserito nel dispositivo, è necessario rimuovere il coperchio per accedervi.

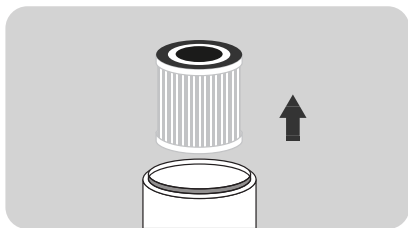

3. Rimuovere il filtro dal suo imballaggio di plastica.

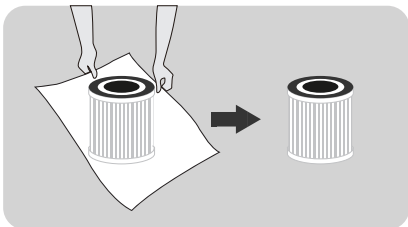

Installare il filtro

1. Collocare il filtro nel purificatore d'aria. (Il lato con il cordoncino deve essere posizionato verso l'esterno).

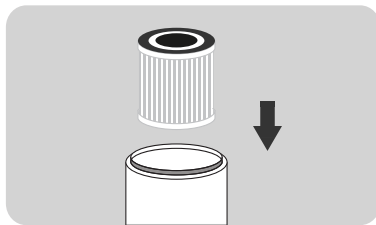

2. Riposizionare il coperchio e il cappuccio. Ruotare il coperchio del filtro in senso orario per fissarlo.

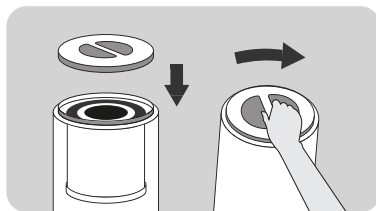

- Il filtro è un articolo di consumo, quindi non è un elemento coperto da garanzia. Verificare che il filtro sia in buone condizioni prima di rimuovere l'involucro protettivo.
- Non utilizzare il purificatore d'aria senza il filtro.
- Il dispositivo essere scollegato dall'alimentazione prima di procedere alla sostituzione del filtro.

Per iniziare

Accensione

- Posizionare il purificatore d'aria su una superficie orizzontale, quindi inserire la spina nella presa di corrente;
- Questo prodotto funziona solo a 100-240V 50/60Hz.
- Prima di inserire la spina nella presa, assicurarsi che le mani e la spina siano asciutte. Asciugare la spina e le mani prima di collegare il dispositivo alla rete elettrica.
- Dopo l'accensione, la luce sul pannello operativo lampeggia una volta. Dopo 1 secondo, solamente la luce semiluminosa dell'interruttore rimarrà accesa.

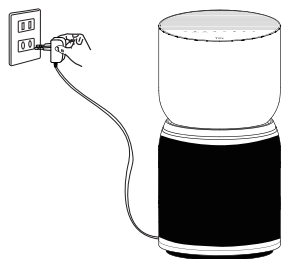

- Chiudere porte e finestre durante l'uso;
- Se la qualità dell'aria non migliora dopo un periodo di tempo di funzionamento del purificatore, aprire le porte e le finestre per garantire la circolazione dell'aria. (In ambienti estremi)

Pannello di controllo

pannello operativo breeva A3

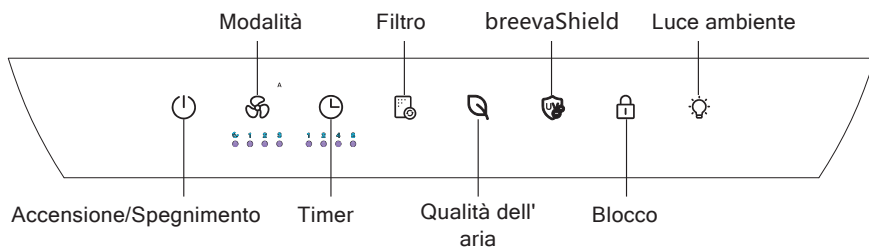

pannello operativo breeva A3 Wi-Fi

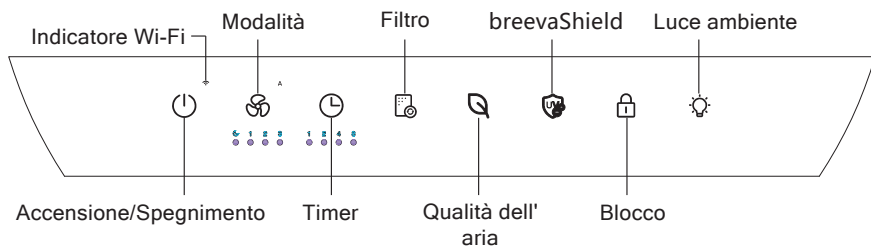

Istruzioni

Accensione/Spengimento



Luce accesa



Inserire la spina di alimentazione nella presa e premere il pulsante "Accensione/Spengimento" per accendere il dispositivo.

- In stato di standby, premere una volta il pulsante di accensione per avviare il purificatore d'aria.
- Premere il pulsante "standby", per far entrare il dispositivo in stato di pausa; la luce del pulsante di accensione sarà semi luminosa. * Lo stato di standby indica che il dispositivo è collegato e acceso ma non operativo. (Per il primo uso la modalità è preimpostata su automatica, dagli usi successivi riprenderà con l'ultimo stato prima dello spegnimento).

Modalità



Luce accesa



- Durante il funzionamento, premere il pulsante della velocità della ventola per regolarne la velocità. La velocità della ventola è come segue: Automatico- riposo- velocità 1- velocità 2- velocità 3
- Nella modalità automatica, quando la qualità dell'aria è eccellente, la ventola funziona alla velocità 1, quando la qualità dell'aria è media, funziona alla velocità 2 e quando la qualità dell'aria è scarsa, funziona alla velocità 3.
- Nella modalità riposo, tutte le luci sono al 50% di luminosità. Tenere premuto il pulsante della velocità della ventola per 3 secondi per spegnere le luci sul pannello di controllo, e premere a lungo per 3 secondi per accendere le luci. Quando le luci del pannello di controllo sono spente, se si preme un pulsante, la luce della rispettiva funzione si illuminerà al 50%; tornerà a spegnersi se non viene eseguita nessuna operazione entro 10 secondi.

Timer



Luce accesa



- Premere il pulsante del timer durante il funzionamento per attivare la funzione del timer. Il tempo può essere impostato su 1H-2H-4H-8H-cancellazione, e l'indicatore corrispondente diventerà bianco. Dopo aver impostato il timer per lo spegnimento, premere il pulsante di accensione per annullare l'impostazione del timer ed entrare immediatamente nello stato di standby.

BrevaShield



Luce accesa



- Durante il funzionamento, premere il pulsante anione per attivare la rispettiva funzione, e premerlo nuovamente per disattivarla.

Blocco di sicurezza per bambini



Luce accesa



- Tenere premuto per 3 secondi per attivare la funzione. Dopo l'accensione, il pannello di controllo non potrà essere azionato e il pulsante di blocco di sicurezza per bambini lampeggerà due volte quando si preme un qualsiasi pulsante. Tenere premuto per 3 secondi per disattivare la funzione di blocco di sicurezza per bambini.

Istruzioni

Filtro



Luce accesa



- Il timer interno calcola il tempo di funzionamento cumulativo. Quando l'indicatore del filtro lampeggia in rosso (ogni volta che il dispositivo viene avviato), e il cicalino suona tre volte, significa che il filtro si sta per esaurire. Quando l'indicatore del filtro lampeggia in rosso (ogni volta che il dispositivo viene avviato) e il cicalino suona cinque volte, significa che è necessario sostituire il filtro; (il tempo di vita è calcolato in base a test di simulazione di laboratorio, che potrebbero non corrispondere completamente con l'uso reale. Se l'effetto di purificazione diventa scarso, è necessario sostituire il filtro in anticipo).
- Dopo aver sostituito il filtro, tenere premuto il pulsante di reset del filtro per 3 secondi, il cicalino suonerà una volta e la spia diventerà bianca.

Qualità dell'aria (nessuna funzione del pulsante)



- La qualità attuale dell'aria viene determinata leggendo i valori del sensore della polvere e del sensore VOC e visualizzata attraverso la luce LED a tre colori.
La luce bianca significa che la qualità dell'aria è eccellente;
Il colore giallo indica una qualità dell'aria buona;
La luce rossa significa che la qualità dell'aria è scarsa.

Luce ambiente



Luca accesa



- In modalità acceso, premere il pulsante della luce notturna per attivare la funzione di luce notturna; premere nuovamente il pulsante della luce notturna per disattivarla. (Nella versione Wi-Fi è possibile regolare la luminosità attraverso l'App TCL Home)

Connessione Wi-Fi (solo per il modello breeva A3 Wi-Fi)



- In modalità standby, tenere premuto il pulsante di accensione per 3 secondi, il cicalino suonerà una volta, e il dispositivo entrerà nello stato di connessione alla rete.
- Quando il dispositivo accede alla rete, l'indicatore Wi-Fi lampeggerà rapidamente.
- Quando la configurazione della rete viene completata, la spia Wi-Fi del dispositivo rimane sempre accesa.
- Il Wi-Fi si spegne automaticamente se non c'è connessione o non viene eseguita nessuna operazione per 8 minuti.

Istruzioni per il collegamento dell'APP (solo per il modello breeva A3 Wi-Fi)

1、 Scaricare l'APP

È possibile eseguire la scansione del codice QR qui sotto per scaricare TCL HOME attraverso altri software o scaricare e installare "TCL HOME" dall'App Store e da Google Play Store.



2、 Configurare il dispositivo

Nello stato di standby, premere a lungo il pulsante di accensione per 3 secondi, il cicalino suonerà una volta, l'indicatore Wi-Fi lampeggerà rapidamente e il dispositivo entrerà nello stato di configurazione.

Se la spia del Wi-Fi rimane accesa, sarà possibile utilizzare l'APP TCL HOME per far funzionare il dispositivo una volta configurato.



Promemoria

In caso di mancata connessione fare riferimento alle seguenti azioni:

- A. Assicurarsi che il Bluetooth sia acceso.
- B. Quando si aggiunge un dispositivo, assicurarsi che sia connesso al Wi-Fi.
- C. Avvicinare il telefono cellulare il più possibile al dispositivo.
- D. Il telefono non deve essere in modalità di risparmio energetico.

3、 Comandi vocali

Dopo che la configurazione è stata completata, accedere all'interfaccia di funzionamento del dispositivo, cliccare sull'angolo superiore destro per accedere alle impostazioni dei comandi vocali:

- A. Cliccare sulla funzione per iniziare la connessione con l'assistente vocale.
- B. TCL HOME supporta ALEXA e l'assistente vocale di Google, tra cui si può scegliere.
- C. Verrà visualizzata la guida per le impostazioni dei comandi vocali.

Suggerimenti

A. In seguito agli aggiornamenti dell'APP, il funzionamento effettivo potrebbe essere leggermente diverso dalla descrizione fornita sopra. Seguire le istruzioni aggiornate dell'APP.

B. La connessione Wi-Fi supporta solo le reti nella banda di frequenza 2,4GHz, e non supporta le reti nella banda di frequenza 5GHz.

NOTA: Se il Wi-Fi è collegato, spegnere il dispositivo toccando una volta; se non si spegne il Wi-Fi, la spia rimarrà sempre accesa, e la luminosità si ridurrà al 50%. Se il Wi-Fi è sconnesso, seguire le istruzioni nella sezione "Accedere alla funzione Wi-Fi" per connettere il dispositivo.

Manutenzione

Precauzioni per la manutenzione:

- Prima della manutenzione, è necessario scollegare la spina di alimentazione per interrompere l'alimentazione.

Filtro composito

- Usare un'aspirapolvere per pulire il filtro.
- Il filtro non è lavabile.
- ※ Pulire il filtro una volta ogni due settimane.

Pulire il filtro con un'aspirapolvere

- Il materiale del filtro è delicato, non pulirlo con forza per evitare di danneggiare il filtro.
- ※ Il filtro è un articolo di consumo, quindi non è un elemento coperto da garanzia. Conservarlo e usarlo correttamente per evitare danni.

Bocchetta a ventaglio o a fessura



Promemoria

- Non azionare il dispositivo quando il filtro è rimosso. (La funzione di rimozione della polvere e degli odori non è attiva, e la polvere aspirata può causare il malfunzionamento del sensore.)
- Durante la manutenzione, assicurarsi di non lasciare gli accessori rimossi in luoghi inappropriati. (Potrebbero venire danneggiati se calpestati e i bambini potrebbero ferirsi giocando con essi.)

- Pulire il corpo e il pannello operativo con un panno morbido asciutto.
- Non utilizzare un panno ruvido, per non danneggiare la superficie.
- Utilizzare un panno asciutto per pulire il cavo di alimentazione ed evitare che l'acqua rimanga sulla superficie della spina e causi scosse elettriche.
- Utilizzare un detergente neutro, e non utilizzare polvere decontaminante, detergente alcalino, diluente, candeggina, alcool o benzina per pulire il corpo.



Tempo per la sostituzione del filtro

Tempo per la sostituzione del filtro	
	Ciclo di sostituzione
Filtro composito	Quando l'indicatore del pannello lampeggia (l'oggetto in questione deve essere sostituito ogni 6 mesi d'uso)
Condizioni: Il tempo di utilizzo del prodotto è di 12 ore/giorno, in un ambiente di utilizzo standard.	
Se l'inquinamento ambientale è elevato, ridurre il tempo di sostituzione come appropriato.	

- ※ In base all'ambiente di utilizzo reale e al metodo di utilizzo, il ciclo di sostituzione del filtro può cambiare, quindi se si nota una purificazione insufficiente, sostituire il filtro.
- Dopo aver sostituito il filtro, tenere premuto il pulsante luminoso per 3 secondi, il cicalino suonerà una volta, l'indicatore del pannello passerà da rosso a bianco e il reset sarà completo.
- Smaltire il filtro usato come rifiuto non combustibile.

Risoluzione dei problemi

Di seguito sono elencati i problemi che si possono incontrare durante l'uso. Se non è possibile risolvere il problema sulla base delle informazioni riportate a continuazione, contattare il proprio rivenditore locale.

Problemi	Soluzioni possibili
L'indicatore rosso sul pannello lampeggia a lungo	Il promemoria di sostituzione del filtro è stato ignorato. Quando l'indicatore rosso sul pannello inizia a lampeggiare, significa che il filtro non è stato sostituito in tempo; sostituire il filtro e tenere premuto il pulsante luminoso per 3 secondi. Completato il reset, l'indicatore si spegnerà.
Non esce aria dalla bocchetta di uscita.	Il dispositivo non è collegato all'alimentazione. Inserire la spina nella presa di corrente e accendere il dispositivo.
Il dispositivo ha funzionato per molto tempo ma la qualità dell'aria non è migliorata in modo significativo	Uno dei filtri potrebbe non essere posizionato correttamente. Assicurarsi di installare il filtro nell'ordine corretto, iniziando dal filtro più interno: filtro composto di base.
	L'umidità interna è troppo alta, quindi si forma condensa. Non collocare il prodotto in un luogo con alta umidità come il bagno.
	Ci sono ostacoli intorno al prodotto che influenzano l'effetto di purificazione. (Fare riferimento alle istruzioni per l'uso.)
	La stanza in cui si trova il prodotto è troppo grande. L'area della stanza raccomandata per questo prodotto è di circa 246 ft ² .
Difficoltà nella purificazione dell'aria	Il filtro è sporco? Se si notano miglioramenti dopo la pulizia, sostituire il filtro.
L'aria che esce dalla presa d'aria ha un cattivo odore	Il dispositivo viene utilizzato in ambienti con forti odori? Se il dispositivo viene usato in ambienti con forti odori come fumo di sigarette e barbecue, emetterà un odore sgradevole nel giro di settimane o mesi. Sostituire il filtro e mantenere l'ambiente ben ventilato.
I pulsanti non funzionano	Controllare se è attivato il blocco di sicurezza per i bambini; premere e tenere premuto il pulsante di blocco di sicurezza per 3 secondi per sbloccare il dispositivo; sarà quindi possibile usare gli altri pulsanti.

Specifiche

Modello dispositivo	Breeva A3W	Breeva A3WW	Breeva A3B	Breeva A3BW
	Breeva A3WK	Breeva A3WWK	Breeva A3BK	Breeva A3BWK
Tensione nominale	24V ==			
Potenza nominale	38W			
Portata d'aria pulita (CADR)	158 cfm / 270 m ³ /h			
Area applicabile	18.9~32.4m ²			

ASSISTENZA CLIENTI

Consideriamo la soddisfazione al 100% del cliente estremamente importante e vorremmo avere il vostro feedback sul nostro prodotto e servizio. Se c'è qualcosa che non ha soddisfatto le vostre aspettative o se avete domande sul vostro nuovo prodotto, contattateci senza esitazione all'indirizzo: www.tcl.com.

TCL OVERSEAS MARKETING LIMITED

7/F EDIFICIO 22E, 22 SCIENCE PARK EAST AVENUE, HONG KONG SCIENCE PARK, SHATIN NT
www.tcl.com

*Tenere a portata di mano la fattura e l'ID dell'ordine prima di contattare l'assistenza clienti



TCL

©2021 TCL Overseas Marketing Limited.
All Rights Reserved.